

Я52 Рк
А87

АРХІТЕКТУРА РАДЯНСЬКОЇ УКРАЇНИ

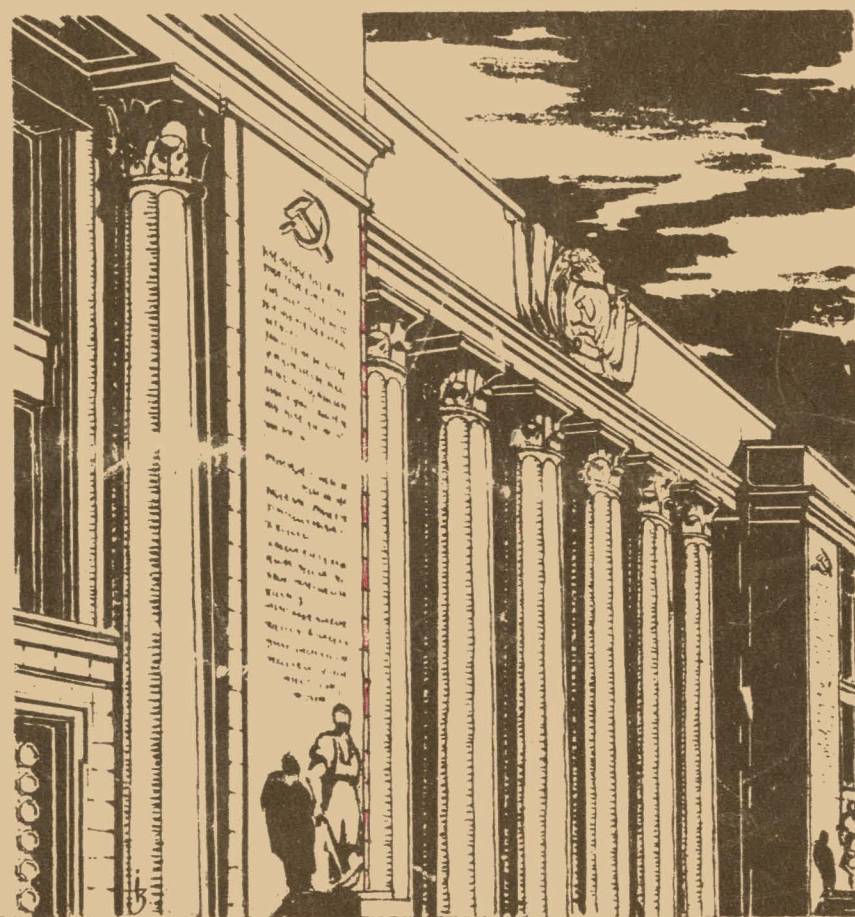

КИЇВ 1 1938

ВИДАВНИЦТВО „МИСТЕЦТВО“

АРХІТЕКТУРА РАДЯНСЬКОЇ УКРАЇНИ

ОРГАН СПІЛКИ
РАДЯНСЬКИХ АРХІТЕКТОРІВ УРСР

№ 1

З М І С Т

З приводу смерті Леніна — Промова Й. В. Сталіна на II Всесоюзному з'їзді Рад 26 січня 1924 р.	1
Постанова пленуму ЦК ВКП(б) — Про помилки парторганізацій при виключенні комуністів з партії, про формально-бюрократичне ставлення до апеляцій виключених з ВКП(б) та про заходи до усунення цих хиб	4
Перша сесія Верховної Ради СРСР 1-го скликання	8
Справа Леніна—Сталіна непереможна	11
Завдання архітектора і „Архітектури Радянської України“	13
Архит. В. Заболотний — Будинок Верховної Ради УРСР	15
Архит. М. Гречина — Український стадіон імені С. В. Косіора у Києві	22
Проблеми житлового будівництва	
Від слів—до живого, реального діла	30
Проф. М. Шехонін — Планування квартири	31
Проф. М. Дамиловський — Про малі конструкції жилого будинку	36
Архит. І. Михайловський — Навести більшовицький порядок у проектуванні житла	40
Проф. В. Брянцев — Про боротьбу з домовим грибком у спорудах	41
Архітектурна спадщина	
Архит. О. Смик — Батуринський палац	43
Нотатки аквареліста	
Проф. С. Гіляров — Майстер акварелі	48
Архит.-художник В. Фельдман — Процес роботи фарбами	49
Хроніка	52

Обкладинка архітектора М. Ашкіназі. Рисунок на
обкладинці — Деталь головного фасаду будинку Вер-
ховної Ради УРСР — архітектора В. Заболотного

Тво Відповідального редактора Г. ГОЛОВКО

Адреса редакції: — Пушкінська 1, тел. 3-17-00.

Зам. № 42. Уповноваж. Головліту № 664. Тираж 2250. Друков.
арк. 7. Паперов. арк. 3^{1/2}. Формат паперу 62 x 94—^{1/8}. Знаків у
1 паперов. арк. 100 т. Здано у виробництво 8 I 1938 р. Підписано
до друку 15 II 1938 р.

Книжк. ф-ка ПАРТВИДАВУ ЦК КП(б)У. Київ, Сінний майдан, 14.

З ПРИВОДУ СМЕРТІ ЛЕНІНА

ПРОМОВА Й. В. СТАЛІНА НА ІІ ВСЕСОЮЗНОМУ З'ЇЗДІ РАД 26 СІЧНЯ 1924 Р.

Товариші! Ми, комуністи,— люди особливого складу. Ми скроєні з особливого матеріалу. Ми — ті, що складаємо армію великого пролетарського стра-тега, армію товариша Леніна. Нема нічого вищого, як честь належати до цієї армії. Нема нічого вищого, як звання члена партії, засновником і керівником якої є товариш Ленін. Не всякому дано бути членом такої партії. Не всякому дано витримати знегоди і бурі, зв'язані з членством у такій партії. Сини робітничого класу, сини нужди і боротьби, сини неймовірних злиднів і героїчних зусиль — ось хто, насамперед, повинні бути членами такої партії. Ось чому партія ленінців, партія комуністів, називається разом з тим партією робітничого класу.

ЗАЛИШАЮЧИ НАС, ТОВАРИШ ЛЕНІН ЗАПОВІВ НАМ ТРИМАТИ ВИСОКО І БЕРЕГТИ В ЧИСТОТІ ВЕЛИКЕ ЗВАННЯ ЧЛЕНА ПАРТІЇ. КЛЯНЕМОСЯ ТОБІ, ТОВАРИШУ ЛЕНІН, ЩО МИ З ЧЕСТЮ ВИКОНАЄМО ЦЮ ТВОЮ ЗАПОВІДЬ!

25 років пестував товариш Ленін нашу партію і випестував її, як найміцнішу і найзагартованішу в світі робітничу партію. Удари царизму і його опричників, шаленство буржуазії і поміщиків, збройні напади Колчака і Денікіна, збройне втручання Англії і Франції, брехня і клепаки стоустої буржуазної преси,— всі ці скорпіони незмінно падали на голову нашої партії на протязі чверті століття. Але наша партія стояла, як скеля, відбиваючи незчисленні удари ворогів і ведучи робітничий клас вперед, до перемоги. В жорстоких боях викувала наша партія єдність і згуртованість своїх лав. Єдністю і згуртованістю добилась вона перемоги над ворогами робітничого класу.

ЗАЛИШАЮЧИ НАС, ТОВАРИШ ЛЕНІН ЗАПОВІВ НАМ БЕРЕГТИ ЄДНІСТЬ НАШОЇ ПАРТІЇ, ЯК ЗІНИЦЮ ОКА. КЛЯНЕМОСЯ ТОБІ, ТОВАРИШУ ЛЕНІН, ЩО МИ З ЧЕСТЮ ВИКОНАЄМО І ЦЮ ТВОЮ ЗАПОВІДЬ!

Тяжка і нестерпна є доля робітничого класу. Болючі і тяготні є страждання трудящих. Раби і рабовласники, кріпаки і кріпосники, селяни і поміщики, робітники і капіталісти, пригноблені і гнобителі,— так будувався світ споконвіку, таким він лишається і тепер у величезній більшості країн. Десятки й сотні раз намагалися трудящі на протязі віків скинути з плечей гнобителів і стати господарями свого становища. Але кожного разу, розбиті і зганьблені, змушені були вони відступити, затаївши в душі кривду і приниження, злобу і відчай і зводзячи очі на невідоме небо, де вони надіялися знайти порятуюнок. Кайдани рабства лишалися незайманими, або старі кайдани змінювалися новими, так само тяготними і принизливими. Тільки в нашій країні вдалося пригнобленим і задавленим

57/34

масам трудящих скинути з плечей панування поміщиків і капіталістів і поставити на його місце панування робітників і селян. Ви знаєте, товариші, і тепер увесь світ визнає це, що цією гігантською боротьбою керував товариш Ленін і його партія. Велич Леніна в тому, насамперед, і полягає, що він, створивши Республіку Рад, тим самим показав на ділі пригнобленим масам усього світу, що надія на визволення не втрачена, що панування поміщиків і капіталістів недовговічне, що царство праці можна створити зусиллями самих трудящих, що царство праці треба створити на землі, а не на небі. Цим він запалив серця робітників і селян усього світу надією на визволення. Цим і пояснюється той факт, що ім'я Леніна стало найлюбимішим ім'ям трудящих і експлуатованих мас.

ЗАЛИШАЮЧИ НАС, ТОВАРИШ ЛЕНІН ЗАПОВІВ НАМ БЕРЕГТИ І ЗМІЦНЮВАТИ ДИКТАТУРУ ПРОЛЕТАРІАТУ. КЛЯНЕМОСЯ ТОБІ, ТОВАРИШУ ЛЕНІН, ЩО МИ НЕ ПОШКОДУЄМО СВОЇХ СИЛ ДЛЯ ТОГО, ЩОБ ВИКОНАТИ З ЧЕСТЮ І ЦЮ ТВОЮ ЗАПОВІДЬ!

Диктатура пролетаріату створилась у нашій країні на основі союзу робітників і селян. Це перша і корінна основа Республіки Рад. Робітники і селяни не могли б перемогти капіталістів і поміщиків без наявності такого союзу. Робітники не могли б розбити капіталістів без підтримки селян. Селяни не могли б розбити поміщиків без керівництва з боку робітників. Про це говорить вся історія громадянської війни в нашій країні. Але боротьба за зміцнення Республіки Рад далеко ще не закінчена,— вона набрала лише нової форми. Раніше союз робітників і селян мав форму воєнного союзу, бо він був спрямований проти Колчака і Денікіна. Тепер союз робітників і селян повинен набрати форми господарського співробітництва між містом і селом, між робітниками і селянами, бо він спрямований проти купця і куркуля, бо він має за свою мету взаємне постачання селянам і робітникам усього необхідного. Ви знаєте, що ніхто так наполегливо не проводив це завдання, як товариш Ленін.

ЗАЛИШАЮЧИ НАС, ТОВАРИШ ЛЕНІН ЗАПОВІВ НАМ ЗМІЦНЮВАТИ ВСІМА СИЛАМИ СОЮЗ РОБІТНИКІВ І СЕЛЯН. КЛЯНЕМОСЯ ТОБІ, ТОВАРИШУ ЛЕНІН, ЩО МИ З ЧЕСТЮ ВИКОНАЄМО І ЦЮ ТВОЮ ЗАПОВІДЬ!

Другою основою Республіки Рад є союз трудящих національностей нашої країни. Росіяни і українці, башкири і білоруси, грузини і азербайджанці, вірмени і дагестанці, татари і киргизи, узбеки і туркмени — всі вони однаково заінтересовані в зміцненні диктатури пролетаріату. Не тільки диктатура пролетаріату визволяє ці народи від кайданів і гноблення, але й ці народи визволяють нашу Республіку Рад від підступів і вилазок ворогів робітничого класу своєю безмежною відданістю Республіці Рад, своєю готовістю жертвувати за неї. Ось чому товариш Ленін безустанно говорив нам про необхідність добровільного союзу народів нашої країни, про необхідність братерського їх співробітництва в рамках Союзу Республік.

ЗАЛИШАЮЧИ НАС, ТОВАРИШ ЛЕНІН ЗАПОВІВ НАМ ЗМІЦНЮВАТИ І РОЗШИРЮВАТИ СОЮЗ РЕСПУБЛІК. КЛЯНЕМОСЯ ТОБІ, ТОВАРИШУ ЛЕНІН, ЩО МИ ВИКОНАЄМО З ЧЕСТЮ І ЦЮ ТВОЮ ЗАПОВІДЬ!



Скульптор
Меркуров.
Монумент
В. І. Леніна
на шлюзі № 1
каналу
Волга-Москва.

Третьою основою диктатури пролетаріату є наша Червона армія, наш Червоний флот. Ленін не раз казав нам, що передишка, відвойована нами у капіталістичних держав, може виявитись короткочасною. Ленін не раз указував нам, що зміцнення Червоної армії і поліпшення її стану є одним з найважливіших завдань нашої партії. Події, зв'язані з ультиматумом Керзона і з кризою в Німеччині, ще раз потвердили, що Ленін мав, як і завжди, рацію. Поклянімося ж, товариші, що ми не пошкодуємо сил для того, щоб зміцнити нашу Червону армію, наш Червоний флот.

Величезною скелею стоїть наша країна, оточена океаном буржуазних держав. Хвилі за хвилями котяться на неї, загрожуючи затопити і розмити. А скеля все тримається непохитно. В чому її сила? Не тільки в тому, що країна наша держиться на союзі робітників і селян, що вона уособлює союз вільних національностей, що її обороняє могутня рука Червоної армії і Червоного флоту. Сила нашої країни, її міць, її стійкість полягає в тому, що вона має глибоке співчуття і нерушиму підтримку в серцях робітників і селян усього світу. Робітники і селяни всього світу хочуть зберегти Республіку Рад, як стрілу, пущену вірною рукою товариша Леніна в табір ворогів, як опору своїх надій на звільнення від гніту й експлуатації, як вірний маяк, що вказує їм шлях визволення. Вони хочуть її зберегти, і вони не дадуть її зруйнувати поміщикам і капіталістам. В цьому наша сила. В цьому сила трудящих усіх країн. В цьому ж слабкість буржуазії всього світу.

Ленін ніколи не дивився на Республіку Рад як на самоціль. Він завжди розглядав її як необхідну ланку для посилення революційного руху в країнах Заходу і Сходу, як необхідну ланку для полегшення перемоги трудящих усього світу над капіталом. Ленін знав, що тільки таке розуміння є правильне на тільки з точки зору міжнародної, але й з точки зору збереження самої Республіки Рад. Ленін знав, що тільки таким шляхом можна запалити серця трудящих усього світу до рішучих боїв за визволення. Ось чому він, найгеніальніший з геніальних вождів пролетаріату, на другий же день після пролетарської диктатури заклав фундамент Інтернаціоналу робітників. Ось чому він невтомно розширював і зміцнював союз трудящих усього світу — Комуністичний Інтернаціонал.

Ви бачили за ці дні паломництво до гроба товариша Леніна десятків і сотень тисяч трудящих. Через деякий час ви побачите паломництво представників мільйонів трудящих до могили товариша Леніна. Можете не сумніватися в тому, що за представниками мільйонів потягнуться потім представники десятків і сотень мільйонів з усіх кінців світу для того, щоб засвідчити, що Ленін був вождем не тільки російського пролетаріату, не тільки європейських робітників, не тільки колоніального Сходу, але й усього трудящого світу земної кулі.

ЗАЛИШАЮЧИ НАС, ТОВАРИШ ЛЕНІН ЗАПОВІВ НАМ ВІРНІСТЬ ПРИНЦИПАМ КОМУНІСТИЧНОГО ІНТЕРНАЦІОНАЛУ. КЛЯНЕМОСЯ ТОБІ, ТОВАРИШУ ЛЕНІН, ЩО МИ НЕ ПОШКОДУЄМО СВОГО ЖИТТЯ ДЛЯ ТОГО, ЩОБ ЗМІЦНЮВАТИ І РОЗШИРЮВАТИ СОЮЗ ТРУДЯЩИХ УСЬОГО СВІТУ — КОМУНІСТИЧНИЙ ІНТЕРНАЦІОНАЛ!

ІНФОРМАЦІЙНЕ ПОВІДОМЛЕННЯ ПРО ЧЕРГОВИЙ ПЛЕНУМ ЦК ВКП(б)

Цими днями відбувся черговий Пленум Центрального Комітету ВКП(б).

Пленум розглянув питання сесії Верховної Ради СРСР і ухвалив відповідні рішення.

Пленум обговорив питання «Про помилки парторганізацій при виключенні комуністів з партії, про формально-бюрократичне ставлення до апеляцій виключених з ВКП(б) та про заходи до усунення цих хиб» і ухвалив відповідну постанову, яка публікується нижче.

Крім того, Пленум ЦК розглянув ряд господарських питань і ухвалив відповідні рішення.

Пленум увільнив тов. Постишева П. П. з складу кандидатів у члени Політбюро ЦК ВКП(б).

Пленум увів до складу кандидатів у члени Політбюро ЦК ВКП(б) секретаря Московського Обкому ВКП(б) тов. Хрущова М. С. і до складу Оргбюро ЦК ВКП(б) — тов. Мехліса Л. З.

ПРО ПОМИЛКИ ПАРТОРГАНІЗАЦІЙ ПРИ ВИКЛЮЧЕННІ КОМУНІСТІВ З ПАРТІЇ, ПРО ФОРМАЛЬНО-БЮРОКРА- ТИЧНЕ СТАВЛЕННЯ ДО АПЕЛЯЦІЙ ВИКЛЮЧЕНИХ З ВКП(б) І ПРО ЗАХОДИ ДО УСУНЕННЯ ЦИХ ХИБ

Постанова Пленуму ЦК ВКП(б)

Пленум ЦК ВКП(б) вважає необхідним звернути увагу партійних організацій і їх керівників на те, що вони, провадячи велику роботу над очищенням своїх лав від троцькістсько-правих агентів фашизму, припускають у процесі цієї роботи серйозні помилки і викривлення, які заважають справі очищення партії від дворушників, шпигунів, шкідників. Всупереч неодноразовим вказівкам і попередженням ЦК ВКП(б), партійні організації в багатьох випадках підходять зовсім неправильно і злочинно легковажно до виключення комуністів з партії.

ЦК ВКП(б) не раз вимагав від партійних організацій і їх керівників уважного, індивідуального підходу до членів партії при вирішуваних питань про виключення з партії або про відновлення неправильно виключених з ВКП(б) в правах членів партії.

Пленум ЦК ВКП(б) у своєму рішенні від 5 березня 1937 р. по доповіді товариша Сталіна «Про хиби партійної роботи і заходи ліквідації троцькістських та інших дворушників» указував:

«деякі наші партійні керівники хворіють на відсутність належної уваги до людей, до членів партії, до працівників. Більше того, вони не вивчають працівників, не знають, чим вони живуть і як вони ростуть, не знають взагалі своїх кадрів. Саме тому у них нема індивідуального підходу до членів партії, до працівників партії. А індивідуальний підхід — це головне діло в нашій організаційній роботі. І саме тому, що у них нема індивідуального підходу при оцінці членів партії і партійних працівників, вони звичайно діють навмання: або вони хвалять їх огулом, без міри, або вони б'ють їх так само огулом, без міри, виключають з партії ти-

сячами і десятками тисяч. Деякі наші партійні керівники взагалі стараються мислити десятками тисяч, не піклуючись про «одиниці», про окремих членів партії, про їх долю. Виключити з партії тисячі і десятки тисяч людей вони вважають пустяковою справою, втішаючи себе тим, що партія у нас велика і десятки тисяч виключених не можуть будемо змінити у становищі партії. Але так можуть підходити до членів партії лише люди, по суті справи глибоко антипартійні.

В наслідок такого бездушного ставлення до людей, до членів партії і партійних працівників штучно створюється невдоволення і озлоблення в одній частині партії.

Зрозуміло, що троцькістські дворушники спритно підчеплюють таких озлоблених товаришів і вміло тягнуть їх за собою в болото троцькістського шкідництва». У цьому ж рішенні Пленуму ЦК ВКП(б) сказано:

«Засудити практику формального і бездушно-бюрократичного ставлення до питання про долю окремих членів партії, про виключення з партії членів партії, або про відновлення виключених в правах членів партії.

Зобов'язати партійні організації виявляти максимум обережності і товариського піклування при вирішуваних питаннях про виключення з партії або про відновлення виключених у правах членів партії».

У листі від 24 червня 1936 року «Про помилки при розгляді апеляцій виключених з партії під час перевірки і обміну партійних документів» ЦК ВКП(б) вказував на несерйозне, а в ряді випадків, бездушно-чиновницьке ставлення партійних органів до розгляду апеляцій виключених з партії:



Скульптор
Меркуров.
Монумент
И. В. Сталина
на шлюзе № 1
каналу
Волга-Москва.

«Всупереч вказівкам ЦК, — говориться в цьому листі, — апеляції виключених розглядаються надто повільно. Багато виключених місяцями добиваються розгляду поданих ними апеляцій. Велика кількість апеляцій розглядалась заочно, без всякої перевірки заяв апелюючих, без забезпечення апелюючим можливості дати докладні пояснення з приводу причин їх виключення з партії.

У ряді районних партійних організацій було припущене зовсім нетерпиме свавілля щодо виключених з партії. Виключених з партії за приховання соціального походження і за пасивність, а не з мотивів їх ворожої діяльності проти партії і радянської влади, автоматично знімали з роботи, позбавляли квартир і т. д.

Таким чином партійні керівники цих парторганізацій, не засвоївши по-справжньому вказівок партії про більшовицьку пильність, своїм формально-бюрократичним ставленням до розгляду апеляцій виключених при перевірці партійних документів грали на-руку ворогам партії».

Як видно, попереджаючі вказівки місцевим партійним організаціям були.

І все ж, не зважаючи на це, багато парторганізацій і їх керівники продовжують формально і бездушно-бюрократично ставитися до долі окремих членів партії.

Відомо немало фактів, коли партійні організації без усякої перевірки і, значить, необгрунтовано виключають комуністів з партії, позбавляють їх роботи, нерідко навіть оголошують, без усяких до того підстав, ворогами народу, чинять беззаконня і свавілля над членами партії.

Так, наприклад: ЦК КП(б) Азербайджана на одному засіданні 5 листопада 1937 р. механічно підтвердив виключення з партії 279 чол.; Сталінградський обком 26 листопада затвердив виключення 69 чоловік; Новосибірський обком 28 листопада механічно підтвердив рішення райкомів ВКП(б) про виключення з партії 72 чоловік; в Орджонікідзевській крайовій партійній організації партколегія КПК при ЦК ВКП(б) скасувала, як неправильні і зовсім необгрунтовані, рішення про виключення з партії 101 комуніста з 160 чоловік, які подали апеляції; по Новосибірській партійній організації таким же чином довелося скасувати 51 рішення з 80; по Ростовській парторганізації скасовано 43 рішення з 66; по Сталінградській парторганізації — 58 з 103; по Саратовській — 80 з 134; по Курській парторганізації — 56 з 92; по Вінницькій — 164 з 337 і т. д.

У багатьох районах Харківської області під виглядом «пильності» мають місце численні факти незаконного звільнення з роботи і відмовлення в наданні роботи виключеним з партії і безпартійним працівникам. В Змітському районі в жовтні і листопаді 1937 р. безпричинно знято з роботи 36 учителів і намічено до звільнення ще 42. В результаті, в школах сіл Таранівка, Замостяжне, Скрипаївка і інших не викладають історію, Конституцію СРСР, російську, українську й іноземні мови.

В м. Зміїві в середній школі викладала біологію вчителька Журко, 1904 року народження, дочка колгоспника, яка має 8-річний педагогічний стаж, заочниця 4 курсу педінституту. В місцевій газеті з'явилась замітка про її брата, який працює педагогом в м. Ізюмі, як про націоналіста. Цього було досить, щоб Журко звільнили з роботи. У зв'язку з звільненням т. Журко було висловлено політичне недовір'я її чоловікові і піднесено питання також

і про його звільнення. При перевірці ж з'ясувалось, що замітка про брата Журко виявилась наклепницькою і з роботи його не знімали.

В м. Харкові у справі однієї заарештованої троцькістки Горської органами НКВС була допитана як свідок працівниця завкому фабрики ім. Тінякова Ейнгорн. Про те, що її викликали до НКВС вона поділилася з начальником спецчастини Семенковим, який негайно після цього поставив на парткомі заводу питання про зв'язки Ейнгорн з троцькісткою Горською. В результаті Ейнгорн була знята з роботи в завкомі і звільнена. Чоловік сестри Ейнгорн, який працював у редакції місцевої газети, звільнений за те, що «не повідомив про зв'язки сестри його дружини з троцькістами».

Курський обком ВКП(б) без усякої перевірки, заочно виключив з партії і добився арешту члена партії голови завкому Дмитро-Тарановського цукрового заводу Іванченкової, приписавши їй свідому контрреволюційну підготовку виступу безпартійного робітника Кулиниченка на передвиборних зборах до Верховної Ради СРСР. При перевірці встановлено, що вся «вина» Іванченкової полягала в тому, що на передвиборних зборах безпартійний робітник Кулиниченко, після того, як розповів про своє життя, збився у виступі і забув назвати прізвище кандидата в депутати Верховної Ради.

У багатьох районах Куйбишевської області виключено з партії велику кількість комуністів з мотивуванням, що вони є ворогами народу. Тим часом, органи НКВС не знаходять ніяких підстав для арешту цих виключених з партії. Наприклад, Велико-Чернігівський райком ВКП(б) виключив з партії і оголосив ворогами народу 50 чоловік з загальної кількості 210 комуністів, які перебувають у районній парторганізації, в той час, як щодо 43 з цих виключених органи НКВС не знайшли ніяких підстав для арешту. В партколегію КПК при ЦК ВКП(б) по Куйбишевській області з'являється багато виключених райкоми ВКП(б), як вороги народу, з вимогою або їх заарештувати, або зняти з них ганебне тавро.

ЦК ВКП(б) має дані про те, що такі факти мають місце і в інших парторганізаціях.

Пленум ЦК ВКП(б) вважає, що всі ці і подібні до них факти мають поширення в парторганізаціях насамперед тому, що серед комуністів існують ще не розкриті і не викриті окремі кар'єристи-комуністи, які стараються відзначитись і висунутись на виключеннях з партії, на репресіях проти членів партії, які стараються застрахувати себе від можливих обвинувачень у недостачі пильності шляхом застосування огульних репресій проти членів партії.

Такий кар'єрист-комуніст вважає, що раз на члена партії подано заяву, хоча б неправильну або навіть провокаційну, він, цей член партії, небезпечний для організації і його треба позбутись якнайшвидше, щоб застрахувати себе як пильного. Тому він вважає зайвим об'єктивно розбиратися в пред'явлених комуністами обвинуваченнях і задалегідь передрішає необхідність його виключення з партії.

Такий кар'єрист-комуніст, бажаючи вистжитись, без усякого розбору розводить паніку з приводу ворогів народу і з легкістю галасує на партзборах про виключення членів партії з партії на якійнебудь формальній підставі, або зовсім без підстави. Партійні ж організації нерідко йдуть на поводу у таких крикунів-кар'єристів.

Такий кар'єрист-комуніст байдуже ставиться до долі членів партії і готовий завідомо неправильно виключити десятки комуністів з партії для того, щоб самому виглядати пильним. Він готовий за неважливі проступки виключити членів партії з партії з тим, щоб приписати собі «заслуги» у викритті ворогів, а, якщо вищі партійні органи відновлюють неправильно виключених з партії, він ні трохи не бентежиться, стає в позу людини, задоволеної тим, що він у всякому разі перестрашувався щодо «пильності».

Партійні організації та їх керівники замість того, щоб зірвати маску фальшивої пильності з таких «комуністів» і вивести їх на чисту воду, самі нерідко створюють їм ореол пильних борців за чистоту лав партії.

Пора викрити таких з дозволу сказати комуністів і заплямувати їх, як кар'єристів, що стараються вислужитись на виключеннях з партії, стараються перестрашуватись з допомогою репресій проти членів партії.

Відомо, далі, немало фактів, коли замасковані вороги народу, шкідники-дворушники в провокаційних цілях організують подачу наклепницьких заяв на членів партії і під виглядом «розгортання пильності» добиваються виключення з лав ВКП(б) чесних і відданих комуністів, відводячи тим самим від себе удар і зберігаючи себе в лавах партії.

Викритий ворог народу, колишній зав. відділу керівних парторганів Ростовського обкому ВКП(б) Шацький і його співники, користуючись політичною короткозорістю керівників Ростовського обкому ВКП(б), виключали з партії чесних комуністів, ухвалювали завідомо неправильні стягнення працівникам, всіляко озлобляли комуністів, роблячи в той же час усе можливе, щоб зберегти в партії свої контрреволюційні кадри.

У тому ж Ростові колишній зав. відділу шкіл Ростовського обкому ВКП(б) ворог народу Шестова на завдання контрреволюційної організації провела в партійній організації Ростовського педагогічного інституту виключення з партії близько 30 чесних комуністів.

Колишній секретар Київського обкому КП(б)У, ворог народу Кудрявцев на партійних зборах незмінно звертався до виступаючих комуністів з провокаційним запитанням: «А ви написали хоч на когонебудь заяву?». У наслідок цієї провокації в Києві були подані політично компрометуючі заяви майже на половину членів міської парторганізації, при чому більшість заяв виявилась явно неправильною і навіть провокаційною.

Викрите нині вороже керівництво Барикадного райкому ВКП(б) міста Сталінграда провокаційно виключило з партії і добилось арешту члена партії з 1917 року Мохнаткіна, колишнього червоного партизана, начальника одного з найбільших цехів заводу «Баррикады» за «антирадянські розмови». Як з'ясувалось у наслідок перевірки, ці «антирадянські розмови» виявлялись у тому, що т. Мохнаткін у розмові з товаришами висловлював незадоволення з приводу бездушного ставлення сільради до дітей загиблого в бою з білими, в роки громадянської війни, командира партизанського загону, в якому Мохнаткін був помічником командира. Тов. Мохнаткін відновлений у правах члена партії тільки після втручання КПК при ЦК ВКП(б).

Такі факти провокаційної роботи ворогів партії, які пробралися в партійний апарат, мали місце також у Во-

ронезькій, Краснодарській, Челябінській і в інших партійних організаціях.

Усі ці факти показують, що багато наших парторганізацій і їх керівники досі не зуміли розгледіти і викрити вміло замаскованого ворога, який старається криками про пильність замаскувати свою ворожість і зберегтися в лавах партії—це поперше,—і, подруге, прагне шляхом проведення заходів репресій—перебити наші більшовицькі кадри, посіяти невпевненість і зайву підозрілість у наших лавах.

Такий замаскований ворог—найлютіший зрадник—звичайно голосніше всіх кричить про пильність, поспішає якомога більше «викрити» і все це робить з метою приховати свої власні злочини перед партією і відвернути увагу партійної організації від викриття справжніх ворогів народу.

Такий замаскований ворог—мерзенний дворушник—всіляко прагне створити в парторганізаціях обстановку зайвої підозрілості, при якій кожного члена партії, що виступив на захист іншого комуніста, на якого хтось звів наклеп, негайно обвинувачують у відсутності пильності і в зв'язках з ворогами народу.

Такий замаскований ворог—підлий провокатор—у тих випадках, коли парторганізація починає перевіряти подану на комуніста заяву, всіляко створює провокаційну обстановку для цієї перевірки, сіє навколо комуніста атмосферу політичного недовіря і тим самим, замість об'єктивного розгляду справи, організує на нього потік нових заяв.

Партійні організації і їх керівники замість того, щоб розкрити і викрити провокаційну роботу такого замаскованого ворога, нерідко йдуть у нього на поводу, створюють йому обстановку безкарності за наклепи на чесних комуністів і самі стають на шлях масових необгрунтованих виключень з партії, накладання стягнень і т. п. Більше того, навіть після викриття ворогів, які пробралися в партійний апарат і зводять наклепи на чесних комуністів, наші партійні керівники часто не вживають заходів до ліквідації наслідків шкідництва в партійних організаціях щодо неправильних виключень комуністів з партії.

Пора всім партійним організаціям і їх керівникам викрити і до кінця знищити замаскованого ворога, який пробрався в наші лави і намагається фальшивими криками про пильність приховати свою ворожість і зберегти себе в партії, щоб продовжувати в ній свою мерзенну зрадницьку роботу.

Чим пояснити, що наші партійні організації досі не викрили й не заплямували не тільки кар'єристів-комуністів, які стараються відзначитись і висунутись на виключеннях з партії, але й замаскованих ворогів усередині партії, які намагаються криками про пильність приховати свою ворожість і зберегтися в партії, які намагаються шляхом проведення заходів репресій перебити наші більшовицькі кадри і посіяти зайву підозрілість у наших лавах?

Пояснюється це злочинно-легковажним ставленням до долі членів партії.

Усім відомо, що багато наших партійних керівників виявились політично-короткозорими ділягами, дозволили ворогам народу і кар'єристам обійти себе і легковажно віддали на відкуп другорядним працівникам вирішування

питань, які стосуються долі членів партії, злочинно усунувшись від керівництва цією справою.

Обкоми, крайкоми, ЦК нацкомпартій і їх керівники не тільки не виправляють антипартійну, чужу більшовизмові практику в справі виключення комуністів з партії, але часто самі, своїм неправильним керівництвом, насаджують формальне і бездушно-бюрократичне ставлення до членів партії і тим самим створюють сприятливу обстановку для кар'єристів-комуністів і замаскованих ворогів партії.

Не було жодного випадку, щоб обкоми, крайкоми, ЦК нацкомпартій, розібравшись у справі, засудили практику огульного, гуртового підходу до членів партії, притягли до відповідальності керівників місцевих партійних організацій за необгрунтоване і неправильне виключення комуністів з партії.

Керівники партійних організацій наївно вважають, ніби виправлення помилок щодо неправильно виключених може підірвати авторитет партії і пошкодити справі викриття ворогів народу, не розуміючи, що кожний випадок неправильного виключення з партії — на-руку ворогам партії.

У багатьох обласних і крайових організаціях лежить без усякого руху велика кількість нерозглянутих апеляцій. У Ростовській області не розглянуто понад 2.500 апеляцій, у Краснодарському краї — 2000, Смоленській області — 2.300, Воронежській області — 1.200, Саратовській області — 500 і т. д.

Обкоми, крайкоми, ЦК нацкомпартій, відмовившись від розгляду апеляцій виключених, перетворили, всупереч статутів партії, рішення райкомів і міськкомів ВКП(б) у цьому питанні в безапеляційні й остаточні рішення.

Все це означає, що обкоми, крайкоми, ЦК нацкомпартій по суті усунулися від керівництва діяльністю місцевих партійних організацій у найбільш важливому і гострому питанні, в питанні про долю членів партії, залишивши розв'язання цього питання на самоплив, почасти й на свавілля.

Обкоми, крайкоми, ЦК нацкомпартій самі заохочують практику масових, огульних виключень з партії тим, що залишають непокараними тих партійних керівників, які допускають свавілля щодо комуністів.

Пора покінчити з чужим для більшовиків формальним і бездушно-бюрократичним ставленням до людей, до членів партії.

Пора зрозуміти, що:

«Партія стала для члена партії дуже великою і серйозною справою і членство в партії або виключення з партії — це великий перелом у житті людини».

Пора зрозуміти, що:

«Для рядових членів партії перебування в партії або виключення з партії — це питання життя і смерті» (Сталін).

Пора зрозуміти, що суть більшовицької пильності полягає в тому, щоб уміти викривати ворога, який би хитрий і спритний він не був, у яку б тогу він не прибирався, а не в тому, щоб без розбору, або «на всякий випадок» виключати десятками і сотнями з партії всіх, хто попадеться під руку.

Пора зрозуміти, що більшовицька пильність не тільки не виключає, а навпаки, передбачає вміння виявляти максимум обережності і товариського піклування при вирішенні питань про виключення з партії або про відновлення виключених у правах членів партії.

Пленум ЦК ВКП(б) вимагає від усіх партійних організацій і їх керівників всемірного підвищення більшовицької пильності партійних мас, викриття і викорчовування до кінця всіх вільних і невольних ворогів партії.

Пленум ЦК ВКП(б) вважає найважливішою умовою успішного розв'язання цього завдання — ліквідацію безостанку антипартійної практики огульного, неіндивідуального, гуртового підходу до людей, до членів партії.

Пленум ЦК ВКП(б) постановляє:

1. Зобов'язати обкоми, крайкоми, ЦК нацкомпартій і всі партійні організації рішуче покінчити з масовими, огульними виключеннями з партії і встановити на ділі індивідуальний, диференційований підхід при розв'язанні питань про виключення з партії або про відновлення виключених у правах членів партії.

2. Зобов'язати обкоми, крайкоми, ЦК нацкомпартій знімати з партійних постів і притягати до партійної відповідальності тих партійних керівників, які не виконують директив ЦК ВКП(б), виключають з партії членів і кандидатів ВКП(б) без ретельної перевірки всіх матеріалів і допускають свавілля щодо членів партії.

3. Запропонувати обкомам, крайкомам, ЦК нацкомпартій і партколегіям КПК при ЦК ВКП(б) в тримісячний строк закінчити розгляд апеляцій усіх виключених з партії.

4. Зобов'язати всі партійні комітети в своїх постановках про виключення комуністів з партії ясно і точно викладати мотиви, які були підставою до виключення, щоб вищі партійні органи мали можливість перевірити правильність цих постановок, а також таку постанову райкому, міськкому, обкому або ЦК нацкомпартії обов'язково публікувати в пресі.

5. Встановити, що партійні органи, відновлюючи в правах членів партії, неправильно виключених місцевими парторганізаціями, повинні в своїх постановках точно вказувати, який райком, міськком ВКП(б) повинен видати відновленому в партії партійні документи.

6. Зобов'язати райкоми, міськкоми партії негайно видавати партійні документи відновленим у партії, залучати їх до участі в партійній роботі і роз'яснювати всім членам первинних парторганізацій, що вони відповідають за більшовицьке виховання відновлених у лавах ВКП(б).

7. Зобов'язати партійні організації притягати до партійної відповідальності осіб, винних у наклепі на членів партії, цілком реабілітувати цих членів партії і публікувати в пресі свої постанови в тих випадках, коли перед тим у пресі були вміщені матеріали, що дискредитують члена партії.

8. Заборонити парторганізаціям заносити в облікову картку комуніста факт виключення його з партії до розгляду апеляційної скарги і ухвалення остаточного рішення про виключення.

9. Заборонити неправильну, шкідливу практику, коли виключених з ВКП(б) негайно знімають з посади, яку вони займають.

Встановити, що в усіх випадках, коли виявляється необхідним, у зв'язку з виключенням з ВКП(б), звільнити працівника з посади, яку він займає, це звільнення можна робити тільки після надання йому іншої роботи.

10. Зобов'язати обкоми, крайкоми, ЦК нацкомпартій не пізніше як до 15 лютого 1938 р. забезпечити через відповідні радянські й господарські органи вступ виключених з ВКП(б) на роботу і надалі не допускати такого становища, щоб виключені з ВКП(б) лишалися позбавленими роботи.

ПЕРША СЕСІЯ ВЕРХОВНОЇ РАДИ СРСР 1-го СКЛИКАННЯ

ІНФОРМАЦІЙНЕ ПОВІДОМЛЕННЯ ПРО СПІЛЬНЕ ЗАСІДАННЯ РАДИ СОЮЗУ І РАДИ НАЦІОНАЛЬНОСТЕЙ 17 січня 1938 року

17 січня, о 2 год. дня, в залі засідань Ради Союзу, в Кремлі, відбулося Друге спільне засідання Ради Союзу і Ради Національностей.

Головує Голова Ради Національностей М. М. Швернік.

Верховна Рада СРСР приймає пропозицію розглянути на даному засіданні першим питанням пункт п'ятий порядку денного спільного засідання — про відшкодування депутатам витрат, зв'язаних з виконанням депутатських обов'язків. За пропозицією депутата П. Г. Москатова Верховна Рада СРСР приймає таку постанову:

1. Встановити для депутатів Верховної Ради СРСР відшкодування витрат, зв'язаних з виконанням депутатських обов'язків щомісяця по 1000 крб.

2. Для відшкодування витрат депутатів за період Сесії Верховної Ради СРСР встановити добові в розмірі 150 крб.

3. Встановити для депутатів Верховної Ради СРСР постійні квитки на право безплатного проїзду по всіх залізничних і водних шляхах СРСР.

4. Передбачити за кошторисом Президії Верховної Ради СРСР відпуск у розпорядження як Голови і заступників Голови Ради Союзу, так і в розпорядження Голови і заступників Голови Ради Національностей по 300 тисяч карбованців на рік по кожній палаті на витрати по зносинах з депутатами і на представництво.

Верховна Рада СРСР переходить до обговорення пункту 2-го порядку денного спільного засідання — обрання Президії Верховної Ради СРСР.

Від Ради старійшин Ради Союзу і від Ради старійшин Ради Національностей виступає з пропозицією депутат С. В. Косіор.

Виклавши міркування, які на думку Рад старійшин повинні бути покладені в основу обрання Президії Верховної Ради СРСР, депутат Косіор оголошує кандидатів, які висувуються Радами старійшин у Президію Верховної Ради. Персональним голосуванням кожного кандидата Верховна Рада обирає Президію Верховної Ради СРСР у такому складі:

ГОЛОВА ПРЕЗИДІЇ ВЕРХОВНОЇ РАДИ СРСР

1. Калінін Михайло Іванович, депутат від Ленінградської міської округи, РРФСР.

ЗАСТУПНИКИ ГОЛОВИ ПРЕЗИДІЇ ВЕРХОВНОЇ РАДИ СРСР

2. Хохлов Іван Сергійович, депутат від Московської сільської округи, РРФСР.

3. Петровський Григорій Іванович, депутат від Дніпропетровської округи, УРСР.

4. Наталевич Нікіфор Яковлевич, депутат від Слуцької округи, БРСР.

5. Касумов Мір Башір Фатах огли, депутат від Сабір-Абадської округи, Азербайджанська РСР.

6. Махарадзе Філіпп Євсейович, депутат від Самтредської округи, Грузинська РСР.

7. Пап'ян Мацак Петросович, депутат від Степанаванської округи, Вірменська РСР.

8. Бабаєв Хівалі, депутат від Тедженської округи, Туркменська РСР.

9. Ахун Бабаєв Юлдаш, депутат від Андіжанської округи, Узбецька РСР.

10. Шагадаєв Міновар, депутат від гармської округи, Таджикицька РСР.

11. Умурзаков Нурбапа, депутат від Чимкентської округи, Казахська РСР.

12. Саліхов Мурат, депутат від Ошської округи, Киргизька РСР.

СЕКРЕТАР ПРЕЗИДІЇ ВЕРХОВНОЇ РАДИ СРСР

13. Горкін Олександр Федорович, депутат від Кашанської округи, Чувашська АРСР.

ЧЛЕНИ ПРЕЗИДІЇ ВЕРХОВНОЇ РАДИ СРСР

14. Багіров Мір Джафар, депутат від Бакінської-Сталінської округи Азербайджанська РСР.

15. Берія Лаврентій Павлович, депутат від Тбіліської-Сталінської округи, Грузинська РСР.

16. Блюхер Василь Костянтинович, депутат від Ворошиловської округи, Далекосхідний край.

17. Будьонний Семен Михайлович, депутат від Шепетівської округи, УРСР.

18. Волков Олексій Олексійович, депутат від Гомельської міської округи, БРСР.

19. Дінмухаметов Галей, депутат від Ново-Шешмінської округи, Татарська АРСР.

20. Жданов Андрій Олександрович, депутат від Володарської округи, м. Ленінград.

21. Каганович Юлій Мойсейович, депутат від Горьковської-Сталінської округи, Горьковська область.

22. Косарев Олександр Васильович, депутат від Орджонікідзевської округи, УРСР.

23. Крупська Надія Костянтинівна, депутат від Серпуховської округи, Московська область.

24. Малєнков Георгій Максиміліанович, депутат від Клінської округи, Московська область.

25. Москатов Петро Георгійович, депутат від Шахтинської округи, Ростовська область.

26. Ніколаєва Клавдія Іванівна, депутат від Кашинської округи, Калінінська область.

27. Петровський Олексій Миколайович, депутат від Красногвардейської округи м. Ленінград.



М. І. КАЛІНІН



В. М. МОЛОТОВ

28. Сідорса Іван Іванович, депутат від Октябрської округи, м. Москва.

29. Сталін Йосиф Віссаріонович, депутат від Сталінської округи, м. Москва.

30. Тахтаров Аділь-Гірей, депутат від Махач-Калінської міської округи, Дагестанська АРСР.

31. Тимошенко Семен Костянтинович, депутат від Харківської сільської округи, УРСР.

32. Угаров Олександр Іванович, депутат від Смольнінської округи, м. Ленінград.

33. Федько Іван Федорович, депутат від Житомирської округи, УРСР.

34. Хрущов Микита Сергійович, депутат від Краснопресненської округи, м. Москва.

35. Ібрагімов Рахім Кірейович, депутат від Мелезовської округи, Башкирська АРСР.

36. Шкірятов Матвій Федорович, депутат від Тульсько-Рязанської округи, РРФСР.

37. Юсупов Усман, депутат від Ташкентської-Сталінської округи, Узбецька РСР.

Після перерви Верховна Рада СРСР переходить до розгляду третього пункту порядку денного спільного засідання — утворення уряду СРСР — Ради Народних Комісарів СРСР.

Головуючий Голова Ради Національностей М. М. Швернік оголошує заяву Голови Ради Народних Комісарів СРСР депутата В. М. Молотова:

«Голові спільного засідання Ради Союзу і Ради Національностей Верховної Ради СРСР — тов. Шверніку.

Відповідь до ст. 70-ої Конституції СРСР і в зв'язку з тим, що питання про утворення уряду СРСР поставлене на розгляд Верховної Ради СРСР, Рада Народних Комісарів вважає свої обов'язки вичерпаними і складає свої повноваження перед Верховною Радою.

Рада Народних Комісарів СРСР просить вас довести про це до відома Верховної Ради Союзу Радянських Соціалістичних Республік.

Голова Ради Народних Комісарів СРСР—В. Молотов. 17 січня 1938 року».

Верховна Рада переходить до обговорення заяви Голови Ради Народних Комісарів СРСР.

Депутати А. О. Жданов, М. Д. Багіров, С. В. Косіор, які виступили в дебатах, піддали критиці діяльність окремих наркоматів і комітетів Ради Народних Комісарів (Народний Комісаріат закордонних справ, Народний Комісаріат водного транспорту, Народний Комісаріат юстиції, Комітет у справах мистецтв і Комітет заготівель).

За пропозицією депутата П. І. Шпильового, Верховна Рада приймає таку постанову:

«Верховна Рада СРСР висловлює довір'я Раді Народних Комісарів СРСР і доручає Голові Ради Народних Комісарів СРСР товаришеві Молотову Вячеславу Михайловичу подати пропозиції про склад уряду, зваживши при цьому на критичні зауваження депутатів, висловлені в ході дебатів».

На цьому друге спільне засідання Ради Союзу і Ради Національностей закривається.

ІНФОРМАЦІЙНЕ ПОВІДОМЛЕННЯ ПРО СПІЛЬНЕ ЗАСІДАННЯ РАДИ СОЮЗУ І РАДИ НАЦІОНАЛЬНОСТЕЙ 19 січня 1938 року

19 січня, о 2 год. дня, в залі засідань Ради Союзу, в Кремлі, відбулося, третє, заключне спільне засідання Ради Союзу і Ради Національностей.

Головує Голова Ради Союзу А. А. Андрєєв.

По пункту 5 порядку денного — про призначення Прокурора СРСР виступає депутат Г. І. Петровський. Від імени Рад старійшин Ради Союзу і Ради Національностей депутат Петровський пропонує призначити Прокурором СРСР депутата А. Я. Вишинського.

Верховна Рада призначає депутата А. Я. Вишинського Пркурором СРСР.

Далі спільне засідання палат переходить до розгляду питання про формування Ради Народних Комісарів СРСР. Депутат В. М. Молотов вносить на розгляд Верховної Ради склад Ради Народних Комісарів СРСР.

В. М. Молотов у своїй промові відповідає на зауваження і запитання депутатів, зроблені на попередньому засіданні в дебатах у питанні про утворення уряду СРСР.

Персональним голосуванням Верховна Рада утворює такий склад уряду СРСР — Ради Народних Комісарів СРСР:

Голова Ради Народних Комісарів СРСР — Вячеслав Михайлович Молотов.

Заступники Голови Ради Народних Комісарів СРСР:

Влас Яковлевич Чубар.

Анастас Іванович Мікоян.

Заступник Голови Ради Народних Комісарів СРСР і Голова Комісії Радянського Контролю — Станіслав Вікентійович Косіор.

Голова Держплану СРСР — Микола Олексійович Вознесенський.

Народний Комісар Закордонних справ — Максим Максимович Литвінов.

Народний Комісар Внутрішніх Справ — Микола Іванович Єжов.

Народний Комісар Оборони — Климент Єфремович Ворошилов.

Народний Комісар Військово-Морського Флоту — Петро Олександрович Смірнов.

Народний Комісар Важкої Промисловості — Лазар Мойсейович Каганович.

Народний Комісар Машинобудування — Олександр Давидович Брускін.

Народний Комісар Оборонної Промисловості — Михайло Мойсейович Каганович.

Народний Комісар Харчової Промисловості — Абрам Лазаревич Гілінський.

Народний Комісар Легкої Промисловості — Василь Іванович Шестаков.

Народний Комісар Лісової Промисловості — Михайло Іванович Рижов.

Народний Комісар Шляхів Сполучення — Олексій Венедиктович Бакулін.

Народний Комісар Водного Транспорту — Микола Іванович Пахомов.

Народний Комісар Зв'язку — Матвій Давидович Берман.

Народний Комісар Земельних Справ — Роберт Індікович Ейхе.

Народний Комісар Зернових і Тваринницьких Радгоспів — Тихін Олександрович Юркін.

Народний Комісар Заготівель — Михайло Васильович Попов.

Народний Комісар Фінансів — Арсеній Григорович Зверєв.

Народний Комісар Торгівлі — Михайло Павлович Смірнов.

Народний Комісар Зовнішньої Торгівлі — Євген Денисович Чвялев.

Народний Комісар Юстиції — Микола Михайлович Ричков.

Народний Комісар Охорони Здоров'я — Михайло Федорович Болдирєв.

Голова Правління Державного Банку — Олексій Петрович Грічманов.

Голова Комітету в справах вищої школи — Сергій Васильович Кафтанов.

Голова Комітету в справах мистецтв — Олексій Іванович Назаров.

На засідання Верховної Ради прибувають делегації від робітників, робітниць, колгоспників, колгоспниць, інтелігенції і службовців ряду республік, міст і областей, а також від Червоної Армії і Військово-Морського Флоту.

Від імени делегації міста Москви і Московської області виступає вчителька школи ім. Радіщева тов. Астахова Н. Ю.; від лєнінградської делегації — голова завкому заводу «Електросила» ім. Кірова тов. Скоробогатько Ю. Є.; від делегації Кисва і Харкова — робітник-стахановець київського заводу «Більшовик» тов. Костюк Н. Т.; від делегації Білоруської РСР — робітник мінського заводу ім. Молотова тов. Кусков Ф. С.; від делегації Татарської АРСР — тов. Мухаметов Самат; від делегації шахтарів і металургів Донбаса та інших районів — керівник тресту «Донбасантрацит» — тов. Руденко Ф. М.; від делегації Червоної Армії і Військово-Морського Флоту — капітан Герасімов Н. Н. і молодший командир-підводник — Селезнєв А. Ф.

Порядок денний Сесії вичерпано. Головуючий Голова Ради Союзу А. А. Андрєєв повідомляє, що в усіх питаннях порядку денного Верховною Радою прийнято одностайні рішення і оголошує першу Сесію Верховної Ради СРСР закритою.



М. С. ХРУЩОВ

ІНФОРМАЦІЙНЕ ПОВІДОМЛЕННЯ

27 січня 1938 року відбувся Пленум ЦК КП(б)У.

У зв'язку з переходом на іншу роботу Пленум звільнив тов. Косіора С. В. від обов'язків першого секретаря і члена Політбюро ЦК КП(б)У.

Пленум обрав виконуючим обов'язки першого секретаря ЦК КП(б)У тов. Хрущова М. С.

Виконуючим обов'язки другого секретаря ЦК КП(б)У Пленум обрав тов. Бурмистенка М. О.

Пленум обговорив стан підготовки до весняної сівби, а також питання про підготовку до виборів у Верховну Раду УРСР і ухвалив відповідні рішення.

СПРАВА ЛЕНІНА—СТАЛІНА НЕПЕРЕМОЖНА

Чотирнадцять років тому перестало битися серце великого вождя і вчителя трудящих всього людства, вождя світового пролетаріату Володимира Ільїча Леніна.

Багатомільйонний народ нашої прекрасної щасливої батьківщини разом з трудящими всього світу зустрічає історичну річницю з дня смерті Леніна підведенням підсумків величезних перемог соціалізму в СРСР.

Цю річницю народи СРСР зустрічають перемогою соціалізму—першої фази комунізму в нашій країні, цілковитим здійсненням великих ленінських заповітів.

Перемога соціалізму в нашій країні—це перемога Леніна, блискуче здійснення його натхненних ідей і прагнень. справа Леніна живе і перемагає, вона перемогла—ця справа безсмертна! І ніщо в світі, ніякі рештки розбитих експлуататорських класів, ніякі троцькістсько-бухарінські і буржуазно-націоналістичні агенти фашизму не зіб'ють радянський народ з шляху, яким ішов Ленін і по якому веде його вірний друг і соратник Володимира Ільїча, великий продовжувач справи Леніна—наш Сталін.

Товариш Сталін невідступно і неухильно вів і веде країну по шляху, наміченому Леніним. Він відстояв ленінське вчення від всяких спроб вульгаризації і перекручення його, він розвинув і поглибив його, збагативши велику скарбницю марксизму-ленінізму. Завдяки мудрому і твердому керівництву Сталіна здобули блискучу перемогу ленінсько-сталінські організаційні принципи більшовизму, що забезпечили непохитну монолітність партії, яка привела країну і народ до перемоги соціалізму.

Сталін—це Ленін сьогодні,—так сказав про нього великий пролетарський письменник, борець Анрі Барбюс. Барбюс сказав те, що говорять і відчують трудящі всього світу. Два імена—Ленін і Сталін—злилися воедино в серцях мільйонів. Тим то і в піснях народу імена цих великих вождів виголошуються нероздільно, з однаковою теплою і любов'ю:

«Говорят, что умер Ленин,
Наш защитник ясноокий,
Руки мы сложили молча,
Все мы в трауре глубоко.
Встал на ленинское место
Наш родной великий Сталин,
И крестьянин и рабочий
Петь о нем не перестанут».

Імена Леніна і Сталіна запалюють серця і думки всіх трудящих на нещадну боротьбу з ворогами соціалізму. Ці імена запалюють людей радянської країни на героїчні подвиги і досягнення, на завоювання нових і нових, все більш грандіозних висот на шляху найвідданішого служіння своїй соціалістичній батьківщині.

Бути як Ленін, бути як Сталін—ось ідеал, до якого прагне кожна чесна і віддана справі соціалізму людина нашої країни.

Народи СРСР повні найглибшого довір'я і безмежної любові до великої партії Леніна—Сталіна. Блискучі підсумки виборів у Верховну Раду СРСР і її перша Сесія наочно показали всьому світові незламну силу нашої країни, її непохитну міць, непорушну моральну і політичну єдність нашого народу, який здобув під випробуванням керівництвом комуністичної партії всесвітньо-історичні перемоги в боротьбі за побудову соціалізму в нашій країні.

Вибори показали згуртованість народу навколо партії Леніна—Сталіна, його готовість до боротьби за остаточну побудову комуністичного суспільства в нашій країні. Це було справді всенародне свято наших робітників, наших селян, нашої інтелігенції. Ніколи ще в світі не бувало таких дійсно демократичних виборів, ніколи! Історія, як сказав товариш Сталін, не знає іншого такого прикладу.

Перемога блоку комуністів і безпартійних на виборах до Верховної Ради СРСР була справжнім тріумфом ленінізму, тріумфом сталінського керівництва. Капіталістичний світ наочно переконався, що залізний блок комуністів і безпартійних непереможний і що всяка спроба шкودити країні соціалізму буде в зародку розгромлена і знищена цим же блоком.

У заповідях Ільїча, про які говорив у своїй історичній промові на траурному засіданні другого з'їзду Рад СРСР товариш Сталін, визначені основні умови перемоги соціалізму в нашій країні. Сталінська клятва прозвучала в усіх кутках нашої неосяжної батьківщини і стала прапором боротьби багатомільйонного народу СРСР. Клятва Сталіна—це клятва всіх працівників, які поклялися віддати своє життя за справу, за яку боровся і помер Ленін.

Виконуючи заповіді Леніна про зміцнення диктатури пролетаріату, товариш Сталін організував і забезпечив розгром ворожих антиленінських угруповань, які виступили проти проведення в життя заповітів Леніна про побудову соціалізму в нашій країні. Успіхи розгрому контрреволюційних антиленінських угруповань обумовлюються тим, що сталінське керівництво з глибокою прозірливістю передбачило запеклий опір ворогів усіх мастей, форми цього опору і протидії, спрямованої проти будівництва соціалізму.

Найлютіші вороги соціалізму — троцькістсько-бухарінські і буржуазно-націоналістичні наймити фашистської буржуазії розгромлені нашою славною радянською розвідкою на чолі з вірним сталінцем тов. М. І. Єжовим. Радянська розвідка з честю виконала свій обов'язок перед народами СРСР, перед своєю батьківщиною і трудящими всього світу. «1937 рік, — сказав тов. Жданов, — звійде в історію виконання ленінських заповітів і переднакреслень, як рік розгрому ворогів народу. Володимир Ільїч вчив нас, як учить цьому і товариш Сталін, — вміти розпізнавати ходи і виходи ворогів, викривати і громити ворогів».

Товариш Сталін, як і Володимир Ільїч Ленін, невтомно нагадує партії і трудящим про небезпеку капіталістичного оточення і про організацію та зміцнення нашої Червоної Армії і Флоту. Виконуючи заповіді Леніна, товариш Сталін виховував і виховує партію і народні маси в дусі більшовицької пильності і непримиренності до ворогів революції.

Товариш Сталін приділяв і приділяє найсерйознішу увагу будівництву озброєних сил пролетарської держави. Починаючи з фронтів громадянської війни і до теперішнього часу, товариш Сталін любовно і дбайливо виховував і виховує Червону Армію.

І під його керівництвом Червона Армія прийшла до своєї 20-ї річниці могутньою, оснащеною прекрасною військовою технікою, міцною своїм більшовицьким духом, відданістю своїй батьківщині і великому Сталіну. В її рядах вирости Герої Радянського Союзу, які увінчали країну нашу славою світових рекордів.

— Наша Армія знає, — говорить товариш Сталін, — куди йде, бо вона складається не з олов'яних солдатів, а з людей, які розуміють куди йти, за що битися.

Сталін провів країну крізь строй випробувань і труднощів і зробив її непереможною, великою соціалістичною державою, на яку з гордістю і надією дивляться пригноблені і експлуатовані всіх капіталістичних країн. Цей шлях був не легкий, але він був єдино правильний. Це — шлях, по якому Сталін привів країну до соціалізму. Підсумки цього шляху підведені і записані в Сталінській Конституції. У ній записано те, що стало реальністю радянського суспільства. Здійснено великий принцип соціалізму — від кожного за його здібностями, кожному за

його працею. Те, що було протягом віків утопією, мрією про соціалізм — стало дійсністю.

Здійснилися чудові слова Леніна: Росія непівська стала Росією соціалістичною.

Сталінські п'ятирічки перетворили Росію непівську в могутню індустріальну державу, в країну передової техніки і найпередовішого колгоспного сільського господарства. Неухильне здійснення правильної політики щодо селянства, зміцнення союзу робітничого класу і селянства забезпечили побудову фундаменту соціалістичної економіки в нашій країні. Перемога соціалізму ґрунтується на економічній могутності нашої країни, непохитна основа якої — соціалістична власність. Створено новий суспільний лад, подібного якому не знала ще історія людства.

Леніна нема, але його великий стратегічний план побудови соціалізму в нашій країні перетворений у життя під керівництвом геніального Сталіна. Леніна нема, але ленінізм безсмертний! Піднятий на вищий ступінь великим Сталіном, він живе в серцях мільйонів пригноблених всього світу. Він живе в серцях щасливих людей нашої, сталінської епохи.

Перемога соціалізму в радянській країні здобута в непримиренній боротьбі з найлютішими ворогами ленінізму, які вели протягом багатьох років мерзенну боротьбу проти вчення Леніна — Сталіна і їх керівництва соціалістичним будівництвом.

Справа Леніна перемогла тому, що її відстояла від цих ворогів соціалізму наша більшовицька партія під керівництвом товариша Сталіна.

Справа Леніна перемогла тому, що радянський народ єдиний і згуртований у своїх прагненнях до дальших перемог комунізму. Він єдиний у підтримці політики партії Леніна — Сталіна і в своїй безмежній відданості батьківщині та готовості захищати її від усіх атак фашизму, його троцькістсько-бухарінської і буржуазно-націоналістичної агентури.

Справа Леніна перемогла тому, що радянський народ єдиний без різниці національностей, бо його моральна і політична єдність здобула перемогу разом з торжеством ленінсько-сталінської національної політики.

Серед народів Сходу, серед колоніальних рабів і пригнобленого людства всього світу Ленін і Сталін стали прапором визволення, символом грядущого щастя. Яскравим маяком світить наша велика країна трудящим усього капіталістичного світу, показуючи їм шлях до визволення і розкріпачення.

Справа Леніна перемогла тому, що ми виконали клятву товариша Сталіна над труною Ільїча.

Справа Леніна в нашій країні перемогла, перемогла остаточно і безповоротно. Вона переможе в усьому світі!

Запорукою цьому — мудре сталінське керівництво.

ЗАВДАННЯ АРХІТЕКТОРА І „АРХІТЕКТУРИ РАДЯНСЬКОЇ УКРАЇНИ“

Серед актуальних питань, які обговорювалися на першому з'їзді радянських архітекторів України, було висунуто також питання про створення на Україні спеціального архітектурного журналу. Виконуючи рішення з'їзду, правління спілки радянських архітекторів УРСР, при безпосередній підтримці і допомозі ЦК КП(б)У, приступило до видання щомісячного журналу «Архітектура Радянської України».

Журнал починає виходити в момент, коли найактуальніші питання соціалістичної архітектури, висунуті партією і радянською владою і обговорені першим Всесоюзним з'їздом радянських архітекторів, вимагають виняткової організованості і мобілізованості всієї архітектурної громадськості на їх практичне здійснення.

Уперше в історії світового зодчества архітектурі відведено таке місце у громадському і господарському житті країни. Радянський архітектор, оточений великою увагою і піклуванням партії та уряду, має необмежене поле діяльності, він працює у справді творчій атмосфері, про яку навіть і мріяти не можуть архітектори капіталістичних країн.

Радянський народ пред'являє своїм архітекторам винятково високі вимоги. Він вимагає від архітектора, щоб наші будинки і споруди відповідали величчю і монументальності соціалістичної епохи, щоб вони віщували собою початок нової, дійсної історії людства, щоб радянська архітектура була правдива, ясна і радісна, як усе наше щасливе життя, щоб вона не відставала від цього життя.

Радянський архітектор повинен бути проникнутий духом глибокого інтернаціоналізму і ніколи не повинен забувати, що національна обмеженість була чужа геніальним зодчим усіх часів і народів. Радянські архітектори повинні нещадно виганяти з своїх рядів усяке охвістя буржуазних націоналістів, шовіністів усіх мастей і троцькістсько-бухарінських агентів фашизму — цих наймерзенніших негідників, ворогів народу. Кожний архітектор повинен любити свій народ, захищати його від цих ворогів так, як любить і захищає наш народ великий водчий країни соціалізму товариш Сталін.

На фронті мистецтва наша радянська преса на чолі з ленінсько-сталінською «Правдою» бореться проти ворожих і чужих нам впливів формалізму і еклетики, за мистецтво соціалістичного реалізму, за велику сталінську правду, красу, простоту і ясність.

Завдання журналу «Архітектура Радянської України» — стати більшовицьким органом архітектурної громадськості. З допомогою і при активній підтримці цієї ж громадськості він повинен запалитися традиціями ленінсько-сталінської «Правди» і за її прикладом боротися на своїй ділянці за зміцнення архітектурного фронту на Україні, очищаючи його нещадно від усіх і всяких ворожих впли-

вів, насичуючи його ідейним змістом нашої прекрасної героїчної епохи.

Радянські архітектори — законні спадкоємці великих майстрів минулого, і освоєння цього минулого, шляхом критичного підходу до нього, поєднане з глибоким знанням своєї справи, освоєння, яке базується на науковому методі Маркса — Енгельса — Леніна — Сталіна, є основою в роботі архітектора.

Архітектор повинен правильно і глибоко зрозуміти взаємовідносини форми і змісту. Формалізм відриває форму від змісту, в основі його лежить безпринципна форма творчості, фальшиве новаторство за рахунок змісту. Формалізм неправдивий, а все те, що неправдиве, — чуже нашому духові.

Діалектичний матеріалізм визначає форму, як відображення внутрішньої структури змісту, і розглядає форму і зміст у їх внутрішній єдності, у їх нерозривному зв'язку. Усім видам формалізму в архітектурі ми повинні завдавати удар за ударом у повсякденній роботі над собою, шляхом всебічного і глибокого вивчення запитів нашого соціалістичного будівництва в усіх його проявах, шляхом освоєння знань у галузі техніки будівного мистецтва. Архітектор не має права забувати, що ми будемо соціалізм в умовах капіталістичного оточення, він повинен опанувати більшовизм і зрозуміти, що більшовизм — це активна сила, яка міняє світ, а постійний і невід'ємний супутник усієї його роботи — революційна класова пильність і непримиренність до всіх і всяких ворогів.

Висока принципіальність, гостра, пряма критика і самокритика, не зважаючи на осіб, найтісніший зв'язок з масами — ось що повинно озброїти кожного радянського архітектора у боротьбі за виконання на відведеній йому ділянці грандіозних планів, які перетворюються в життя під керівництвом великої партії Леніна — Сталіна.

Українська організація спілки радянських архітекторів у масі своїй живе здоровим, повнокровним творчим життям. Українські архітектурно-будівні інститути вирощують молоді, талановиті архітектурні кадри. Український народ пишається своїми кадрами, він прекрасно знає, що кадри ці йому принесла Велика соціалістична революція, яка ключем ленінсько-сталінської національної політики відкрила шлях багатомільйонним народам СРСР до опанування висот культури.

Національну форму і соціалістичну змістом культуру Радянської України довелось відстояти у найзапеклішій боротьбі з численними ворогами — зрадниками і запродавцями нашої батьківщини. Щасливий український народ завоював свою незалежність тільки у тісній дружбі з великим російським народом, під керівництвом партії Леніна — Сталіна. УРСР складає, невід'ємна частина, незламний форпост великого СРСР, і ніяким любченкам,

хвилям і іншим мерзенним зрадникам українського народу не пощастить відірвати квітучу Радянську Україну від Союзу РСР і закабалити українських робітників, селян і інтелігенцію. Права і завоювання українського народу, як і всіх інших народів СРСР, непорушні і твердо записані у великій Сталінській Конституції.

Особливо великі і відповідальні завдання архітектора в галузі масового житлового будівництва, питанням якого був присвячений спеціальний пленум спілки радянських архітекторів СРСР і якому приділив виняткову увагу тог. Молотов на прийомі у себе делегатів першого Все-союзного з'їзду архітекторів.

Радянська Україна рік-у-рік вкладає величезні кошти у соціалістичне планування і реконструкцію міст, у будівництво жилих, транспортних, сільськогосподарських і громадських будинків усіх видів. Усунення хиб архітектурно-будівного фронту вимагає спільного співробітництва, систематичного ділового контакту в роботі архітекторів, будівників і працівників нашої будівної промисловості.

Центральний орган партії «Правда» писала перед з'їздом архітекторів, що «наша архітектура ще сильно відстає від життєвих потреб країни і загалом незадовільно справляється з своїми завданнями. Це стосується всіх видів архітектурної творчості і, особливо, архітектури житла. У нас ще надто багато паперового проектування, абстрактного «сочинительства». У нас, як правило, будують довго, дорого, некрасиво.

1-й з'їзд Спілки радянських архітекторів зробив з цього потрібні висновки, але це тільки висновки. Для реалізації їх на місцях повинна бути проведена конкретна робота, рішуча боротьба всієї архітектурної громадськості з недоліками архітектурно-будівельного фронту.

Архітектурна преса неодноразово писала, що пережитки капіталізму в свідомості людей ще нерідко позначаються в роботі архітектора і його громадській поведінці. Обивательські та індивідуалістичні настрої, ігнорування громадської критики, косність, рутинність, егоїстичне самозакохання і перебільшена оцінка власного «таланту» і власних «досягнень», звичка до зневажливої пози «великих» і непогрішних людей,— такі хиби, на які ще часто хворіють наші архітектори.

Чимало є в нас архітекторів — рвачів, які працюють за принципом: дати їй, державі, роботи поменше і погірше, зідрати з неї, держави, грошей побільше. Ця, на жаль, незаперечна правда, відмічена тією ж «Правдой», знайшла своє повне підтвердження при розгляді справи Щусєва, яка допомогла мобілізувати всі місцеві архітектурні організації на боротьбу з нерадянськими методами і прийомами, які ганьблять радянського архітектора.

Усе це в значній мірі сприяє неприпустимому відставанню архітектурного фронту від тих завдань і вимог, які ставляться до радянського архітектора соціалістичною державою.

Переоблік членів спілки також сколихнув усю архітектурну громадськість і мобілізував її на усунення хиб, які заважають радянській архітектурі йти в ногу з усім стрієм багатомільйонної армії щасливого і неперемого радянського народу.

Але це тільки початок. Ще багато і багато треба працювати, не покладаючи рук, над тим, щоб спілка радянських архітекторів по-справжньому стала дійсно творчою організацією, яка провадить боротьбу за створення пере-

дової архітектури в справжньому розумінні цього с. архітектури, гідної нашої великої сталінської епохи.

Це вимагає насамперед великої мобілізованості і напруженої роботи. Організованість, дисципліна, згуртованість повинні допомогти виконанню чергових завдань, які стоять перед нами,— завдань третьої сталінської п'ятирічки. В той же час у нас є ще немало таких архітекторів, які зневажливо ставляться до дисципліни, до організованості. Вони вважають, що для творчого працівника дисципліна є перешкодою, бо вона заважає їм «творити». «виношувати ідеї» в голові. Бажання замкнутися у власну шкаралупу, уникнути громадської критики і «аналізувати» явища громадсько-творчого життя лише з невеликою групою «своїх», близьких людей за чашкою чаю — явище ще не викоренене серед наших архітекторів. У цих людей своя етика і свій метод «критики» і «самокритики»,— про себе і близьких — ні слова, а інших критикуйте — тільки пошепки...

На жаль, спілка радянських архітекторів ще не бореться з достатньою енергією і прямою проти негативних, часто огидних явищ в архітектурному середовищі. Спілка дуже мало зробила у галузі політичного виховання своїх членів. Боротьба з нездоровими явищами провадиться не завжди підходящими методами. Є ще у спілкових організаціях такі люди, які не вірять у силу колективного, розумного слова, у силу громадського переконання, у можливість виховання і виправлення людей шляхом такого переконання. У результаті таких настроїв є випадки неправильного підходу до окремих архітекторів, як, наприклад, до професора Штейнберга (Київ), до інженера-архітектора Ісаковича (Сталіно) і ін.

Спілка радянських архітекторів повинна бути живою, згуртованою громадською організацією, яка була б спроможна виховувати архітектора ідейно, політично і як майстра своєї справи. У центрі її уваги повинна бути жива людина — архітектор, його творча і громадська робота. Замість обстанови, насиченої надмірною і нічим не обгрунтованою підозрілістю, повинна бути створена обстановка товариської, творчої критики.

Люди, як сказав товариш Сталін,— найцінніший капітал у нашій країні. Любити чесного, відданого батьківщині і справі соціалізму працівника і всіляко захищати його від наклепницьких нападків — цьому вчить нас постановка січневого пленуму ЦК ВКП(б), яка повинна бути основою виховної роботи архітектурних організацій.

Спілка повинна негайно виправити свої хиби і помилки в роботі, викрити шептунів, які поширюють отруйні плітки і «чутки», що, мов ржавчина залізо, роз'їдають спілкове життя. Необхідно створити умови, щоб пульс творчого життя бився сильніше, щоб чути було архітектурну критику, щоб боротьба з ворогами і залишками їх шкідницької роботи на всіх ділянках архітектурного фронту провадилась не на словах, а була б справді ефективною, конкретною і дійсною. Таке найближче завдання, що стоїть перед організаціями спілки радянських архітекторів.

Спілкові організації повинні проникнутися сталінською любов'ю і чуйністю до чесних архітекторів, допомагати і ще раз допомагати їм скинути з себе ношу великих і дрібних помилок, поганих вчинків, які порочать іноді навіть ім'я радянського громадянина. Вони повинні виховувати кожного архітектора в душі безмежною любов'ю і відданістю соціалістичній батьківщині.



Проект будинку Верховної Ради УРСР. Перспектива.
Автор—архіт. В. Заболотний.

Архіт. В. ЗАБОЛОТНИЙ

Блискача перемога сталінського блоку комуністів і безпартійних на виборах до Верховної Ради СРСР яскраво довела незламність моральної і політичної єдності радянського народу, його відданість непереможному прапорю партії Леніна—Сталіна.

У вільній і дружній сім'ї братерських народів союзу квітне Українська Радянська Соціалістична Республіка. Підносяться здібності, розгортаються таланти її вільного народу. Квітне національна формою і соціалістична своїм змістом культура. Підносяться могутні корпуси діючих і будованих підприємств-велетнів, величезних палаців культури, театрів, лікарень, житлових будинків, що яскраво підкреслюють велич і непереможну силу Сталінської епохи.

В Києві розгорнуто грандіозне будівництво Урядового майдану і будинків ЦК КП(б)У і РНК УРСР, спо-

руджується багато інших будинків промислового, адміністративного і культурно-побутового призначення.

Одним з найбільших адміністративних будинків, споруджуваних у Києві, є будинок Верховної Ради УРСР, що підноситься на розі вул. Кірова і площі ЦВК на фоні яскравої зелені наддніпрянських парків.

У плані будинок має прямокутну форму з невеликими виступами, займаючи по вул. Кірова 80 пог. метрів і по червоній лінії площі ЦВК—50 пог. метрів. Середня поверховість його—3 поверхи (без купола). По ділянці будинок розташовано так, що він почасти замикає перспективу вул. Лібкнехта.

Через завуженість ділянки, а також з метою не загроможувати рухом і без того дуже загромождену вул. Кірова, головні під'їзди будинку № 1, 2, 3 зосереджені з боку площі

ЦВК, де є більша можливість організувати стоянки для автомобілів.

Під'їзди № 4, 5, 6 організовані з боку парку ім. 1 Травня.

Весь перший поверх будинку зайнятий вестибюлями, гардеробами та іншими обслуговуючими приміщеннями. Зал засідань винесено на другий поверх. Партерна частина залу призначена виключно для делегатів. На підвищенні проти головних входів у зал розташовуються місця для голови, його заступників і трибуна для оратора, по обидві сторони від них—дві урядові ложі на 25 чоловік кожна. Балкон 3-го поверху, призначений для гостей, вміщуватиме близько 400 чол. Там же розташовані і ложі для делегатів—з одного боку залу, і для представників преси—з другого.

Зал перекритий куполом, підтримуваним на восьми залізобетонних стовпах, і має верхнє світло.

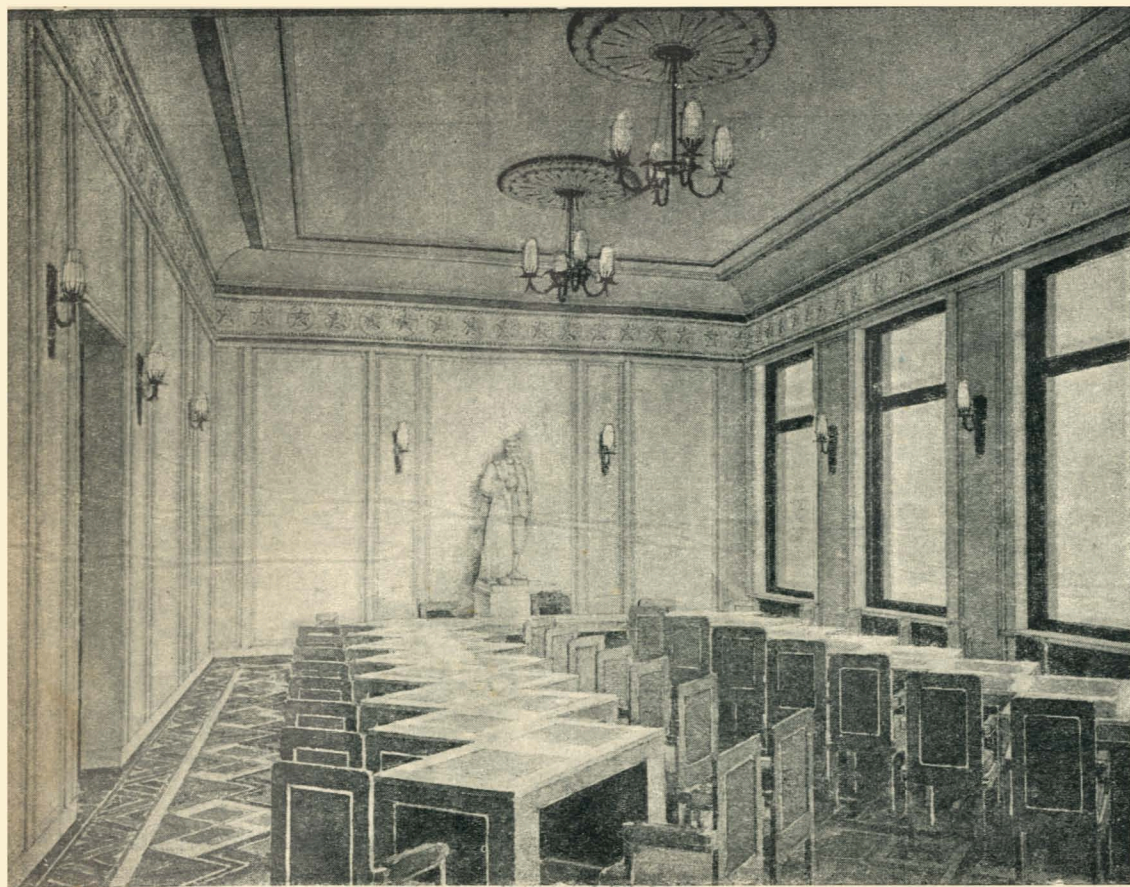

Ескізний проект внутрішнього оформлення будинку Верховної Ради УРСР. Малий зал засідань.

Великий зал засідань. 1-й варіант — з капітелями.

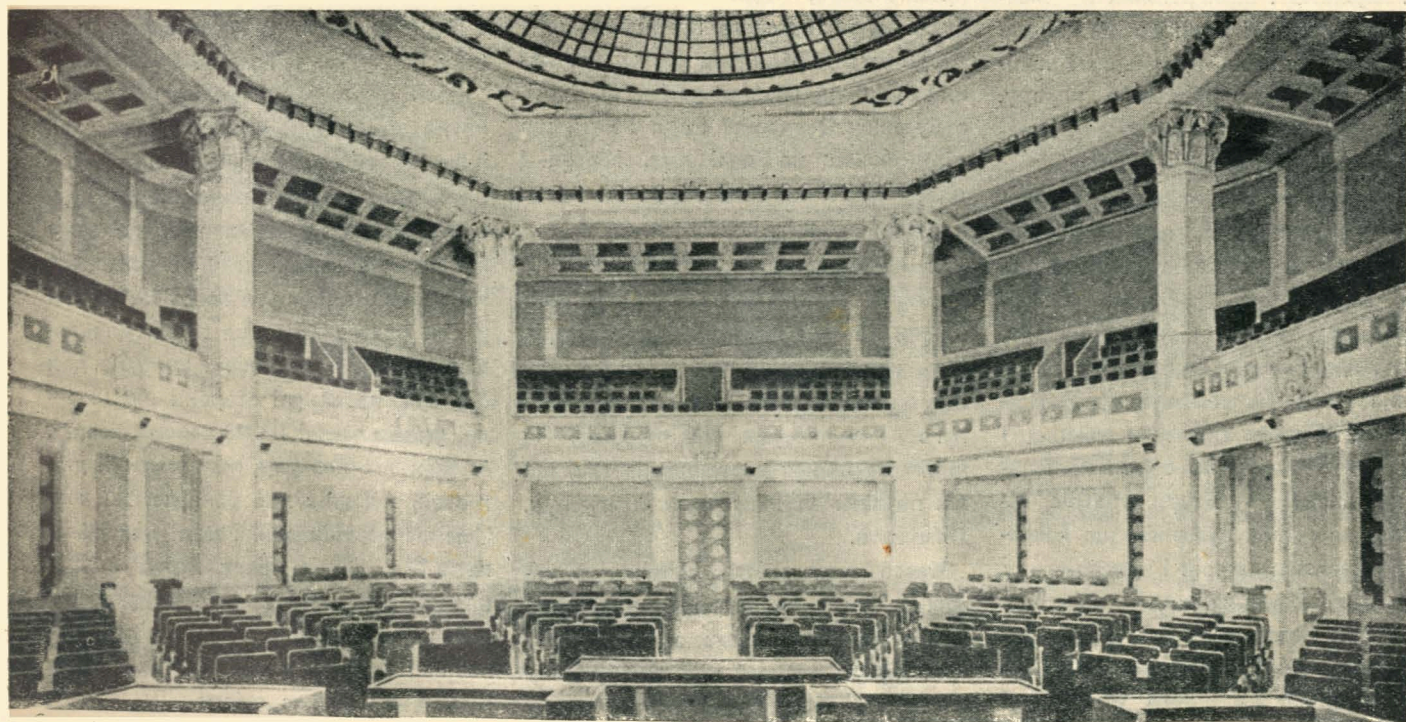

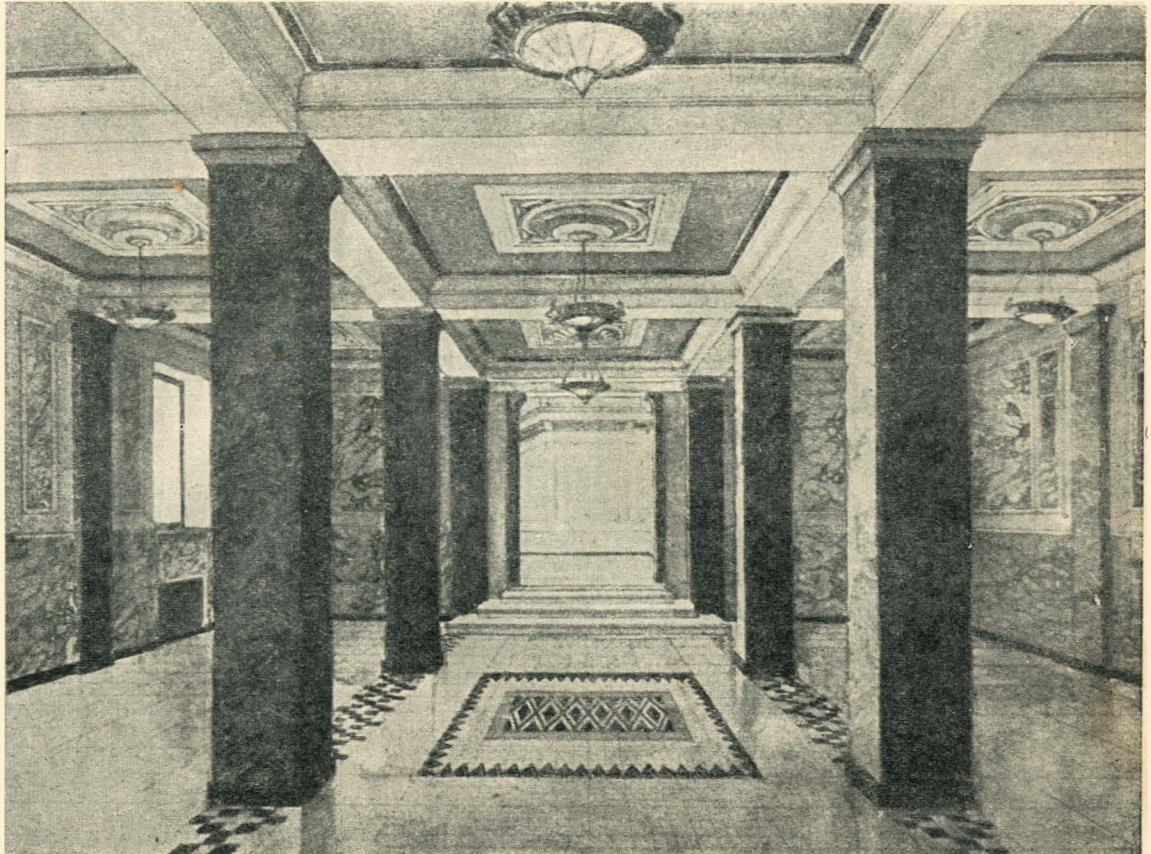

Ескізний проект
внутрішнього оформлення
будинку Верховної Ради
УРСР. Вестибюль для
го-
стей.

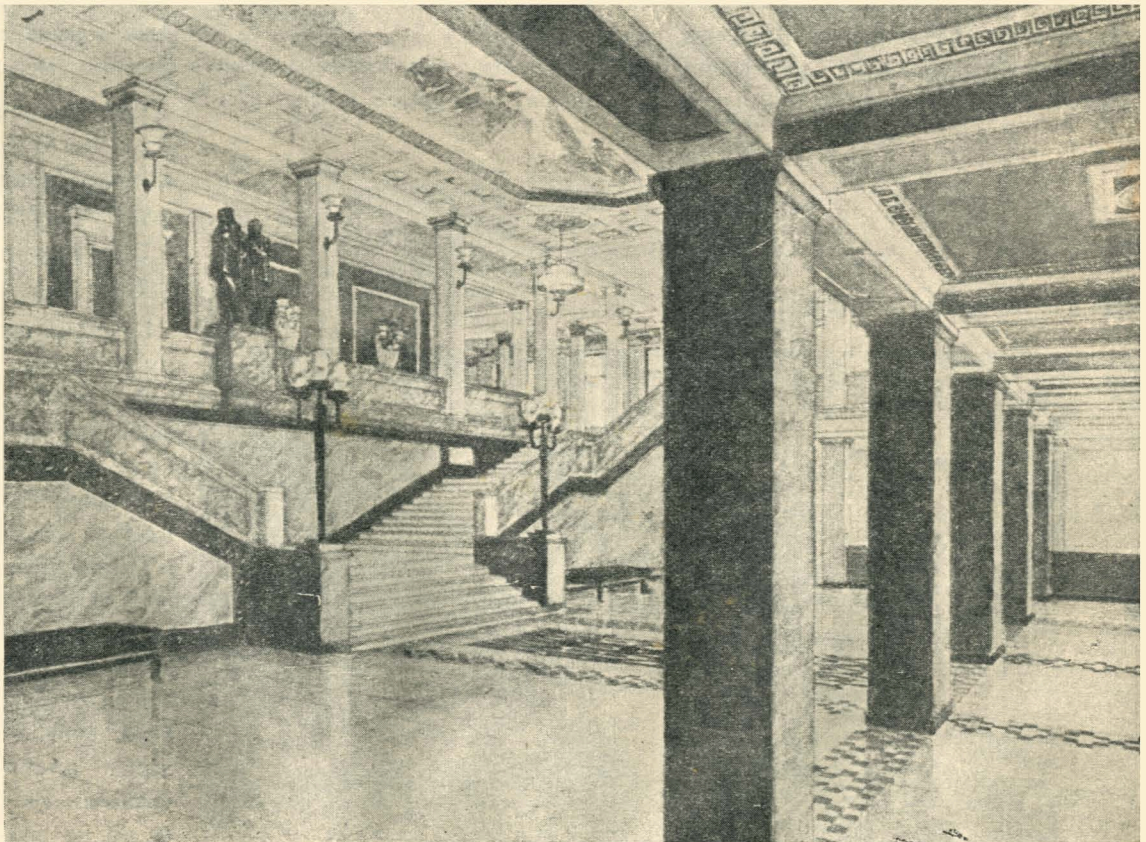

Головний вестибюль
для делегатів.

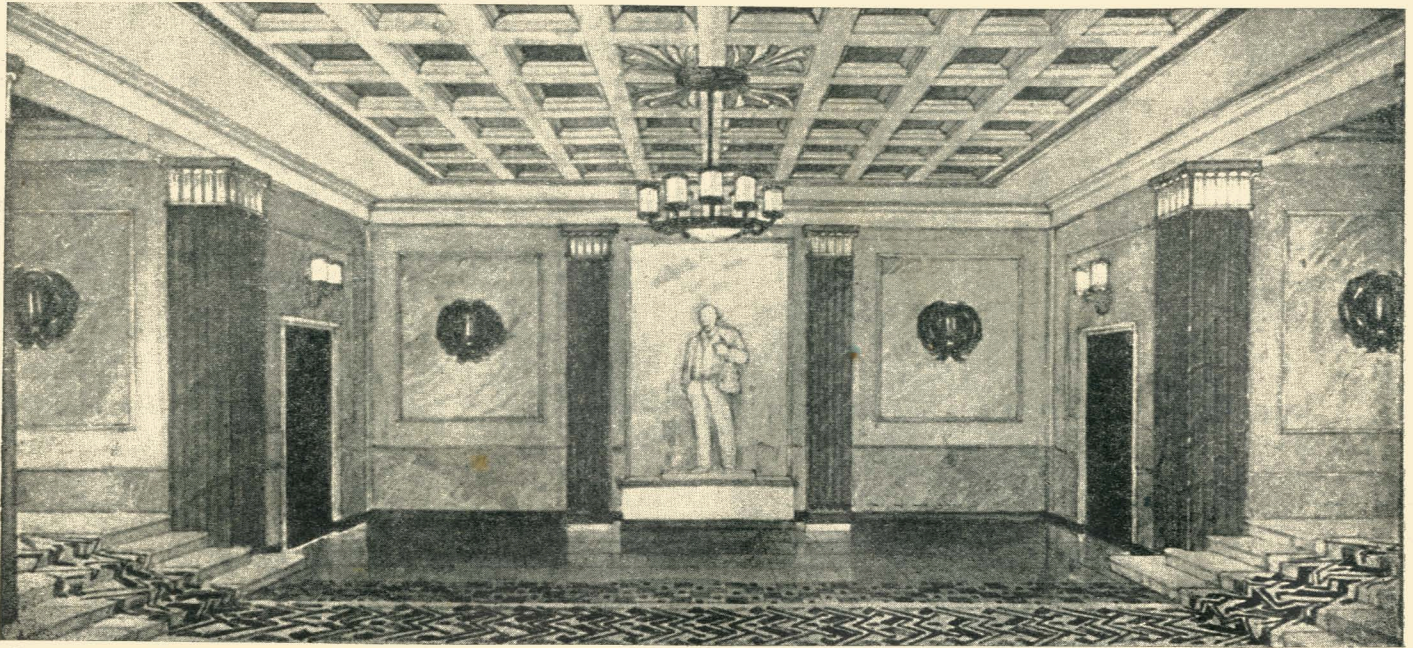

Ескізний проект внутрішнього оформлення будинку Верховної Ради УРСР. Урядовий вестибюль.

Архітектура будинку взята у простих монументальних формах, які приступні і легко читаються, і витримана у стилі модернізованої класики.

Головний вхід підкреслений колонадою в три поверхи, яка підтримує антаблемент, увінчаний державним гербом. По боках входи № 2, 3 розрі-

шені у вигляді портиків, оброблених четвертними колонами такої ж висоти і прикрашених чотирма бронзовими скульптурами, поставленими на фоні мармурових плит з висіченими на них статтями Сталінської Конституції.

Фасад з боку вул. Кірова розрішений аналогічно фасадів з боку площі

ЦВК з сильним модулюванням стін $\frac{3}{4}$ колонами і тягами та антаблементом, увінчаним гербом і лозунгом «Пролетарі всіх країн, єднайтеся!»

На фасаді з боку парку ім. 1 Травня колони підняті на другий поверх, що дало можливість організувати над цокольним поверхом балкони.

Два виступаючих корпуси з боку саду ім. 1 Травня організують маленький дворик, прикрашений двома пертиками входів № 5 і 6.

Весь будинок поставлений на стилісат з полірованого лабрадориту.

Цокольна частина будинку по всьому периметру обличкована сірим кованим гранітом. Карнизи, дверні і віконні наличники, плінтуси і бази для колон зроблені з того ж граніту полірованими. Решту ж будинку оброблюється в штукатурці під камінь білим цементом. Всі вікна і двері зроблені з полірованого дуба. Вікна розрішені у вигляді цільних дзеркальних полотниць без всяких підрозділів. Рішення вікон сходових кліток передбачає суцільне засклення на три поверхи штампованими з узірчастим рельєфом скляними плитками в 40×40 см на залізобетонному каркасі.

Зал для перегляду кінофільмів.

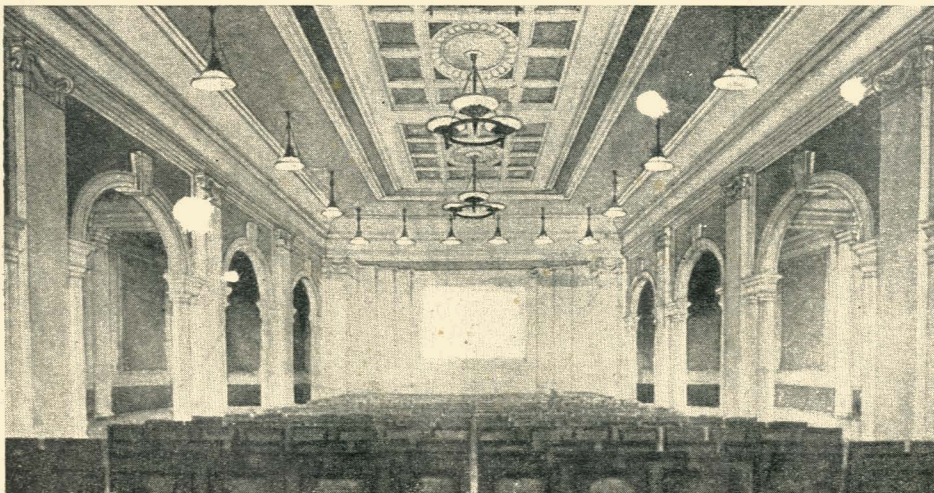

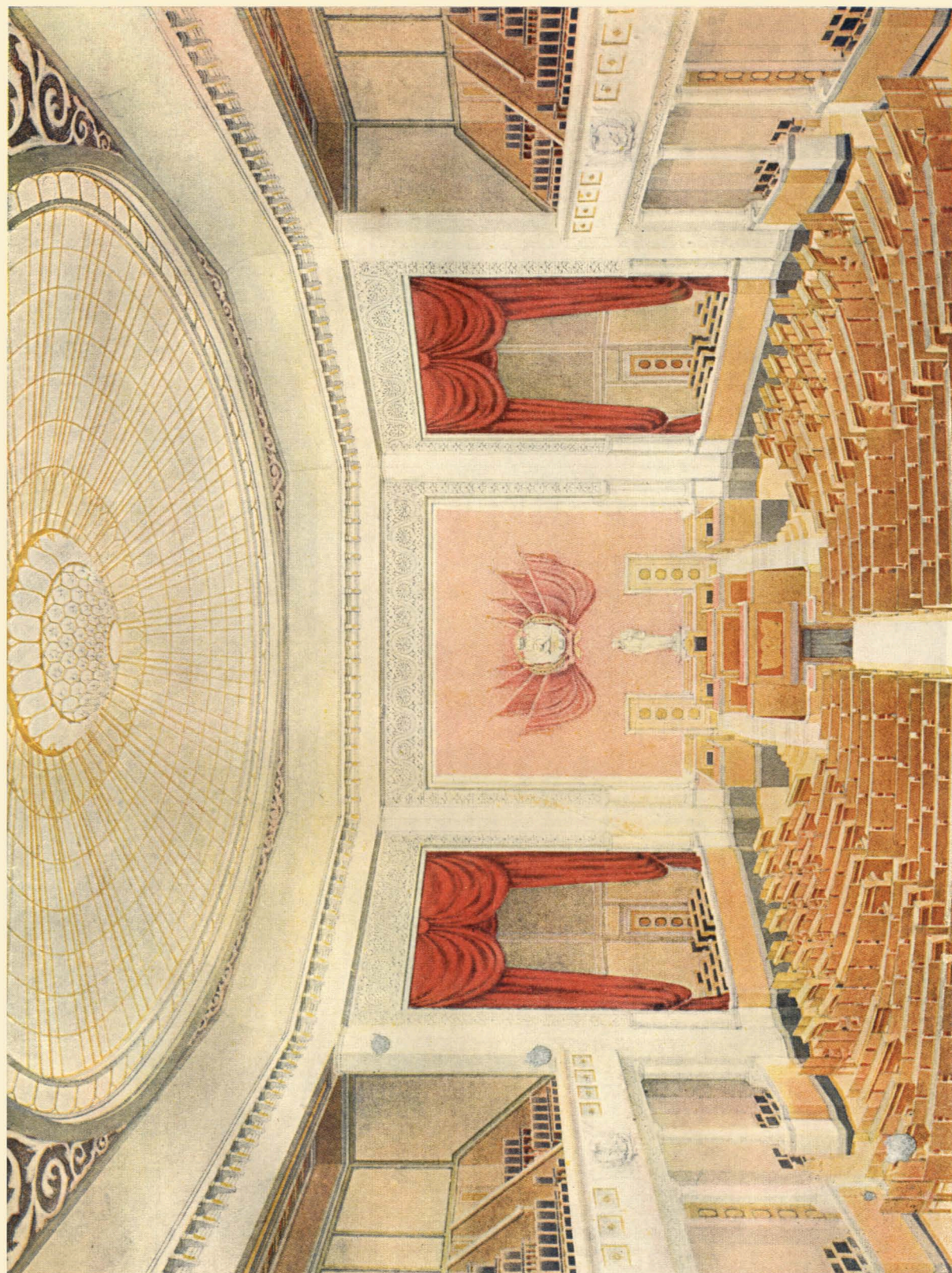

Ескізний проєкт внутрішнього оформлення будинку Верховної Ради УРСР. Великий зал засідань (основний варіант). Автор — архітектор В. Заболотний з участю архітекторів Н. Чмутіної, П. Красицького, Г. Граужіса, А. Кіріндаса і Є. Сарнавського.

От, приблизно, короткий опис зовнішнього вигляду будинку.

Щодо внутрішнього оформлення будинку Верховної Ради УРСР, то воно задумано також у простих і монументальних формах, які відповідають призначенню будинку.

Базуючись на принципах класики, проєкт вводить у деяких місцях, в ліпці, народні мотиви у вигляді різного орнаменту (у великому і малому залі засідань, у кулуарах).

У всіх основних парадних приміщеннях обробка стін намічена з штучного, осьолкового мармуру різних відтінків у світлих тонах. На простінках між дзеркалами стін і тягах, які обрамляють їх, застосовується мастичне, олійне фарбування із введенням піску для фактури за способом Академії архітектури, застосованим в обробці верхніх поверхів готелю «Москва» (також у світлих тонах, відповідно до тону штучного мармуру). Тим же штучним мармуром обробляються колони і пілони кулуарів, вестибюля і великого залу засідань.

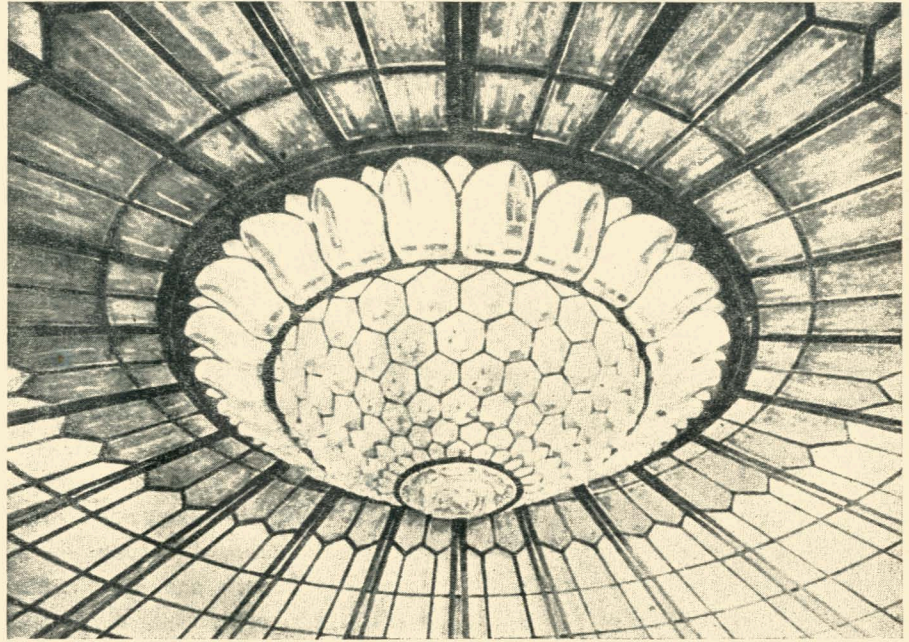

Люстра великого залу засідань (центр стелі).

Природний мармур застосовується тільки у вестибюлях (підлоги), на сходах (східці і площадки), на вікнах (підвіконники).

На стелі головного вестибюля, над головними парадними сходами, намічено розпис на тему: «Квітуха соціалістична Україна». Такий розпис не-

Люстри малого залу засідань.

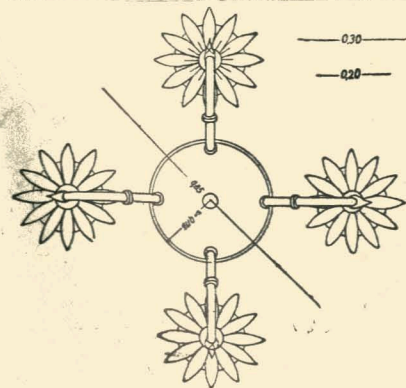
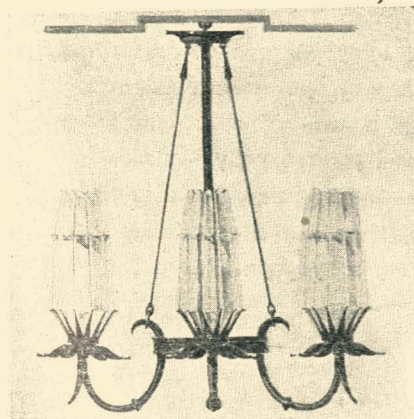

Люстри у вестибюлі для гостей.

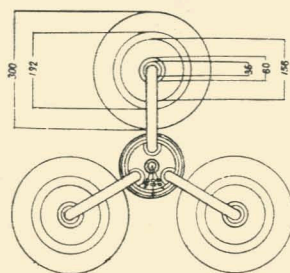
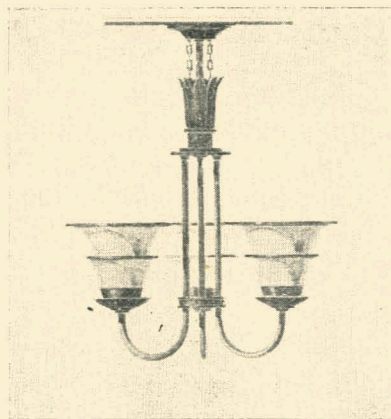

Люстри в кулуарах.

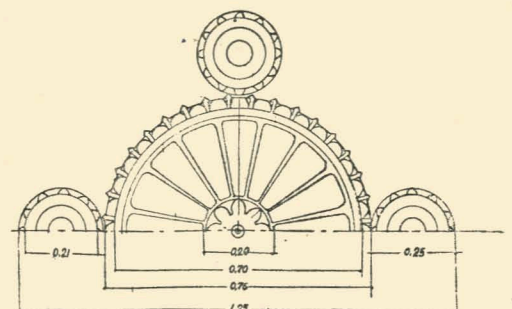
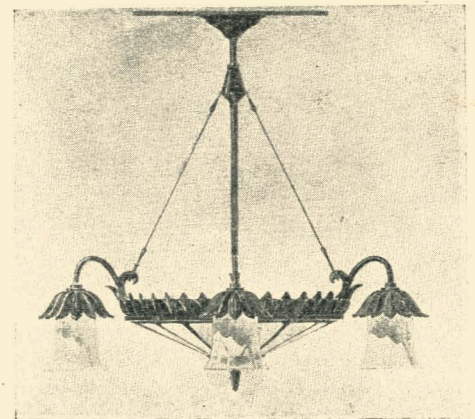

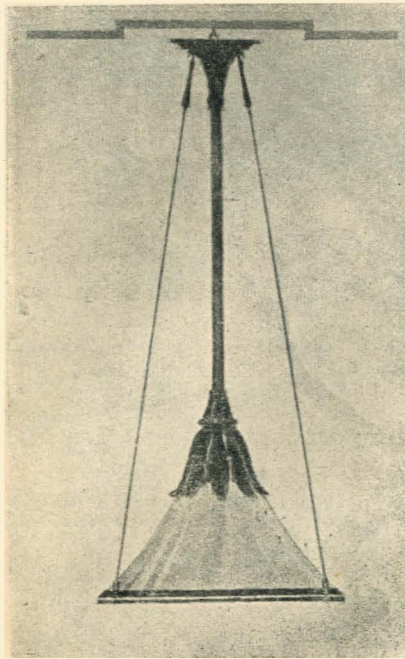

Підвісок — типовий.

Бра малого залу засідань.

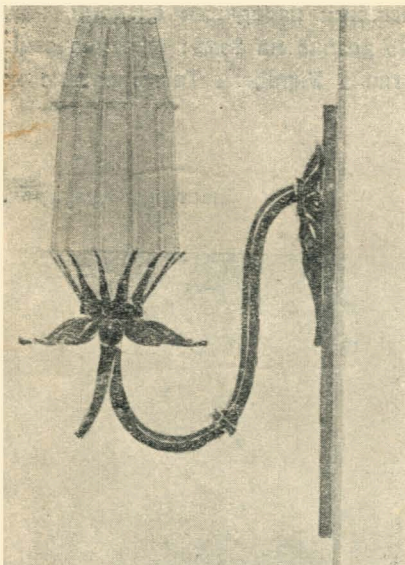

обхідний, бо, розриваючи перспективою стелю, він розширює простори і тим самим надає урочистості вестибюлеві. Такі ж панно намічені на двох стінах, проти виходів з сходів на другий поверх. Вони є ніби продовженням і тематики, і архітектурної обробки стелі і служать тим же цілям.

В кулуарах на торцях запроєктовані два портретних панно з зображенням Леніна і Сталіна. Основний тон фарбування стін кулуарів червоний (неаполітанський), колони білі.

Основний тон залу засідань — білий. У білому штучному мармурі зроблені пілони і малі колони, що підтримують балкон для гостей, бар'єр якого також оброблений білим осьолковим мармуром, з барельєфами державних гербів над входами.

Вентиляційні решітки на бар'єрі балкону запроєктовані з бронзи з литими розетками в центрі і по кутках. Вентиляційні решітки на стелі залу передбачається зробити з чавуну з ліпним орнаментом з гіпсу.

Скляна стеля залу обробляється по периметру кола молочним склом; центр стелі (люстра) — кришталевим склом з пелюстками молочного скла. Навколо люстри, у вигляді сьйва, вставлено кольорове скло з слабким жовтим відтінком. Основна частина стелі навколо люстри обробляється матовим склом, яке менше затримує світло, ніж молочне, і водночас приховує конструкцію купола. Залізні горбелі скляної стелі обтягнуті ли-

стивою латунню і покриті спеціальним лаком, який запобігає окисненню їх.

Стіна коло президії, у центральній частині залу, оформляється мозаїкою з кольорового скла на смальті з рисунком державного герба в картуші і в прапорах.

На фоні мозаїки червонуватого відтінку передбачається поставити фігуру Леніна з білого мармуру.

Бар'єри лож партерної частини залу обробляються гладким полірованим деревом світлого тону (чинара). З того ж дерева зроблена і мебля залу. Пюпітри для делегатів оклеєні зверху зеленим сукном і покриті дзеркальним склом. Крісла м'які, шкіряні з відкидним сидінням. Трибуна оратора, місце для голови і його заступників оброблені в тому ж дереві з різним гербом та інкрустацією з кольорових порід дерева.

Кулуари в основному мають фарбування (по дзеркалах стін) червоного тону. Колони запроєктовані в штучному мармурі світлого тону. Вздовж стін передбачено поставити ряд м'яких напівкрісел, обтягнутих шовком у тон стінам, з суцільними полірованими спинками з світлого дерева. На стінах кулуарів запроєктовані картуші з фаянсу, до яких прикріплені бра. Стелі мають обробку гладку з тягами і різного роду порізками по периметру, підкреслюючи частину кулуарів, по якій в основному буде рух з залу в кулуари і назад. У частині ж

Бра — типове.

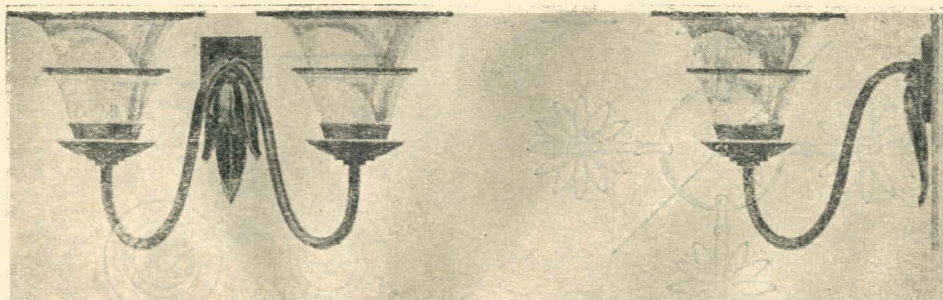
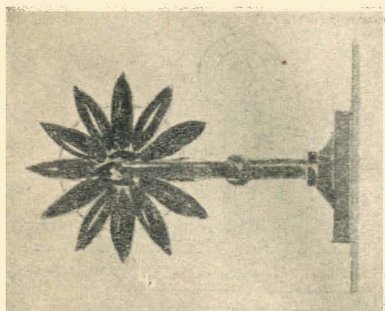

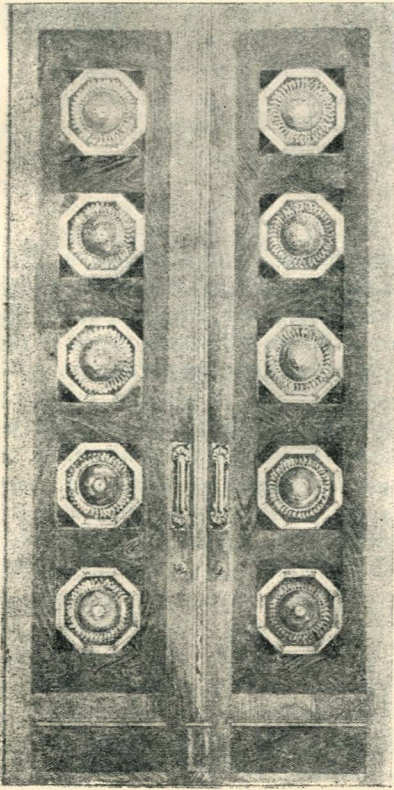

Двері великого залу засідань.

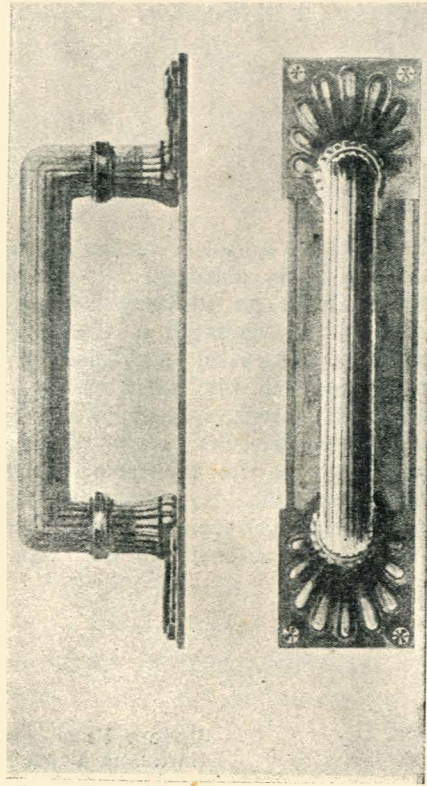

Дверні ручки.

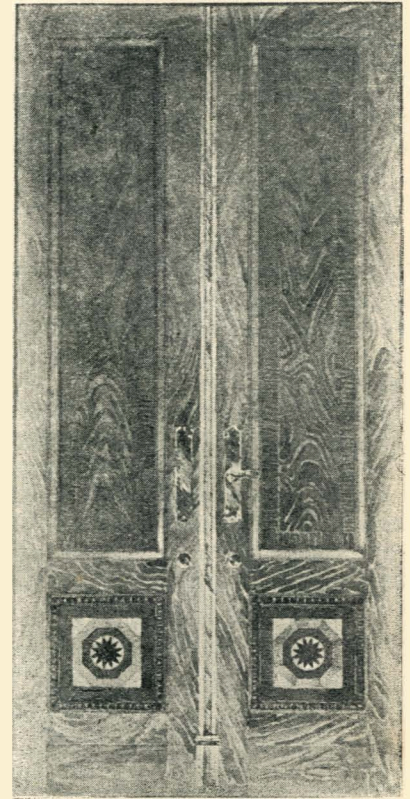

Двері в кабінетах.

кулуарів коло вікон, відокремленій колонадою, стелі розрішені у вигляді великих кесонів.

Малий зал засідань, розрахований на 50 чол., оформлений танож у білих тонах олійною фарбою і штучним мармуром. По центру розташовується пилкоподібний стіл, серединки секцій якого оклеєні зеленим сукном, з накладкою дзернального скла. Крісла м'які, шкіряні, кабінетного типу. Стіл полірований, з світлої породи дерева. В центрі, за місцем голови, — мармурова фігура Сталіна.

По периметру стін малого залу біля стелі, у вигляді фриза, запроєктовано різний орнамент з народними мотивами, по стелі — три ліпних розетки з підвішаними люстрами оригінального типу в загальному стилі обробки приміщення.

Кілька слів ще про вестибюлі. Як уже сказано було вище, підлоги і сходи всіх вестибюлів прийняті з природного мармуру, перила суцільні з штучного мармуру. Пілони гладкі, увінчані капітелями у вигляді карнизу з іонінами, за винятком урядо-

вго вестибюля, де пілони зроблені з канелюрами і капітель трохи іншого типу — у вигляді спрощених листків оканту.

У найбільш парадних приміщеннях бази колон і пілонів обтягнуті листовою латунню.

У всіх обслуговуючих приміщеннях і залі для перегляду фільмів робиться фарбування олією і клеєвою фарбою. Мебля — з дуба з оббивкою дермантином.

Для найбільш парадних приміщень запроєктовано три типи люстр, бра, підвісок і плафонів, згідно з їх світловим характером, а саме:

- 1) переважно спрямованого світла;
- 2) переважно відбитого світла;
- 3) молочної арматури.

Щоб запобігти окисненню, люстри передбачається покрити спеціальним лаком, хоча бажано було б позолотити їх гальванічним способом: це трохи дорожче, але зате міцніше.

За проектом впорядкування, всю територію, вільну від будівництва, намічено залити асфальтом.

У дворі, в центрі запроєктована партерна килимна зелень, коло внутрішніх уступів будинку, як з боку двора, так і з боку вул. Кірова, передбачається посадка чотирьох сребристих ялинок дорослого типу. Вздовж по фронту будинку з боку вул. Кірова ростимуть сребристі топлі.

У розробці проекту бере участь творча група молодих архітекторів у складі Н. Чмутіної, П. Красицького, Г. Граужіса, А. Кіріндаса, Є. Сарнавського. Тепер ця група архітекторів переходить на розробку робочих рисунків по внутрішньому оформленню і устаткуванню будинку. Розрахунково-конструкторська частина робіт, яку вів інж. Ю. Каннабіх, зроблена майже вся. Будинок вчорні закінчений цілком.

Зимом в тепляках провадяться обличкувальні роботи, які мають бути закінчені до першого травня 1938 року. Одночасно всередині будинку вестимуть підготовчі роботи по внутрішньому оформленню.

УКРАЇНСЬКИЙ СТАДІОН ім. С. В. КОСІОРА У КИЄВІ

Архіт. М. ГРЕЧИНА

У центрі Києва, на Червоноармійській вулиці, в мальовничому парку коло Черепанової гори розгорнулося будівництво Українського стадіону ім. С. В. Косіора.

Територія будівництва Українського стадіону ім. С. В. Косіора прилягає з західного боку до Червоноармійської вул., з північного — до Прозорівської і з східного та південного впирається у відкоси Черепанової гори та існуючого парку.

У минулому це місце являло собою занедбані рови, відведені під міські звалки. Потім до моменту влаштування на цій території в 1897 році сільськогосподарської виставки тут був проведений ряд робіт по впорядженню, розплануванню і озелененню прилягаючих ровів. Однак, після виставки ця територія знову була занедбана. Не врятувала від занедбаності цієї території і виставка 1913 року, після закриття якої тери-

торія парку знову опустіла. Таке ставлення до цієї території з боку царської міської влади цілком зрозуміле, бо ця територія разом з парком в основному прилягала до робітничого району, і місцева буржуазія не була зацікавлена в її впорядженні.

Після Жовтневої Соціалістичної революції на цю територію була звернена особлива увага, тому що, розташовуючись майже в центрі міста, вона могла стати великим місцем

Проект Українського стадіону ім. С. В. Косіора в Києві. Загальна перспектива. Автор — архіт. М. Гречина з участю архітекторів М. Іванюка і Н. Лугового.

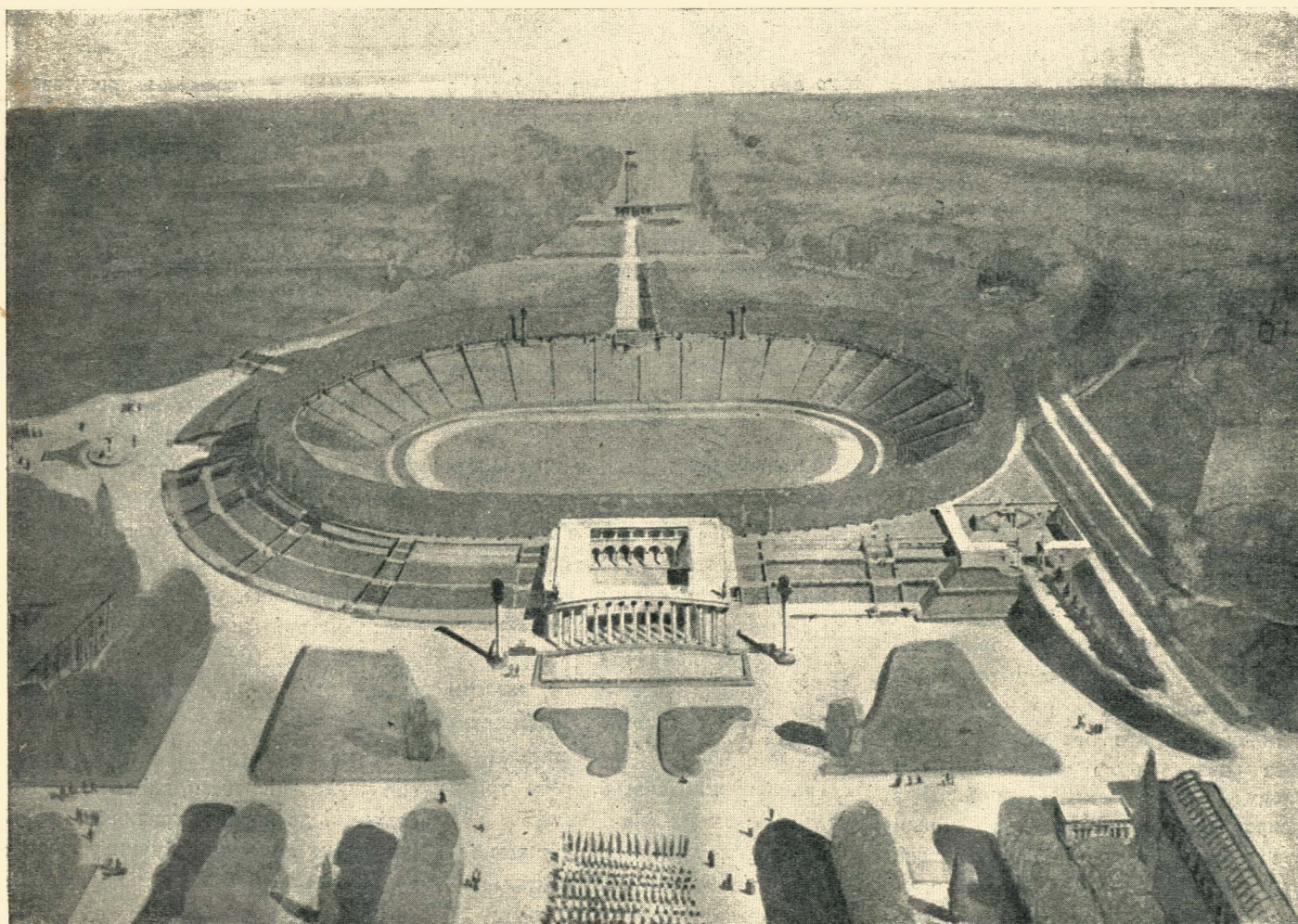

культурного відпочинку для трудящих всіх прилеглих до неї робітничих районів. Тут проектувався парк культури і відпочинку, а згодом був побудований Червоний стадіон на 5.000 глядачів і інші культурні споруди.

Після перетворення Києва на столицю Радянської України було розв'язане питання про будівництво Українського стадіону ім. С. В. Косіора на території кол. Червоного стадіону.

Стадіон розташований недалеко від основних магістралей міста: бульвару Шевченка, вул. Саксаганського і Червоноармійської, яка має своїм продовженням в одному напрямі — Хрещатик і вул. Кірова, а в другому — Велику Васильківську вул. на Сталінці.

Це вдале розташування території стадіону в міському комплексі повинно забезпечити зручний зв'язок з усіма районами міста, швидке потрапляння відвідувачів з усіх районів, а також швидке і зручне розвантаження території стадіону. Це розвантаження здійснюватиметься як на Червоноармійську і Прозорівську вул., так і на Госпітальну, Ново-Прозорівську і новий бульвар на Печерську та Звіринці.

Цілком зрозуміло, що розміщення такої величезної споруди, як стадіон на 50.000 глядачів, не може не викликати ряду реконструктивних заходів щодо прилеглих міських районів. З боку Червоноармійської вул. створюється міська площа, розміром

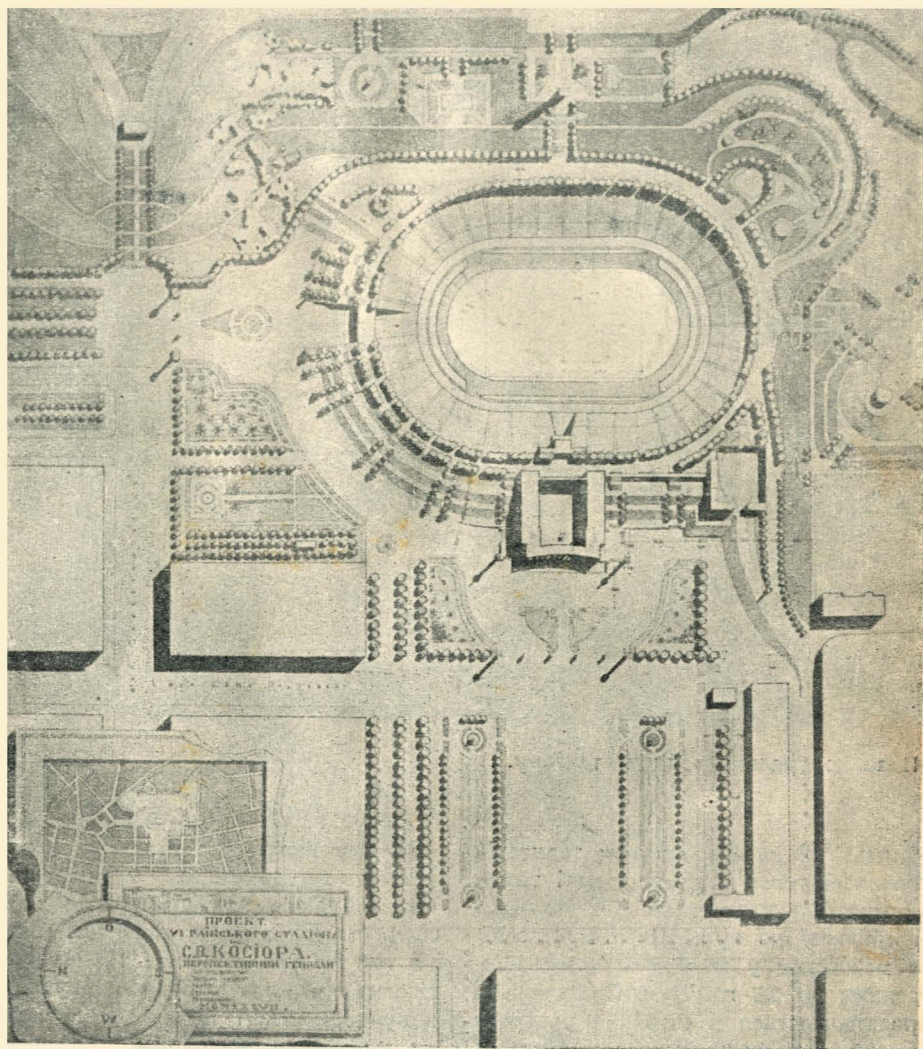

Перспективний генплан.

Унутрішня перспектива стадіону і центральної ложі.

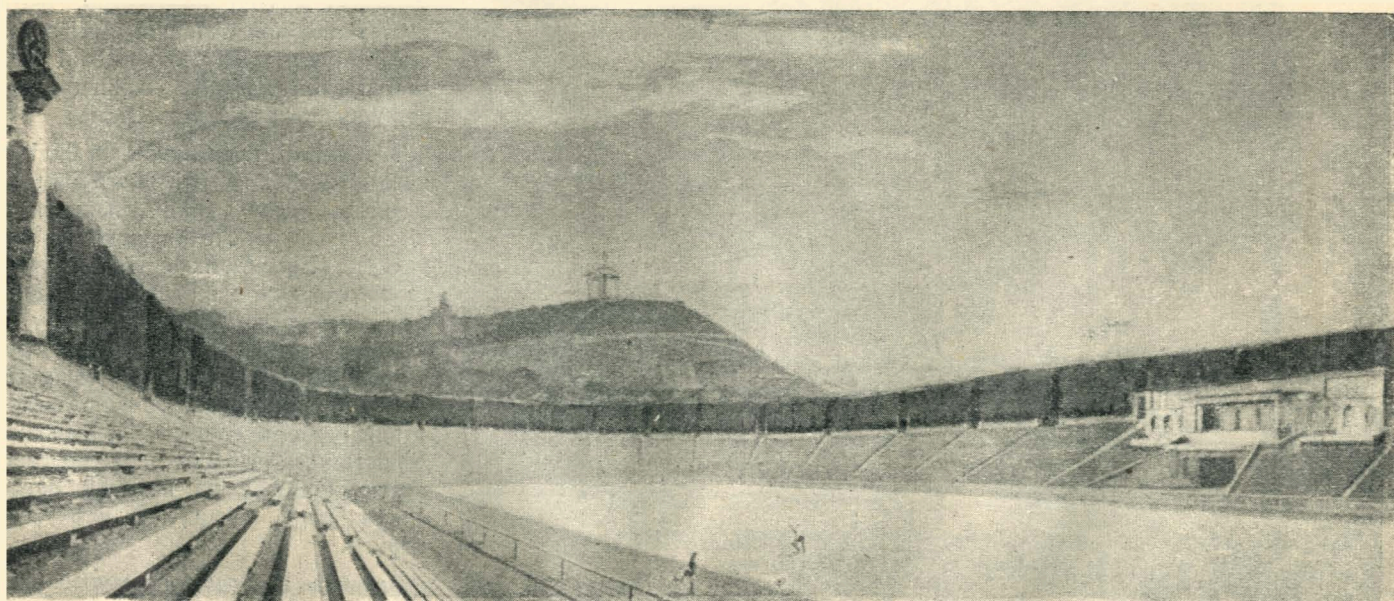

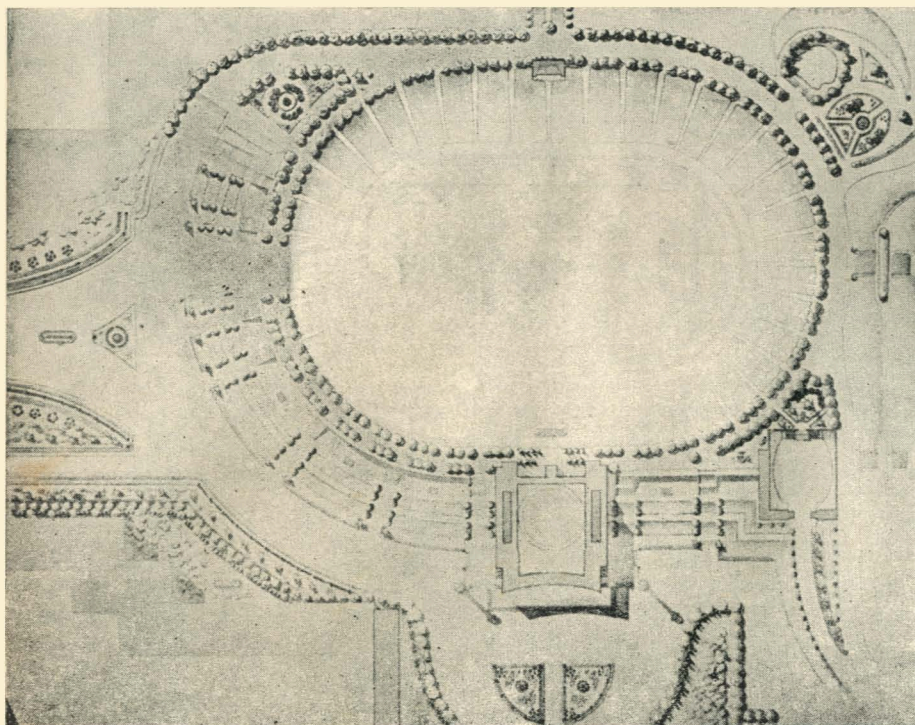

План центрального ядра стадіону.

близько 2 га (за рахунок території, зайнятої тепер будівництвом і технікумом фізкультури від вул. Червоноармійської до вул. Шота Руставелі) з можливим у майбутньому її розширенням до 3,5 га. Вул. Прозорівська перетворюється в широкий проспект до 50 метрів ширини з наступним розширенням до 100—130 метрів.

Ці реконструктивні заходи і ряд інших, здійснюваних у наступні черги будівництва, ще більше зв'яжуть стадіон з усіма районами міста і в той же час збагатять Київ рядом цікавих в архітектурно-планувальному відношенні міських елементів, як, наприклад, нова площа, проспект, нові вулиці і ін.

Перспектива спортивного павільйону.

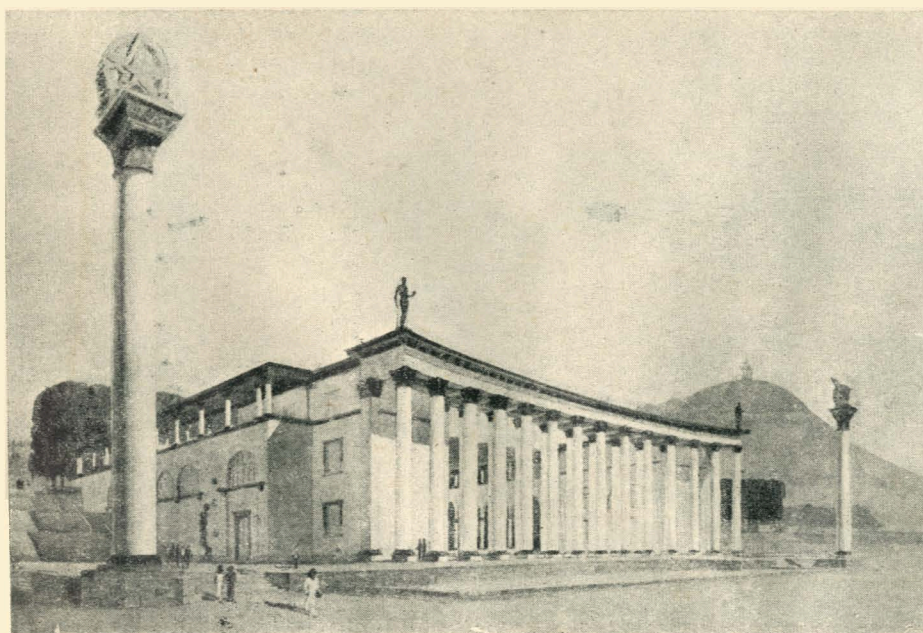

Територія стадіону являє собою плато, оточене з півдня і сходу гористим, частково розпланованим і озеленим рельєфом. З боку входів з вул. Червоноармійської і Прозорівської цей рельєф створює дуже цікавий і мальовничий силует, який емальовується завдяки своїй гористості на фоні неба. З окремих підвищених точок території (наприклад, Черепанова гора), які являють собою досить високі відмітки, відкриваються красиві види на місто — його південні схили і околиці.

Основна мета, яку ставили собі при розташуванні центрального ядра стадіону і визначенні його архітектурно-просторової композиції, — це максимально зберегти природні умови рельєфу і всіма спорудами стадіону доповнити існуючу мальовничу природу даної ділянки. Тим то центральне ядро стадіону організоване так, що частина його місць розташовується на природному рельєфі, друга ж частина — з боку вул. Червоноармійської і Прозорівської — на насипному ґрунті.

Цей конструктивний прийом, крім своїх певних економічних переваг, дає змогу зробити споруду центрального ядра стадіону елементом природних умов, який органічно влиняється в цю споруду у вигляді озелених відкосів, що чергуються сходами, терас, обсаджених чагарником, і зеленою круговою алеєю навколо лінії останнього ряду місць трибун.

Розташування місць трибун на земляній насипній основі не є новим конструктивним прийомом. Якщо ми звернемося до історії виникнення стародавніх амфітеатрів, то побачимо, що ще стародавні етруски створювали свої амфітеатри, які є прототипом для пізніших амфітеатрів, з насипного ґрунту. Стародавні греки свої театри розташовували на природному рельєфі.

В Америці практикується будівництво стадіонів з використанням насипного ґрунту для влаштування місць трибун. Ленінградський стадіон на Кіровських островах також запроєктований на насипному ґрунті.

В умовах київського рельєфу це справді єдино можливий конструктивний прийом, який, крім своїх економічних переваг, органічно зв'язує стадіон своїми терасами і зеленими відкосами, а голозане — круговою алеєю, що йде по контуру останнього ряду місць, — з оточуючим парком.

Основна архітектурно-композиційна вісь стадіону будується в напрямі

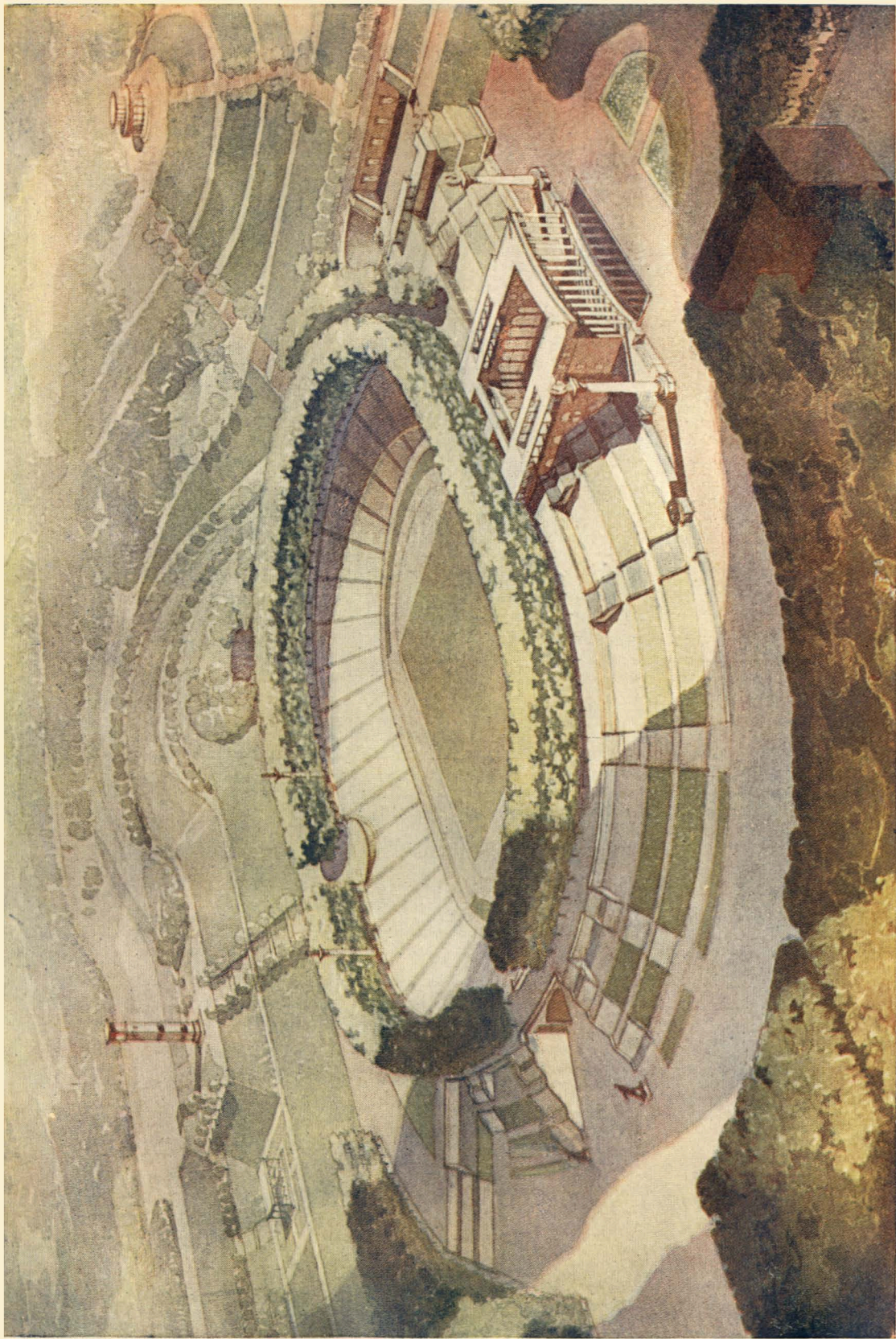

Архітектор М. Гречина з участю архітекторів М. Іванюка і Н. Лугового. Проект Українського стадіону ім. С. В. Косіора в Києві. Бокова перспектива.

схід-захід, що відповідає рельєфові місцевості, орієнтації по краях світу (яка визначає розташування окремих архітектурних елементів стадіону) і плануванню міста. По цій осі будуються: архітектурна композиція міської площі з боку вул. Червоноармійської, входи на стадіон, його основні архітектурні об'єкти (фізкультурний павільйон і центральна ложа), трибуни центрального ядра, і далі ця вісь продовжується на тераси парку, завершуючись на верхній алеї баштою.

Внутрішня організація центрального ядра розв'язується так:

Велика поздовжня вісь стадіону ділить його на дві частини: західну — з 35 рядами місць і східну — з 43 рядами. Ряди місць перериваються як з одного, так і з другого боку, 38 проходами, розташованими на відстані 17,58 метра один від одного.

Мала вісь стадіону, яка збігається з основною архітектурно-композиційною віссю, є віссю симетрії для внутрішньої організації центрального ядра. По малій поперечній вісі стадіону з західного боку розташовується центральна ложа з тунелем під нею для виходу фізкультурників на спортивне поле. З протилежного боку розташовується площадка для музикантів.

По великій вісі з боку Прозорівської вул. створено прохід шириною в 15 метрів для евакуації нижніх рядів, а також для створення можливості влаштування фінішу для кросів, фізкультурних парадів і ін.

Проста композиція внутрішньої організації центрального ядра, яка підкреслює окремими архітектурними спорудами напрям основних вісей стадіону, дуже легко сприймається і створить архітектурно-композиційний зв'язок між трибунами і зеленими насадженнями.

Насип, що має близько 8 метрів

План 1-го поверху спортивного павільйону.

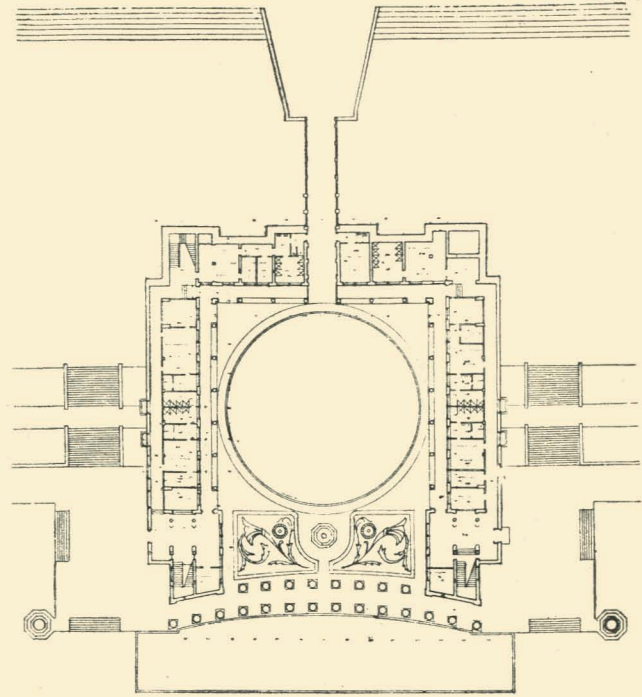

висоти, на якому розташовуються місця західного і північно-західного секторів, з зовнішнього боку оформлюється трьома терасами, що перериваються широкими 6—7,75 метровими сходами з рожевого граніту Ємельянівських кар'єрів. Сходи відмежуються низькими бар'єрами, за якими розташовуються відкриті лотки для відводу поверхневих вод. Відноси між сходами засаджуються килимними квітами, обабіч сходів посаджені декоративні дерева.

Зовнішні сходи ведуть на широку 15-метрову кругову алею, яка опоясує по всьому зовнішньому периметру все ядро стадіону. Ця алея обсаджується в два ряди дорослими липовими деревами, які створюють суцільне зелене кільце навколо останнього ряду місць три-

бун стадіону. Алея відокремлюється від трибун архітектурним бар'єром, на п'єдесталах якого обабіч виходів розташовані в ритмічному порядку скульптури і вази. Ці скульптурні елементи оформлення трибун стадіону вигідно виділяються на зеленому фоні кругової алеї і створюють справді парковий характер всьому ядру стадіону.

Спортивне ядро стадіону запроєктоване таким, що складатиметься з газонного, дренажного футбольного поля міжнародних розмірів (105 × 70 метрів), бігової доріжки завдовжки в 400 метрів і ряду площадок, розташованих у секторах для легкоатлетичних занять і проведення змагань. Бігова доріжка окреслена контурами двох півкіл з внутрішнім радіусом 37,7 метра і прямими вставками у

Головний фасад спортивного павільйону (з боку Червоноармійської вул.).

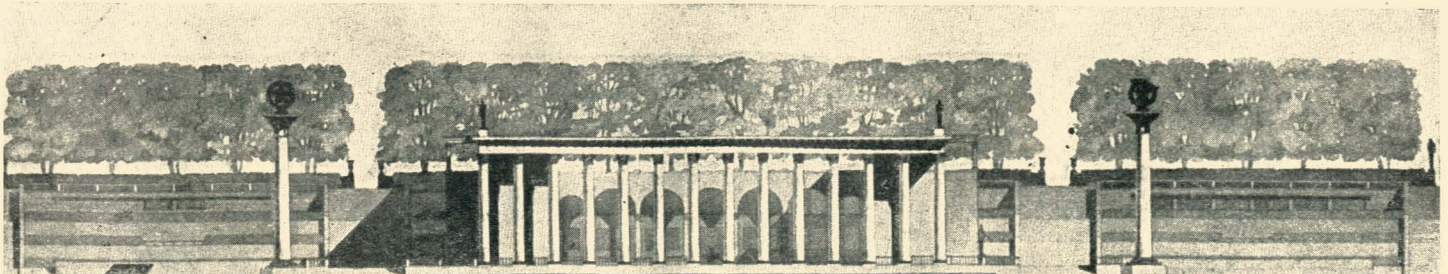

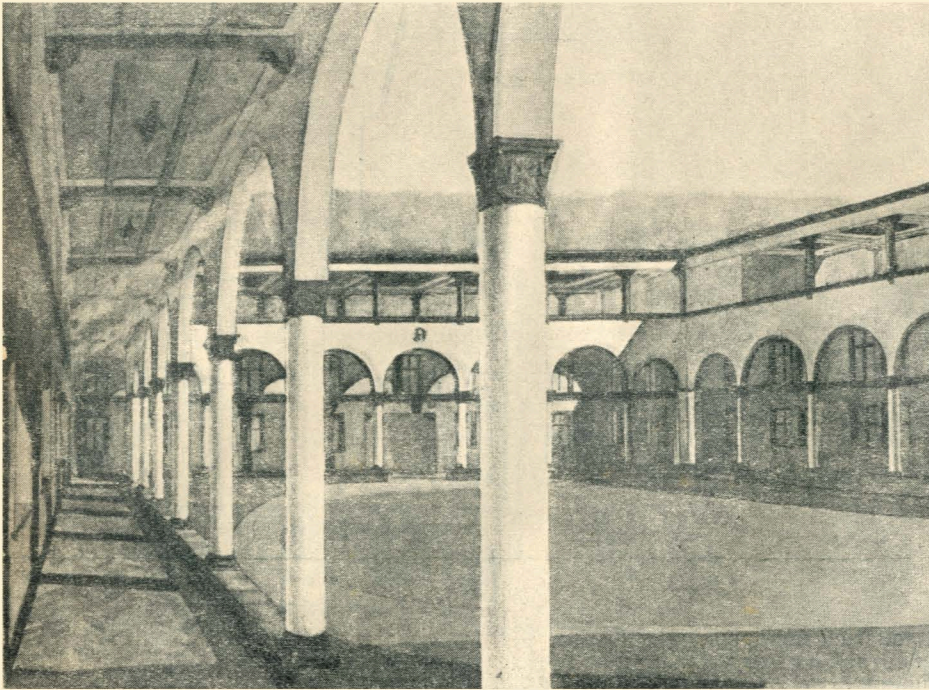

Перспектива внутрішнього дворика фізкультурного павільйону. Автор — архіт. М. Гречина з участю архітекторів М. Іванюка і Н. Лугового.

80,62 метра. Одноцентрова бігова доріжка створить великі вигоди для бігуна в місцях переходу від прямої доріжки до закруглення і, крім того, полегшить біг по кривій, яка має

один постійний радіус. Розміри спортивного ядра, що має по великій осі 184,8 метра і по малій — 104,18 метра, передбачають можливість використати його в зимовий період для

Перспектива дворика з боку вулиці Заливчого.

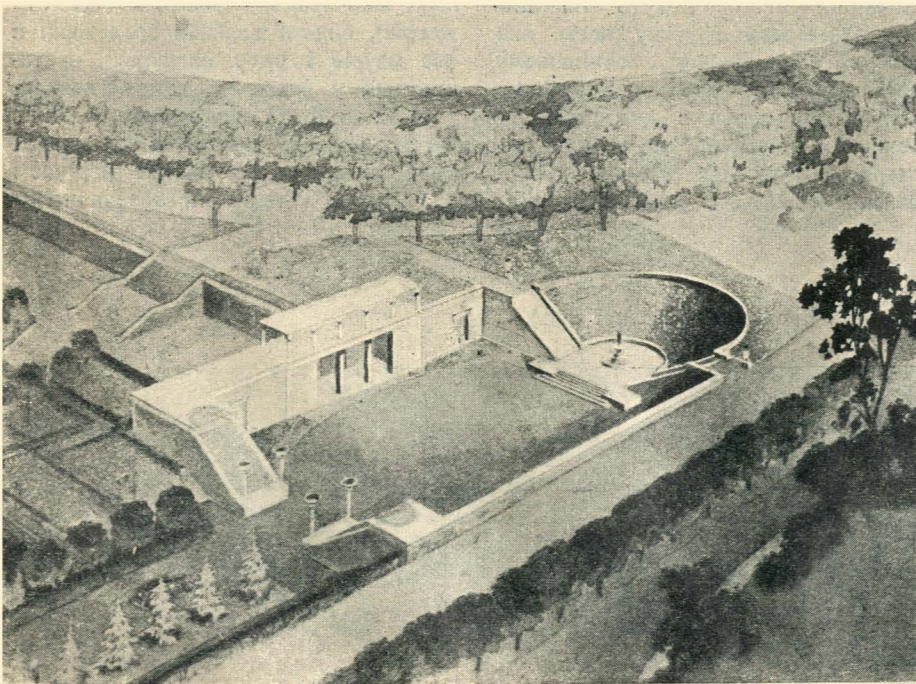

організації хокейного поля міжнародних розмірів, а також, завдяки наявності нижньої шестиметрової евакуаційної доріжки, яка збільшує загальні розміри поля по довжині до 197 метрів, — для зимової бігової доріжки завдовжки в 400 метрів при зовнішньому радіусі в 35 метрів. Загальна площа арени близько 1,7 га, а разом з нижньою евакуаційною доріжкою — 2 га.

Прийнятій нами формі підкорена і форма трибун стадіону, тобто конфігурація трибун, відповідаючи формі бігової доріжки, утворена двома пізколами з нижнім радіусом 58,19 метра і прямими вставками у 80,62 метра. Центр півкол бігової доріжки збігається з центром закруглень трибун.

Розріз трибун побудований по кривій на підставі розрахунку видимості в найбільш не вигідному місці (сектор коло фінішу на закругленні) при С для корнера футбольного поля — 15 см і при С для бігової доріжки в 9 см. Перевищення місць міняється від 21 до 35 см. На західному боці трибун проти фінішу розташовується суддівська ложа на 70 місць та місця для учасників змагань.

Трибуни стадіону вміщують близько 50.000 глядачів і мають відстань між рядами 0,80 метра з розрахунку 30 см на сидіння і 50 см на прохід. Проходи викладаються червонуватим клінкером в ялинку на ребро. Сидіння дерев'яні, фарбовані. Сходи в проходах також клінкерні, пісочного кольору. Таке оформлення трибун стадіону надасть йому надзвичайно мальовничого вигляду, оскільки світла фарба лавок на фоні червонуватого клінкеру проходів вдало пов'язуватиметься з зеленим оточенням стадіону.

По малій вісі трибун з західного боку розташовується центральна ложа стадіону.

У західній частині насипу, з протилежного боку центральної ложі, по малій вісі ядра стадіону розташовується фізкультурний павільйон. По своїй конфігурації ця споруда являє собою карре, яке своєю середньою стороною прилягло до насипу, бокові ж сторони замкнуті колоною. В основному ця споруда двоповерхова з окремими підвищеними до третього поверху місцями. Плоский дах другого поверху почасти перекритий навісами, які утворюють легкі галереї.

Карте павільйону утворює внутрішній дворик, в якому організується площа для розминок фізкультурників з круговою біговою доріжкою. Площадка для розминок має розміри 30×30 метрів і обнесена навколо легкою аркатурою, де фізкультурники можуть ходити, сидіти і відпочивати. Отже розминочна площадка ізольована від руху. Коло зовнішньої колонади розташовуються газони з невеликим фонтаном у центрі. Внутрішній фізкультурний дворик зв'язаний з спортивним полем спеціальним тунелем.

Спереду зовнішньої колонади розташовується басейн розміром близько 650 кв. метрів з скульптурним фонтаном у центрі, з боку головних входів. Обабіч зовнішньої колонади поставлено колони, які стоять окремо. Зверху їх розташовані фізкультурні знаки. Ці колони вводять у композицію фасаду спортивного павільйону і бокові сходи насипу.

У першому поверсі фізкультурного павільйону розміщуються в основному роздягальні для фізкультурників, з санітарними вузлами. Тут же розташовується медпункт.

У другому поверсі розміщуються суддівський сектор та індивідуальні кабінети для роздягання, кімнати відпочинку і приміщення адміністрації стадіону.

Клітки сходів, розташовані в про-

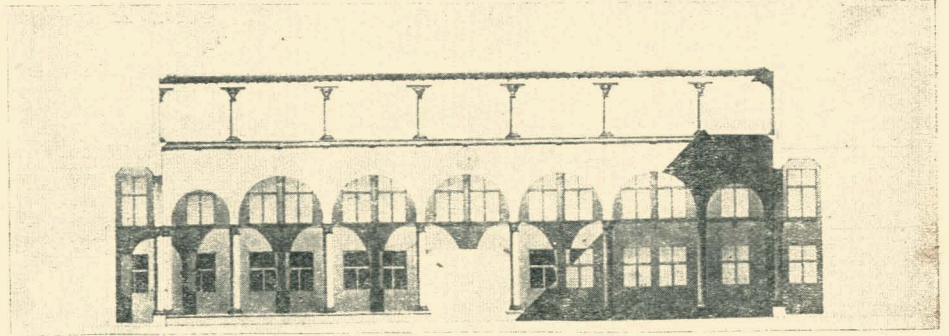

Деталь фасаду внутрішнього дворика фізкультурного павільйону.

тилежному кінці бокових павільйонів, виходять на третій поверх. При сходах на третьому поверсі з боку зовнішньої колонади розміщуються кімнати відпочинку і буфети. На другому поверсі влаштовується плоский дах з тінистими галереями.

Основна ідея, покладена в основу рішення даного проекту, — це надання всьому стадіону паркового характеру, який би органічно зв'язав його з оточуючим парком і одночасно зробив би його невід'ємною частиною навколишніх природних умов. В цьому відношенні вибір порід зелених насаджень і їх розташування мають величезне значення.

Зелене кільце, яке створюється навколо лінії останнього ряду трибун шляхом влаштування кругової алеї, здійснюється висадженням близько 250 штук 30—35-річних лип, розташованих на відстані 5—6 метрів одна від одної. Ця алея листяних дерев з боку трибун створить зелену стіну, на фоні якої надзвичайно мальовничо виділятимуться силуети скульптур і ваз, розставлених обабіч проходів, а також ті малі архітектурні форми, які доповнять архітектуру ядра стадіону і створять архітектурно-композиційний зв'язок між трибунами і зеленими насадженнями.

Особлива увага приділена питанню

Український стадіон ім. С. В. Косіора в Києві. Спортивне поле.

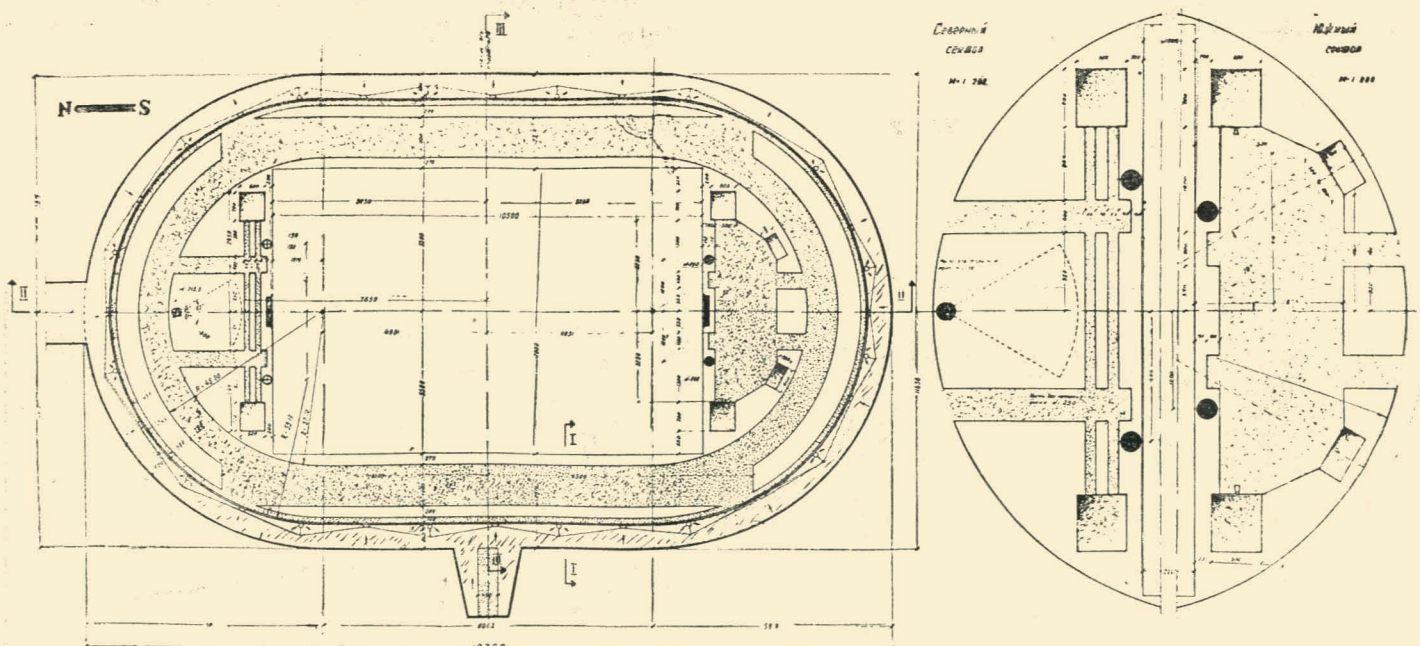

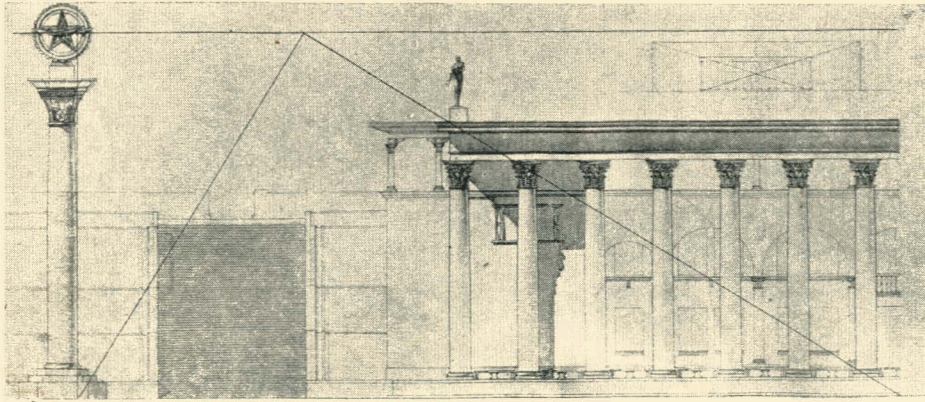

Побудова основних пропорцій головного фасаду спортивного павільйону.

обслуговування відвідувачів. На площадках між верхніми маршами сходів, а також на партері з боку Червоноармійської вул. розташовуються окремі кіоски-буфети для

глядачів. На східному секторі такі кіоски розташовуються в окремих місцях кругової алеї. Крім того, в північно-східному і південно-східному секторах розташовуються буфети-ве-

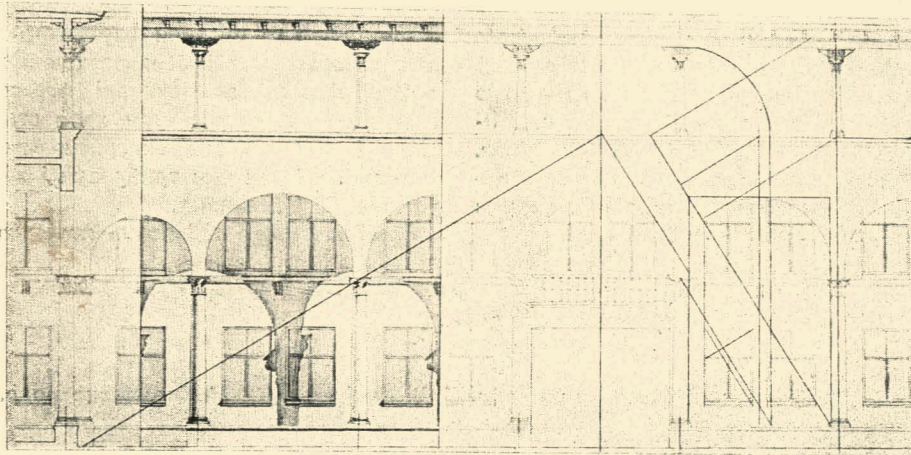

Побудова основних пропорцій внутрішніх фасадів спортивного павільйону.

Український стадіон ім. С. В. Косіора в Києві. Фасад з боку Червоноармійської вулиці.

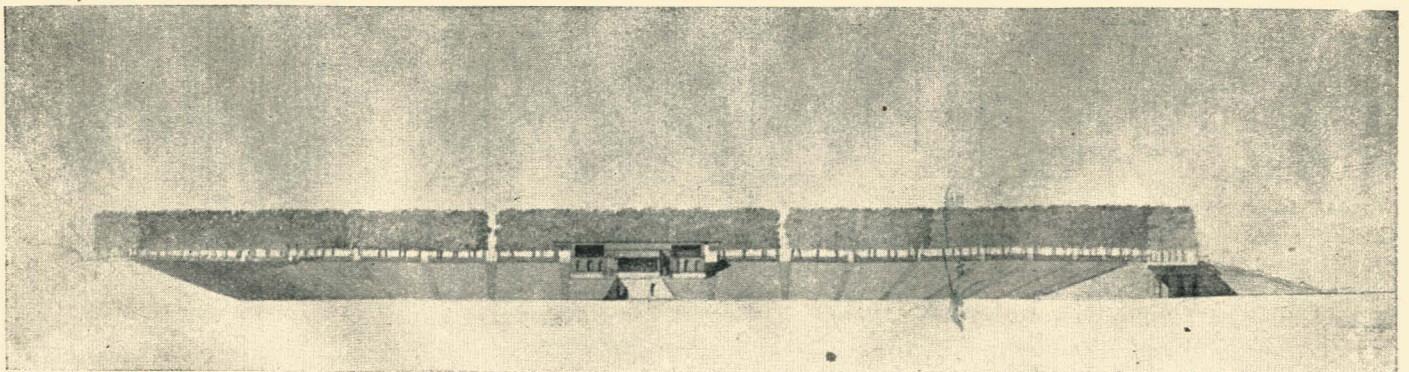

ранди з окремими столиками. Ресторан з залом на 100 чоловік намічено розмістити в другу чергу будівництва на Черепановій горі, звідки відкриваються види на стадіон і місто. Крім того, на реконструйованій Прозорівській вул. розміститься ряд ресторанів і кафе.

У 1937 р. значна частина робіт по спорудженню стадіону ім. С. В. Косіора уже виконана. Вимальовуються земляні контури трибун, контури спортивного поля, закінчено цегляну кладку дворика для під'їзду автомашин, закінчено земляні роботи по продовженню вул. Заливчого і злиттю її з круговою алеєю. Виготовлено близько 4.000 пог. метрів гранітних сідців для зовнішніх сходів. Закінчено в основному тунель, який зв'язує фізкультурний дворик з спортивним полем, виведено підпорні стінки виходу на поле фізкультурників. Забито близько 800 свай Страуса під фізкультурний павільйон, в значній його частині забито ростверк і виведено стіни до перемичок першого поверху. В основному закінчена трансформаторна підстанція.

У 1938 р. провадитимуться інтенсивні роботи по закінченню спортивного ядра стадіону і фізкультурного павільйону з тим, щоб уже наприкінці 1938 року Український стадіон ім. С. В. Косіора був частково введений в експлуатацію.

Новий стадіон буде великим внеском у численну мережу фізкультурних закладів Радянської України, збудованим у нашу величну епоху, внеском, що яскраво свідчить за сталінське піклування про живу людину і її гармонійний, всебічний розвиток.



Картина художника Костецького „Допит ворога“.

ВИСТАВКА „КВІТУЧА СОЦІАЛІСТИЧНА УКРАЇНА“

1 березня ц. р. закривається організована в Києві до XX роковин Жовтневої Соціалістичної Революції виставка малярства, скульптури і графіки «Квітуча соціалістична Україна».

За три-чотири місяці, що пройшли з дня відкриття, виставку відвідало понад 100 тисяч трудящих столиці і навколишніх колгоспів, МТС і радгоспів. У виставці взяли участь біля 300 майстрів образотворчого мистецтва, експоновано було понад 700 творів малярства, скульптури і графіки. Серед цих творів найбільшу увагу відвідувачів привагли до себе картини молодого талановитого художника Костецького («Допит ворога»), художника Александра («Революційний Донбас 1919 року»), заслуженого діяча мистецтв Бурачека, проф. Ф. Кричевського («Веселі доярки»), скульптура бригади Фридмана, Пивоварова і Білостоцького («Ленін і Сталін у Горках») та ін.

Після Києва виставку «Квітуча Соціалістична Україна» буде показано трудящим Харкова, Москви і Тбілісі.

ПРОБЛЕМИ ЖИТЛОВОГО БУДІВНИЦТВА

ВІД СЛІВ — ДО ЖИВОГО, РЕАЛЬНОГО ДІЛА

Безперервно, рік-у-рік зростає житлове будівництво в нашій країні. Тільки за другу п'ятирічку капітало вкладення в цю галузь будівництва становили по Радянській Україні колосальну суму в 1.120 мільйонів карбованців, збільшившись проти першої п'ятирічки майже в 1,5 рази. За останні роки житлове будівництво в наших містах набуло широкого, масового характеру.

Такий розмах житлового будівництва висунув перед нами, радянськими архітекторами, ряд серйозних і відповідальних творчих завдань.

Наше завдання — постачити житлове будівництво високоякісними, докладно проробленими проектами, які дадуть не тільки нові, найбільш доцільні розв'язання плану квартири щодо вигод жильців і економічності всієї споруди, які забезпечують всі «дрібниці» устаткування квартир, але і такі, що передбачають максимальну стандартизацію деталей, механізацію і складання монтажних елементів.

Наше завдання — рішуче покінчити з косністю і штампом, з невикореною ще недооцінкою типів і стандартів у галузі масового будівництва і швидко рушити вперед його індустріалізацію.

Наше завдання — залучити до розв'язання всіх цих відповідальних питань висококваліфіковані архітектурні сили, прикувати до розв'язання цієї проблеми творчу думку всієї нашої архітектурної громадськості.

Нарада в питаннях житла, яка відбулася в грудні 1937 року в Києві, з усією очевидністю довела, що укра-

їнські архітектори ще не перейшли від слів до живого, реального діла.

Хоч часу було досить і минуло вже понад піароку після першого Всесоюзного з'їзду архітекторів, який поставив питання проектування житла в усій його гостроті і принципіальності, наша архітектурна практика на цій ділянці все ще продовжує відставати від запитів соціалістичного будівництва, від вимог життя.

Повідомлення, зроблені на цій нараді делегатами Києва, Харкова, Одеси, Донбаса та інших областей України, показали, що справжнього зрушення у практиці архітектурного проектування і в організації будівництва ще нема. Більше того, до цілковитої реалізації цих вирішальних завдань ми ще не приступили.

Кустарництво у підході до розв'язання цих завдань квітне і досі. Близько 40 проектних організацій в УРСР займаються проектуванням житла, і кожна з них підходить до справи по-своєму, порізнено, не цікавлячись досвідом інших організацій, не координуючи своєї роботи, не розв'язуючи до кінця проекту житла в справжньому розумінні поставлених завдань. У наслідок цього і проектування провадиться однобоко, на інколи абстрактних, відірваних від життя, кабінетних основах.

Виставка буддеталей, організована до наради, показала кращі зразки того, що можуть виробляти, але... не виробляють наші українські будівельні організації. Однак і ці зразки не задовольнили нараду ні своєю непомірно високою вартістю, ні, тим більше, своєю якістю. Виробництво

будівельних деталей, як і раніше, відстає, і ті зрушення, що намічаються у поліпшенні якості їх, відбуваються не на основі механізації процесів виробництва, а за рахунок збільшення ручної праці, що веде до ще більшого подорожчання продукції.

І в цьому винна насамперед архітектурна громадськість. «Архітектурна громадськість повинна буде допомогти партії та урядові сформулювати завдання для нашої промисловості, допомогти у відборі зразків, які можна рушити в масове виробництво», — говорив тов. В. Я. Чубар на першому Всесоюзному з'їзді радянських архітекторів.

Публіковані нами нижче у статті проф. М. Шехоніна зразки рішення квартир, а також типи житла на 1938 рік, розроблені Укрцивільпроектотом (типи ці будуть опубліковані в № 2 нашого журналу), — показують перший крок на шляху до раціоналізації житлового будівництва, крок, який, проте, ще далеко не розв'язує всіх проблем, поставлених перед архітекторами в справжньому розумінні завдання проектування нового житла — високоякісного, зручного і економічного.

Українська організація архітекторів — одна з найбільших в СРСР; відповідальність її в розв'язанні завдань, поставлених перед архітекторами, велика. І вона повинна в найкоротший строк створити справді зразкові проекти житла, вона повинна на цій важливішій ділянці роботи — на ділянці раціоналізації масового житлового будівництва — виправдати те довір'я, яке незмінно виявляє архітекторам партія Леніна — Сталіна і радянський уряд.

П Л А Н У В А Н Н Я К В А Р Т И Р И

Проф. М. ШЕХОНІН

Тов. В. Я. Чубар на першому Все-союзному з'їзді радянських архітекторів сказав:

«На фоні нашого швидкого зростання, поряд з більшовицькими темпами розв'язання основних господарських завдань, створення нових промислових центрів, нових промислових підприємств,— у нас все ще уживається відставання проектної справи, архітектури і будівельної техніки».

Ще в грудні 1935 р. нарада в питанні будівництва при ЦК ВКП(б), а слідом за цим і постановою РНК СРСР і ЦК ВКП(б) від 11 лютого 1936 р. про поліпшення і здешевлення будівництва відмітили, що «основою впорядкування будівельної справи і здешевлення будівництва є перехід від кустарщини і партизанщини в будівельній справі на шлях великої будівельної індустрії». Ось ця кустарщина і партизанщина повинні бути, нарешті, викоренені. Радянські архітектори повинні зрозуміти, що треба, нарешті, знайти найкращі з усіх поглядів рішення плану квартири, щоб цим ще більше підняти справу індустріалізації житлового будівництва, а отже і здешевлення та прискорення його.

До наради при українській спілці радянських архітекторів, яка відбулася 8—10 грудня 1937 р., вдалося уже підвести деякі підсумки роботи архітектурної думки по житлу у нас, на Україні. З обміну думками і досвідом на нараді видно було, що архітектори всіх областей України значно поглибили свою роботу по проектуванню міського житла і що планові рішення, наближаючись до більш досконаліших, дедалі більше уніфікуються, сходячись до кількох типів.

При цьому, однак, виявилось, що у нас все ж ще нема загальноприйнятих принципів у деяких питаннях плану квартири і що в роботі по створенню раціонального плану квартирного осередку в нас ще недостатньо здійснюється сталінський лозунг піклування про живу людину.

Архит. Є. Яхненко. Проект типових квартир у 3,5 і 4,5 кімнати: 1) 3,5-кімн. квартира — жила площа = 65 м², $k_1 = 70,0$, 2) 4,5-кімн. — жила площа = 88 м², $k_1 = 0,75$; об'ємний коефіцієнт для всієї секції $k_2 = 7,3$.

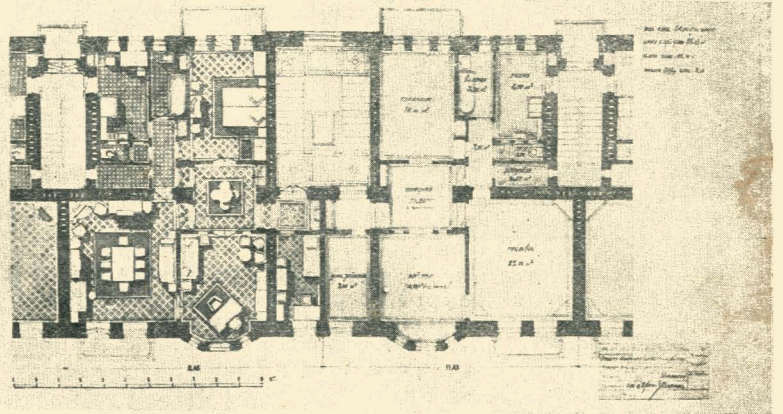

Архит. Є. Яхненко (Київ). Жилий будинок київської міськради по вул. Кравченка № 6—8 і Глибочицькій № 5—7. Проект 3,5-кімнатної квартири в 64 м², $k_1 = 0,70$, $k_2 = 7,61$.

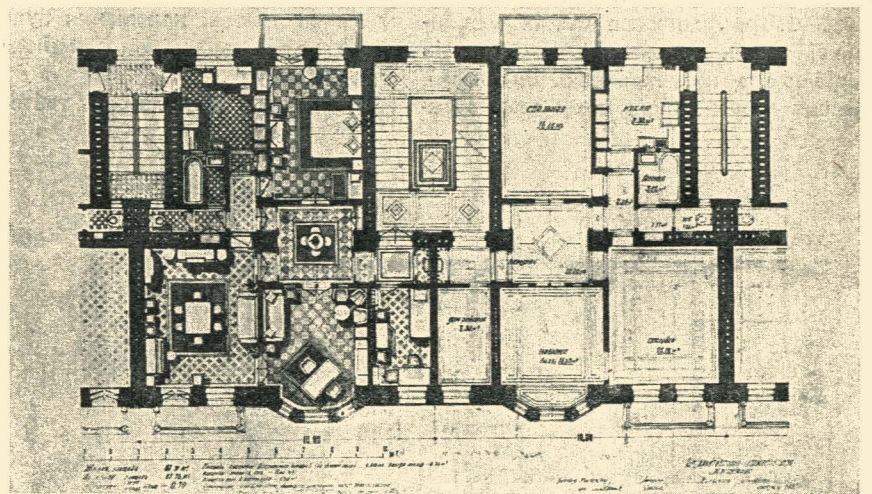

Архит. Є. Яхненко (Київ). Жилий будинок київської міськради на 100 квартир по вул. Кравченка № 6—8 і Глибочицькій № 5—7. Квартири в 3 1/2 кімнати. Жила площа — 61 м², $k_1 = 0,70$, $k_2 = 7,6$.

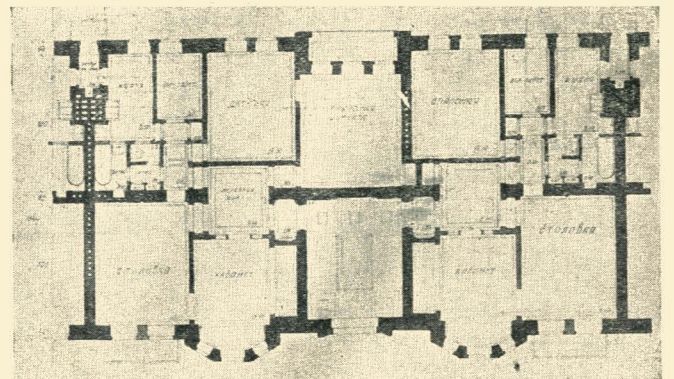

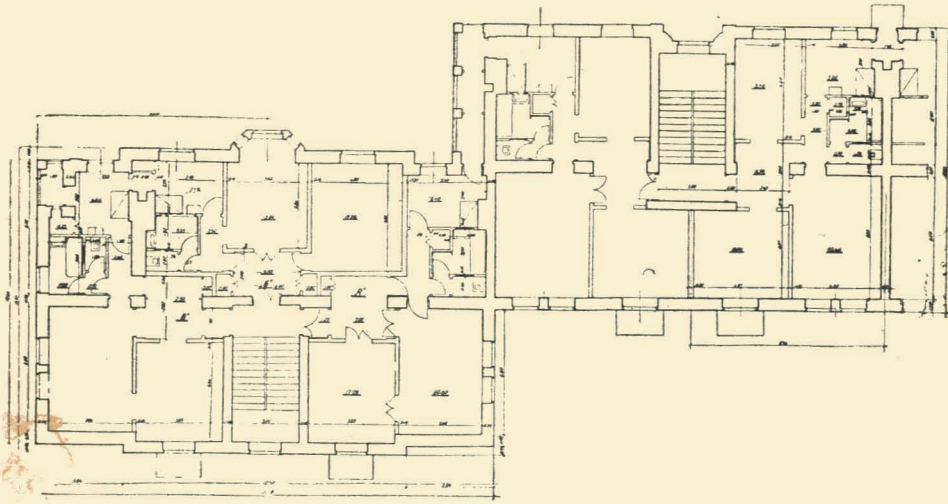

Архіт. І. Михайловський і А. Чечик (Київ). Жилий будинок регенератно-гумового заводу в Києві. Проект дво- і трикімнатних квартир. Жила площа 2-кімн. квартири — 37,69 м², $\kappa_1 = 0,61$; жила площа 3-кімн. квартири — 52,98 м², $\kappa_1 = 0,70$, $\kappa_2 = 7,4$.

ма кімнат і їх взаємний зв'язок. Це основна вимога споживача.

Найкращою формою всіх приміщень квартири (включно до передньої, кухні, ванної, кладової) треба вважати прямокутник, який наближається до квадрата, де при однаковій площі периметр стін стає меншим (економічніший) і збільшується просторість приміщення; враховуючи, що зменшувати значно периметр стін не вигідно для розміщення меблі, приходимо до найбільш вигідної пропорції боків прямокутника кімнати: 2 : 3, 3 : 5, 3 : 4. Таким чином, виходячи з стандарту дерев'яних балок довжиною в 6 метрів і, отже, при глибині кімнат у 5,50 метра, ширина їх буде 3,65 метра, 3,30 або 4,10 метра. Глибина житлових кімнат, виходячи з висоти їх у 3,20 метра і, отже, з відстані від підлоги до верху вікна: $0,85 + 2,00 = 2,85$ метра, — буде: $2,85 \times 2 = 5,70$ метра, тобто найбільша, добре інсолювана. Тим то глибина кімнат у 6,0 метра при припустимій висоті в 3,20 метра інсолюється гірше і тому небажана.

Попутно треба зауважити, що зовнішні стіни в дві цеглини добре «дишуть» і тому при незначній глибині кімнат двобічної орієнтації (особливо північ—південь) в квартирі спостерігаються неприємні, холодні потоки повітря, найбільш відчутні коло підлоги. Тим то вони створюють нездорові «наскрізні провітрювання», незалежні від волі тих, що живуть у кімнаті.

Сума прямокутників добрих пропорцій у плані дає вигідну і економну пропорцію всього прямокутника квартири і, отже, блоку їх коло одних або двох сходів. У цьому випадку ми легше можемо підійти до єдиного модуля, який дає змогу стандартизації елементів і, отже, індустріалізації будівництва.

Найкращим плануванням треба вважати таке, яке дає зручний зв'язок між жилими кімнатами, вхід до їдальні і кабінету з передньої, яка водночас не є прохідною з кімнат у кухню, ванну і вбиральню (для цього повинен бути службовий прохід, який відіграє також роль шлюза). У дво- і трикімнатних квартирах їдальня часто служить єдиною жилою «сімейною», робочою, приймальною кімнатою.

Зібравши ряд проектів квартир різних проектних організацій Києва за 1936—37 рр., житлова секція української спілки радянських архітекторів відібрала з них найкращі, більша чи менша доробка яких може дати ста-

точні, добрі типи квартир (див. рис. в тексті).

Які ж основні положення були прийняті для порівняння і оцінки цих проектів?

Поперше,— планування, тобто фор-

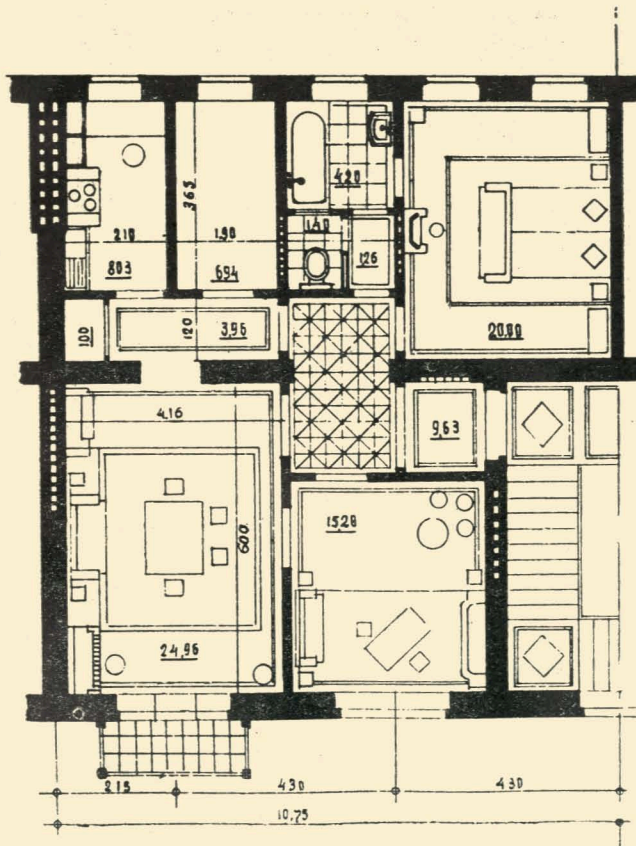

Архіт. Стеценко (Київ). Проект 3,5-кімнатної квартири. Жила площа — 67 кв. м., $\kappa_1 = 0,69$.

Через це її треба робити розміром у 20—24 кв. м., тобто кімнатою, більшою від інших по площі.

Однак, найкращим плануванням не можна не вважати і таке, в якому призначення кімнат пожилець може змінити за своїми потребами. Універсализм хоч і не завжди добрий, але з досвіду проектування житла ми бачимо, що він інколи важливий і бажаний. У 4-кімнатних квартирах треба мати дитячу і спальну суміжними. Прохідні кімнати небажані (з погляду можливості міняти їх призначення).

Перевагою планування також є освітлення ванної прямим світлом (першим), як кімнати, що культивувє здоров'я. Денне світло і повітря, яке пропускається влітку через відкрите вікно, правильно поставлене опалення, чистота обробки стін,— ось умови для ванної кімнати. Вбиральня—з другим світлом (найкраще через ванну), але при обов'язковій умові доброї вентиляції (найбільш надійна, проста і дешева вентиляція—це витяжний канал, суміжний з димоходом кухні). Прибійники першого (прямого) світла у вбиральні забувають, що вікно в ній корисно тільки з метою оздоровлення приміщення, але шкідливе з погляду вентиляції: відкривання вікна або навіть кватирки може повести до того, що повітря вбиральні виявиться в сусідніх приміщеннях або навіть у кімнатах.

Звертаючись до питання про орієнтацію квартири, необхідно відмітити, що двобічна або кутова орієнтація жилих кімнат у квартирі потрібна для того, щоб мати сонце в квартирі, але іноді небезпечна через своєрідні «наскрізні провітрювання», про які говорилося вище.

До планувальних вимог також стоєть нормальна жила кімната (не менше 6 кв. метрів) для хатньої робітниці з дверми не з кухні, і з звичайним вікном. Так званий «альков» або «ніша» в кухні для робітниці—неприпустимий пережиток минулого. Якщо робітниця з якихось причин в сім'ї нема, то все ж її житлову кімнату можна використати.

Деякі слова про квартирний інтер'єр. Треба сказати прямо, що архітектори досі мало звертають уваги на внутрішню архітектуру житла і інтер'єр розуміють дуже

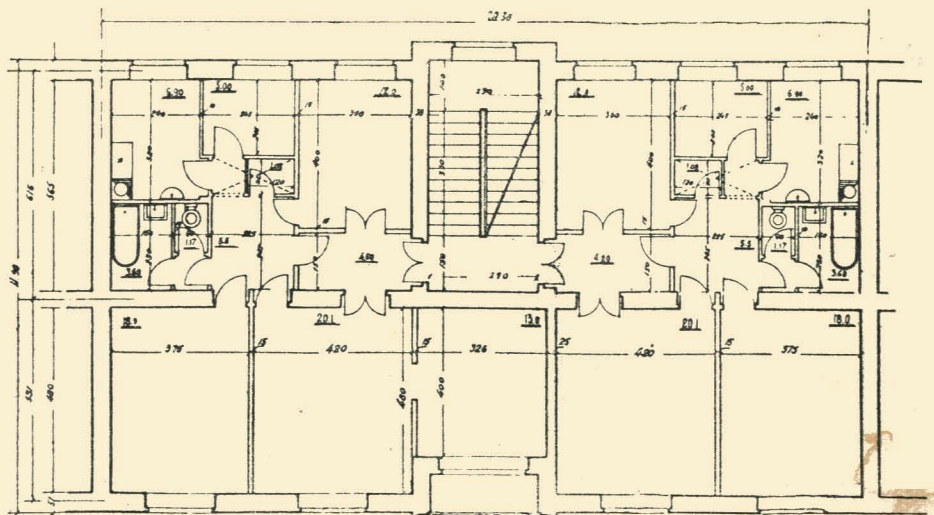

Архіт. Л. Киселевич і І. Хоменко (під керівн. архіт. М. Холостенка—Київ). Проект 3,5 і 4,5 кімнатної квартири. Жила площа 4,5-кімн. квартири—68 м², $k_1 = 0,74$. Жила площа 3,5-кімн. квартири 55 м², $k_1 = 0,70$.

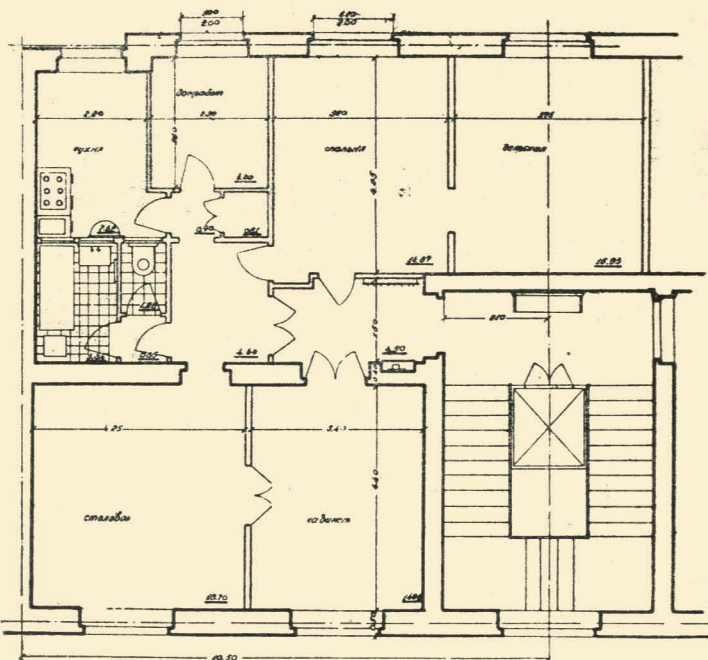

Архіт. М. Холостенка (Київ). Проект 4,5 і 3,5-кімнатної квартири. Пересічний $k_1 = 0,74$, перес. $k_2 = 7,8$.

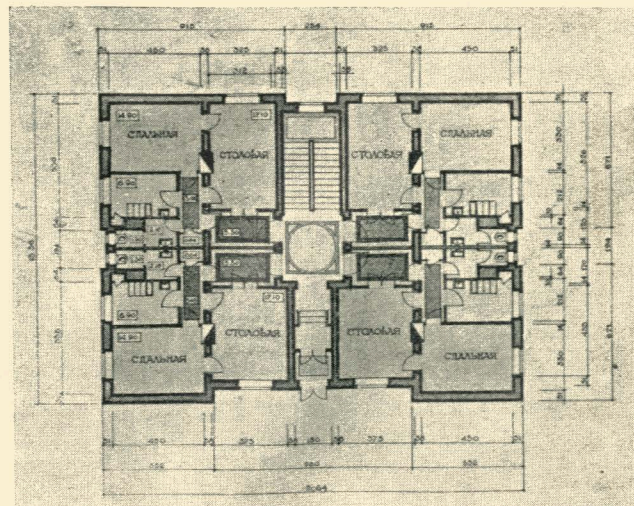

Архіт. Заславський (Київ). Двокімнатна квартира в двоповерховому 8-квартирному будинку для села (без каналізації). Жила площа—32 м², $k_1 = 0,62$, $k_2 = 8,8$.

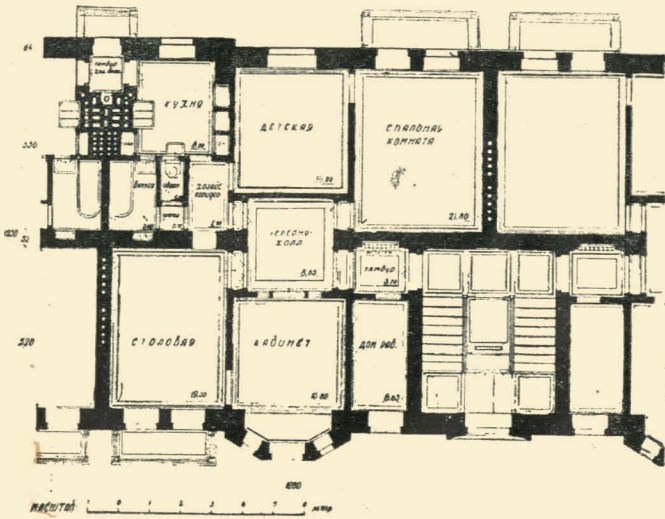

Архіт. Є. Яхненко. Проект 4,5-кімнатної квартири. Жила площа 78,55 м², $k_1 = 0,74$, $k_2 = 7,5$.

неповно, а саме — вважають, що все зводиться до карнизів і ліпки на стелях. Розмір і розташування вікон і дверей, шаф, загальний план квартири, який дає певні архітектурні можливості, і окремі елементи приміщень, що створюють комфорт і затишок,—випадають майже завжди з сфери уваги архітектора. Можна сміливо сказати, що в проектуванні будинку на екстер'єр (фасади) витрачаються всі сили архітектора після рішення плану в цілому і часто інтер'єр іде цілком в жертву екстер'єру. Тим часом пожителі найбільше скаржаться на дефекти плану, на дефекти інтер'єру в його повному розумінні, на відсутність піклування про «дрібниці», які становлять немалу частку цілого. Такі приміщення, як кухня, ванна, передня, проходи та ін., взагалі не «удостоєні честі» мати свій інтер'єр. Іноді заради одного стандарту вікон в кухні площею в 7—8 кв. метрів ставляться такі ж вікна, як і в ідальні площею в 18—24 кв. метри. Шафи в кімнатах розташовуються часто так, що вони заважають розстановці меблі. Виконання ж їх в натурі зовсім не прикрашує інтер'єра.

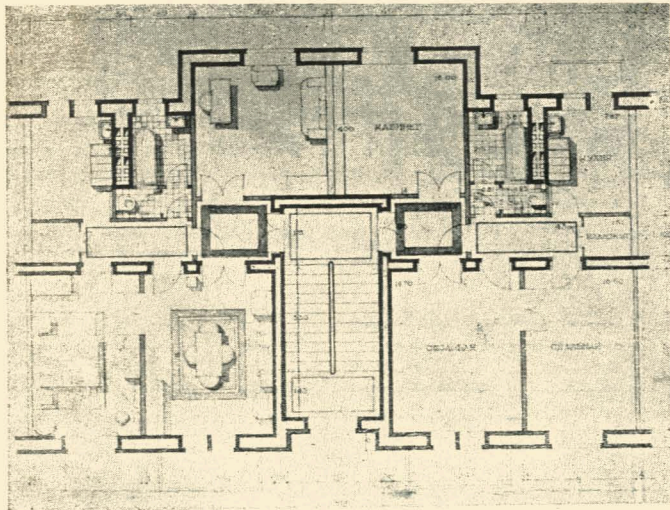

Архіт. Г. Шлаканив і О. Мельнікова (Київ). Проект трикімнатної квартири типу 1938 р. Жила площа — 52 кв. м., $k_1 = 0,68$, $k_2 = 7,5$.

Рішення санвузла в квартирі повинно, крім побутових вигод, переслідувати також цілі найбільш економічної і простої проводки водопровідної і каналізаційної сіток, а також проводки гарячого водопостачання, якщо воно є (від плити).

Поряд з усім цим необхідно поставити також кілька важливих питань, які досі розв'язуються надто неясно або з розходженнями.

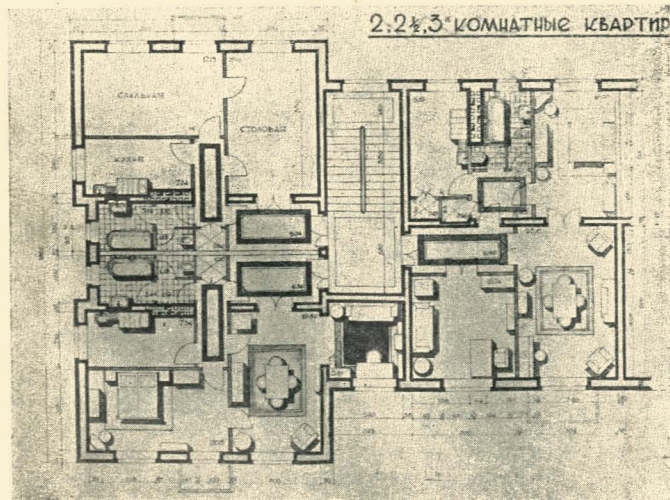

Архіт. Ручко. Проект 2, 2,5 і 3-кімнатних квартир. Жила площа 2-кім. квартири — 36,8 м², $k_1 = 0,60$; жила площа 2,5-кімн. квартири — 45,95 м², $k_1 = 0,64$; жила площа 3-кім. квартири — 55,75 м², $k_1 = 0,68$; об'ємний коефіцієнт $k_2 = 7,6$.

У 6-поверхових будинках у Києві допускаються одні сходи на блок при умові можливого переходу з першої-ліпшої квартири на другі сходи суміжного блоку. Це призводить, як відомо, до появи дверей між квартирами або загальних балконів, що зв'язують квартири між собою. Як в побутовому, так і в санітарно-гігієнічному розумінні, та й на випадок пожежі, — таке компромісне рішення не є позитивним, бо воно погіршує умови житла. Треба остаточно перейти на двосходи в 6-поверхових (і вище) будинках, а в 5-поверхових не робити ніяких «сумнівних» пере-

ходів, обмежуючись одними сходами на блок.

Треба також регламентувати обов'язкове влаштування в шести (і більше) поверхових будинках сміттєспусків і дровопідійомників. У містах, де нема ще газу, дровопідійомники є необхідними. Розробка конструкцій найбільш простих і раціональних для цього установок стоїть на порядку сьгоднішнього дня.

Нарешті, останнє питання, — також термінове і чергове. Це — про мало-метражні квартири в 1,5—2—2,5 кімнати по 4—6 на одні сходи (для будинків не вище 5 поверхів). Такого блоку квартир ми ще не маємо в розробленому рішенні. Цим питанням повинна зайнятися житлова секція спілки радянських архітекторів. Поки ще поодинокі, правда, ініціатори рішення такого типу блоку вже є (арх. Довгалюк, Київ).

Наведені в тексті проекти, відібрані житловою секцією спілки радянських архітекторів, найбільше відповідають тим установкам, які були перелічені вище. Проекти ці дають рішення з одними і двома сходами для різної висотності будинків. Сходи робляться в різних варіантах: на вулицю і на подвір'я, при чому самий тип сходів також різний: дво- і тримаршеві. Число кімнат у квартирах дано від 2 до 4 з половиною (2, 2,5, 3, 3,5, 4, 4,5-кімнатні квартири). Три двікімнатних квартири з одними сходами подані типом арх. Михайлоєвського !. Я. (Київ).

Економічні показники для всіх проєктів загалом слід визнати невисокими, але в деяких випадках є можливість їх зниження. Обсяговий коефіцієнт вираховується до одного поверху конструктивної висоти $3,20 + 0,40 = 3,60$ метра.

Треба сподіватися, що житлова секція спілки радянських архітекторів України не зупиниться на пройденому етапі своєї роботи й займеться стандартизацією відібраних типів, приведенням їх до форми і розмірів, які дають змогу індустріалізувати будівництво жилих будинків з добрим планом квартир.

Розгортання житлового будівництва в третій п'ятиріччі настійно від нас цього вимагає.

Арх. А. Фельдбейн (Київ). Проект квартири в 2,5 і 3,5 кімнати. Жила площа 2,5-кімн. квартири — 43 м², $k_1 = 0,61$; жила площа 3,5-кімн. квартири — 58,2 м², $k_1 = 0,69$.

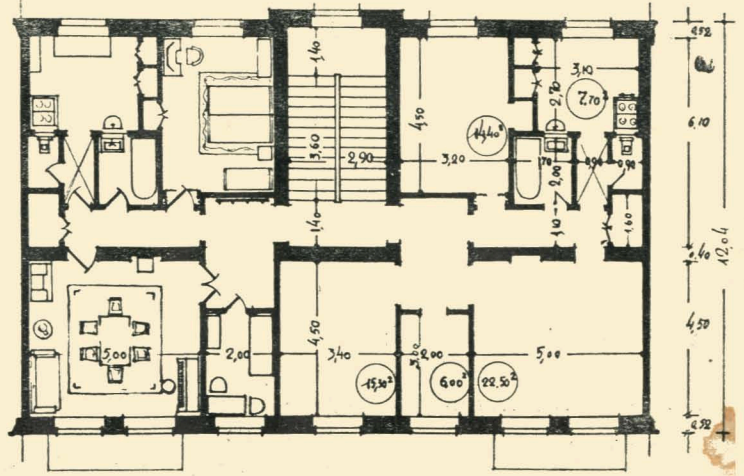

Архит. Г. Шлаканьов (Київ). Проект двокімнатної квартири. Жила площа — 36 м², $k_1 = 0,61$, $k_2 = 8,1$.

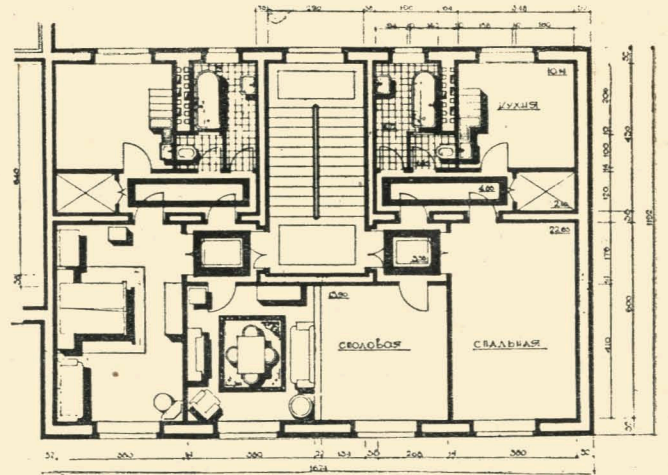

Архит. О. Ставрак (Київ). Проект 3,5-кімнатної квартири. Жила площа — 55 м², $k_1 = 69,5$, $k_2 = 7,7$.

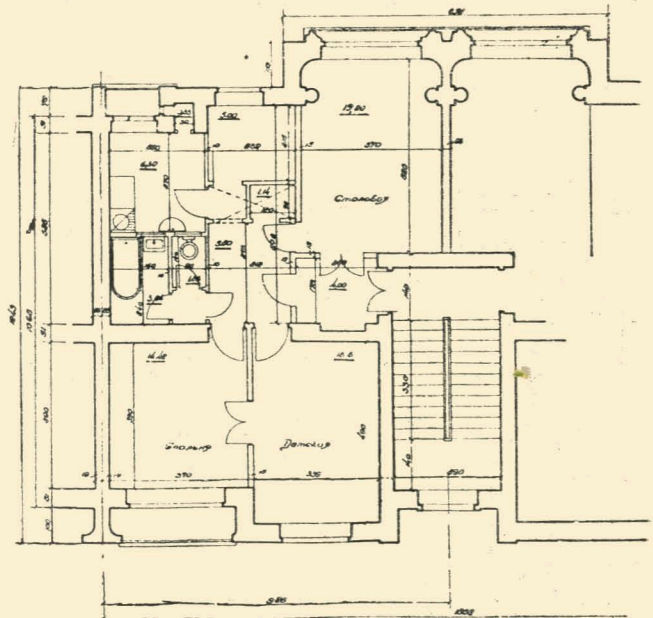

ПРО МАЛІ КОНСТРУКЦІЇ ЖИЛОГО БУДИНКУ

Проф. М. ДАМИЛОВСЬКИЙ

У питанні якості житлового будівництва серйозне значення має увага до малих, іноді навіть дрібних конструкцій будинку. Ці конструктивні деталі часто випадають з поля зору архітекторів і будівельників, часто

вирішуються і в натурі виконуються не зовсім вдало. Добре відомо, що слабким місцем на першій-ліпшій нашій будові є міжвіконні простінки. В силу необхідності дати велику пройму, щоб якнайбільше освітлити

житло, міжвіконні простінки мають іноді дуже незначні розміри. Бувають випадки, коли ще в процесі самого будівництва будинок доводиться лікувати, переробляти в деяких частинах, через те що стовпчики виявилися надто слабкими і не тому, що неправильно запроєктовані, а тому, що погано побудовані. Недостатньо добре виведені простінки можуть негативно вплинути на долю самого будинку, бо несуть на собі іноді велике навантаження.

Щоб уникнути таких випадків, ми пропонуємо для простінків застосовувати окремі елементи — блоки з цегляного бетону. Розмір блоків — від 25 см до 90 см у тілі простінка. Блоки з цегляного бетону вимагають влаштування необхідного шару теплоізоляції, щоб зберегти потрібний коефіцієнт теплопровідності при застосуванні бетону з цегляною щаблю вагою понад 1 600 кгр в куб. мтр.

З таких стандартних блоків можна швидко виводити надійні міжвіконні простінки (рис. 1-а, 1-б).

З таким же ефектом можуть бути застосовані цегляні блоки і для влаштування в стіні димових вентиляційних каналів (рис. 2). Кладка димових і вентиляційних каналів провадиться на наших будовах не подобно. Часто руку не можна вставити в отвір каналу в наслідок нерівності кладки і витисненого з швів розчину.

Якщо врахувати ту обставину, що наявність каналів послаблює стіну, яка є майже завжди і несучою конструкцією будинку, то стає цілком зрозумілим прагнення зробити блоки



Рис. 1-а.



Рис. 1-б.

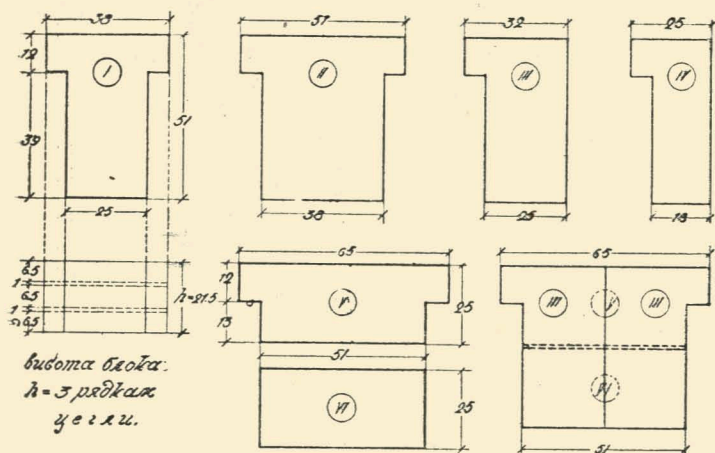

Рис. 2.

з цегляного бетону. Вони дають і правильну, гладку форму димових каналів, і достатню міцність та щільність стіни у місцях проходження цих каналів.

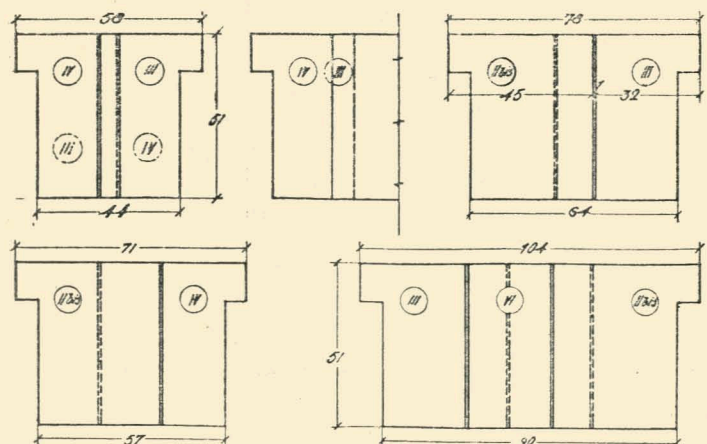
Для віконних проїм ми рекомендуємо блочні перемички. Залізобетонні балочки для перемичок виготовляються на цегляному щєбні, завтовшки в півцеглини (12 см.). Таким чином, для створення перемичок у стінах завтовшки в дві цеглини ставимо чотири таких блоки і для стіни в дві з половиною цеглини — п'ять блоків. У проміжках між цими блоками треба прокладати прошарки толю для зменшення теплопроводності стіни в цьому місці (рис. 3).

Необхідно проробити також питання про стандартні блоки для зовнішніх підвіконників. Блоки ці повинні бути такої форми, щоб підвіконники утворювали потрібний відлив і водночас уклалися під раму віконного проєвіту (рис. 4).

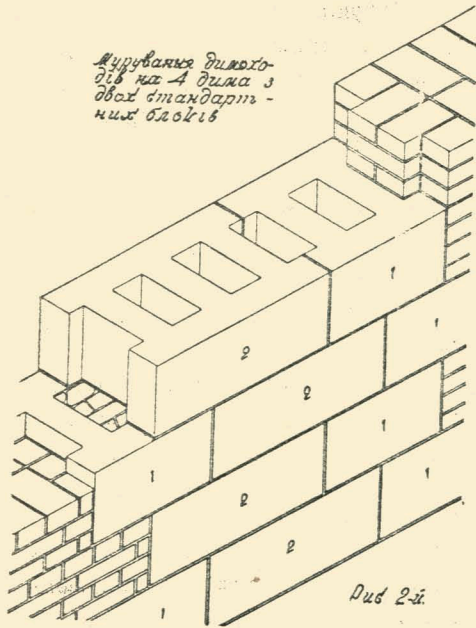
Розглядаючи питання про стіну в цілому, ми рекомендуємо повернутися до старого прийому, який за останній час, на жаль, занедбаний зов-

сім, — до способу подачі зовнішнього повітря у приміщення не тільки квартирами, але й спеціально зробленими в зовнішніх стінах каналами, які слід починати на рівні підвіконників у зовнішніх стінах і вводити в середину на рівні перемички віконного проєвіту, опрацьовуючи такий канал зокола решіткою, а зсередини — подвійними морозостійкими дверчатками з пружинкою.

При такому постачанні свіжого повітря утворюється певний тиск в приміщеннях, завдяки якому звичайні витяжні канали внутрішніх стін починають більш енергійно діяти, а холодне повітря, відкинуте дверчатками на стелю, поволі знижається, не турбуючи пожилців (рис. 5).

Від стін і простінків перейдемо до міжповерхових перекриттів. Якщо звичайні дерев'яні міжповерхові перекриття поки важко піддаються блокуванню через великі труднощі додержувати стандартні віддалі між дерев'яними балками, то утворення блоків для вогнетривкого перекриття, як відомо, повністю освоєно; проте ми все ж досі застосовуємо кустарні способи будови вогнетривких перекриттів, перевитрачаючи і цемент, і залізо.

Необхідно домагатися побудови заводу для виготовлення елементів з залізобетону для міжповерхових перекриттів, які дають конструкцію цілком безпечну у септичному і пожежному відношенні і вимагають мало цементу та заліза. Я маю на увазі трубчаті центрофуговані деталі, які можна викладати у вигляді труб, або елементів, що розкладаються на дві частини — дві напітруби. Таке покриття легко допускає укладку того чи іншого утеплювача і звукоізоляцію та підшивку стелі по сітці Робітца (рис. 6).

Слід також звернути увагу на конструкцію матеріалу для перегородок між квартирами. Ми будемо звичайні обшивні з двох боків перегородки. Це цілком неприпустимо не тільки з точки зору санітарної, але й з точки зору пожежної безпеки. Ми пропону-



Рис. 3 і 4.

Рис. 5.



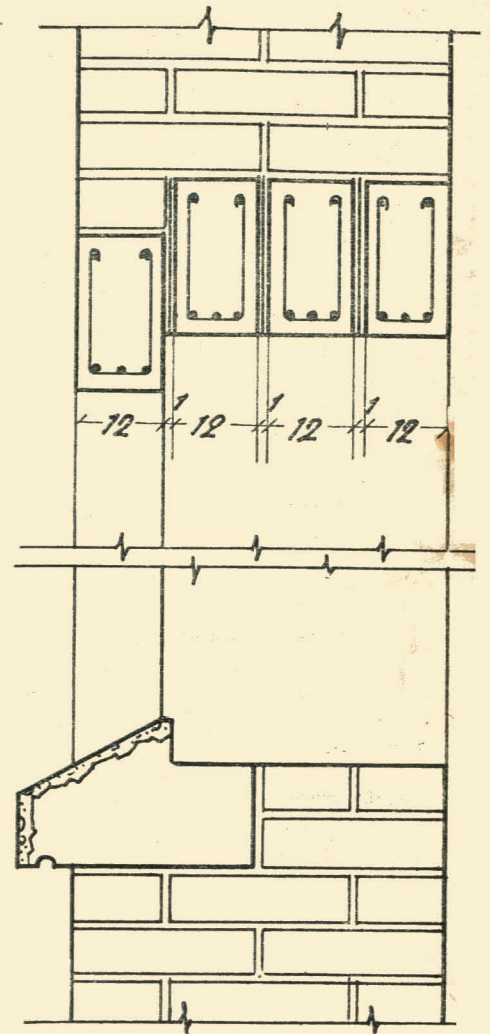
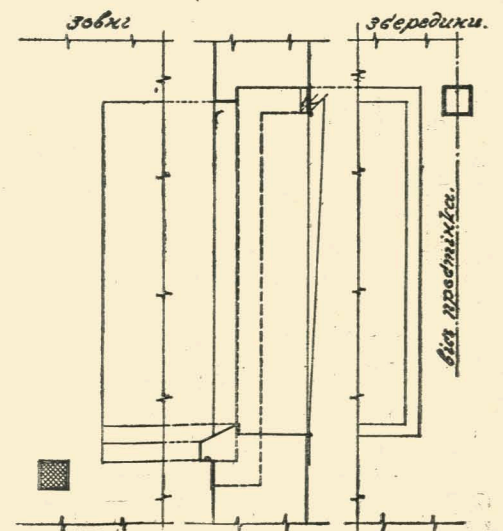

Рис. 6 і 7.

ємо будувати перегородки з вогнетривкого матеріалу, застосовуючи легкі конструкції, зокрема «прюсс» в чверть цеглини, встановлений в два шари, з проміжком. Це дає легку, незвукопровідну, вогнетривку і міцну перегородку (рис. 7). В приміщеннях слід застосувати щитові перегородки, заготовлені разом з дранню, що прискорить процес установки перегородок і підвищить їх якість.

Погано в житловому будівництві з столяркою. Треба уважно переглянути і уточнити ряд робочих рисунків по столярці. Столярка весь час розробляється, поліпшується і все таки у нас виходять нові й нові довідники та альбоми, які рясніють помилками і поганими конструкціями. Ось недавно вийшов з друку новий альбом стандартних вікон і дверей та інших деталей «Типовые конструктивные детали непромышленного строительства» М. А. Басова і В. М. Лісіцина. Там вміщені цілком незадовільні конструкції, які вже були одного разу поправлені. І тепер вони знову подаються з помилками (рис. 8, 9, 10, 11).

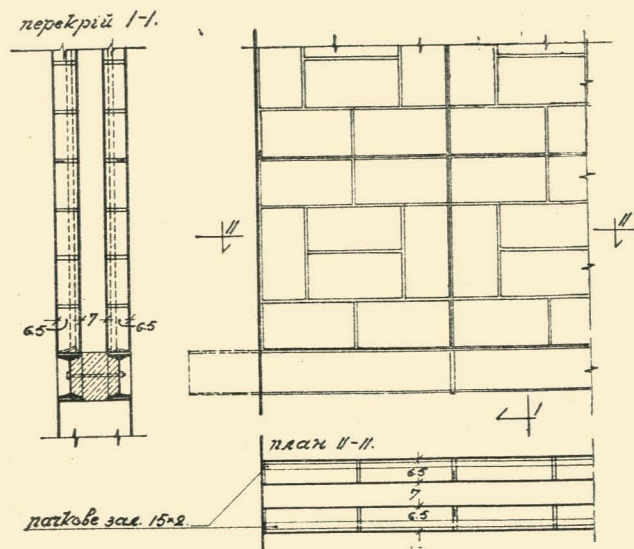

Рис. 8 і 9.



Рис. 10 і 11.

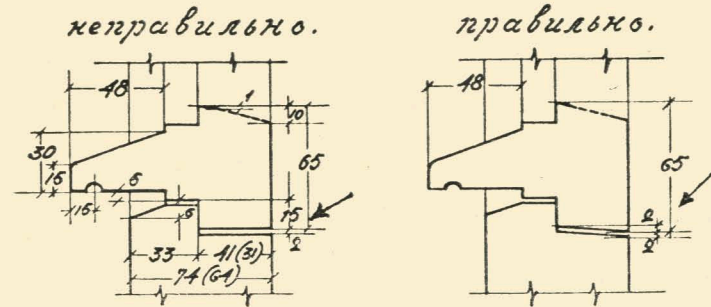

Рис. 12.

нішньому боці перепльоту. Так поставлений наплав стає для віконних рам захистом від впливу дощу (рис. 12).

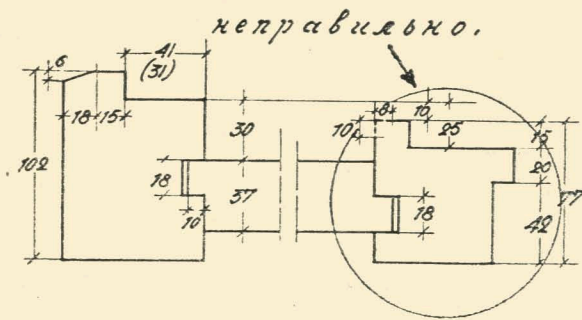
Деякі з рекомендованих нами заходів викличуть, можливо, значні заперечення серед архітекторів. Наприклад, фальці на замазку для обох перепльотів ми пропонуємо обертати в середину віконного простору, тобто кальовка внутрішніх вікон обертається в кімнату, а кальовка зовнішніх вікон обертається назовні. Цим досягається чітка з архітектурного погляду обробка віконних прояснів. З погляду конструктивного замаска при такому прийомі цілком захищена від вивітрювання і випадання. В Києві є зразки застосування такого способу, які мають 25-річну давність і дали цілком задовільні наслідки.

Питання про шпінгалети для віконних і балконних дверей. Треба цілком відкинути всі конструкції шпінгалетів, у яких стрижень рухається по вертикальних напрямках. Ці шпінгалети працюють тільки перший час, потім починає набрякати перепльот, штанга шпінгалета не попадає в гніздо, виникає позадвжній згин і шпінгалет від цього псується. Слід зупинитися на притяжних поворотних шпінгалетах, які виправдали себе. Треба прийняти саме цей шпінгалет, а не якийсь інший (рис. 13).

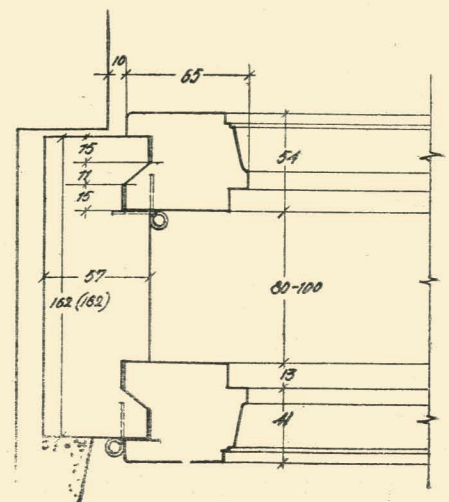
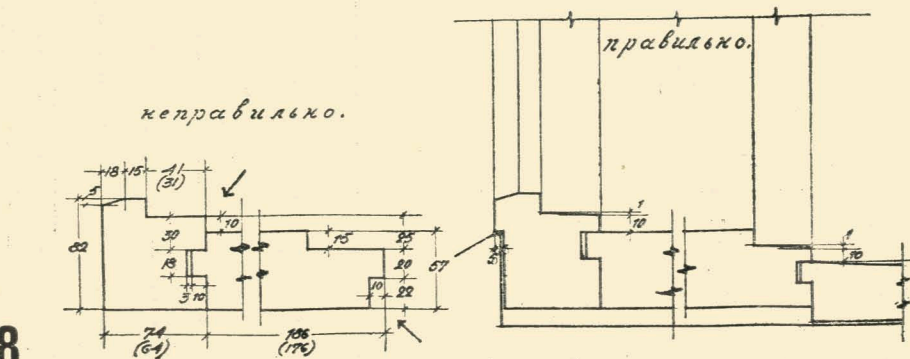
У стандартах є типи балконів, у яких балконна площа приблизно на цілу ступню робиться нижче рівня підлоги приміщення. Це, звичайно, цілком небажана річ. Слід враховувати, що балконні двері при рекомендованому відкриванні обох полотен всередину матимуть достатньо високий поріг і підхідний плінтус.

Фільонки в нижній частині балкона слід застосовувати наплавні, при чому навіть у деяких більш суворих умовах—подвійні фільонки з утепленням всередині. На це слід звернути увагу тому, що балконні двері не завжди замазуються на зиму, а якщо їх не забезпечити добрими фільонками—буде холодно.

Кілька слів про відстань між зов-



Рис. 13.

нішнім та внутрішнім перепльотами вікон та балконних дверей.

Спад теплопроводності повітряного прошарку залежно від збільшення товщини його закінчується вже після 5—6-го сантиметра. При дальшому збільшенні товщини повітряного прошарку теплопроводність залишається постійною, але збільшується конвекція. Тим то збільшувати відстань між перепльотами до 8—10 см. не слід.

Віконні перепльоти слід при виготовленні робочих рисунків проробляти комплектами по відношенню до всього даного будинку, при чому ці комплекти повинні бути пов'язані з балконними дверима. Кальовки повинні бути однакові. Те саме стосується і дверних полотен, які повинні бути заготовлені комплектами, як саме дверне полотно, так і наличники та тумби до наличників.

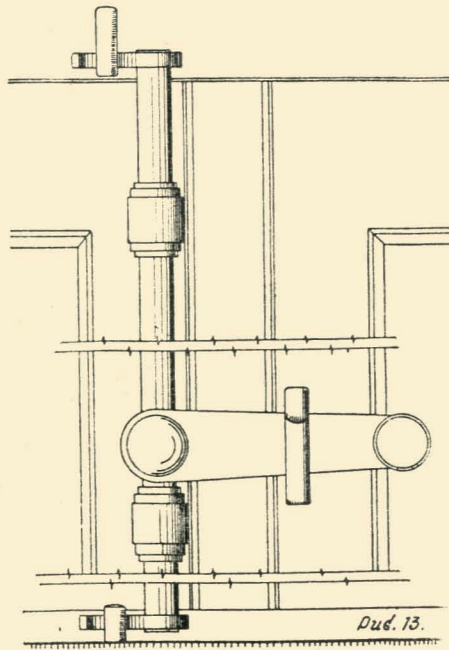
Стандартний ухил маршу сходів повинен бути прийнятий 1:2 при стандартних розмірах в 15 і 30 см. Висота поверхів від чистої стелі до чистої підлоги повинна бути кратною висоті підсходів, тобто 15 см.

Слід знову поступово переходити до висячих сходів. У Києві можна налічити велику кількість висячих сходів: по вул. К. Маркса є ряд гранітних сходів з виносом у 2,13 метра, Радіотеатр має мармурові висячі сходи з виносом близько 2 м. Усі ці та інші подібного ж типу сходи в Києві на практиці себе цілком виправдали.

Товщина стін сходів повинна бути прийнята не в півтори цеглини, а мінімум у дві цеглини, при чому повинні бути відсунуті канали, якщо вони трапляються в стіні, на 1 цеглину від поверхні стіни сходів.

Самі сходи, профіль сходиців, виготовлених як з натурального, так і з штучного каменю, повинні мати спокійний і плавкий винос валика: зовсім не потрібно складних рисунків на зразок напіввалів, полочки та ін. Цього звичайно ніхто не бачить і не помічає, а роботу це значно ускладнює.

При виготовленні сходиців з штучного каменю бажано, а при виготовленні з бетону навіть необхідно шліфувати сходиці і знизу, щоб потім не кривити марші штукатуркою.

І, нарешті, кілька слів про необхідний асортимент, якого треба добиватися для житлобудівництва. Це асортимент різних дрібниць для устаткування як санвузлів, так кухні і ін. Особливо великого значення набуває така деталь для кухні, як кахлі. Кахлі для личкування плити досі не мають кутів, краї плити робляться залізни з стійками, які спотворюють плиту, в той час, як вона при наявності двограних кутів дає б красиву, легко обмизану форму, приступну для підтримання чистоти. Зовсім небажані кахлі у вигляді «рустіка», рустік, та ще не полив'яний, цілком неприпустимий, він не піддається повній чистці. Кахлі повинні бути рівні. Бажано мати кути в кахлях не тільки двогранні, але й тригранні, тому що це дає змогу ставити плиту на зручний втоплений цоколь.

НАВЕСТИ БІЛЬШОВИЦЬКИЙ ПОРЯДОК У ПРОЕКТУВАННІ ЖИТЛА

Архит. І. МИХАЙЛОВСЬКИЙ

Проектуванням житлового будівництва на 1938 рік займається ряд київських проектних організацій, зокрема, Цивільпроект і архітектурно-художні майстерні міськради, реорганізовані тепер у «Київміськпроект».

Велике завдання по розробці типових проектів жилих будинків для масового будівництва 1938 р. виконує колектив архітекторів «Цивільпроект». На великий жаль, умови, в яких протікає ця складна і відповідальна робота, лишають бажати багато кращого. Неймовірно короткі строки для проектування, що створилися в наслідок безвідповідальності замовця — Наркомгоспу України, який затягнув передачу замовлень на типові проектування, привели до штурмівщини, явища цілком неприпустимого і шкідливого, яке не дає змоги належною мірою забезпечити високу якість продукції. А тим часом мова йде про проекти для масового будівництва в усіх містах і населених пунктах Радянської України, тобто про житло для найширших верств трудящих.

Цілком природно виникає питання: чи випадково створилися такі умови? Ми вважаємо, що умови, створені для «Цивільпроект» Наркомгоспом України, не випадкові. Тут, безсумнівно, позначився вплив ворожої руки, зацікавленої в зриві нашого житлового будівництва.

Майстерні міськради («Київміськпроект») виконують ряд проектів жилих будинків для 1938 р. В числі цих проектів значне місце займають проекти жилих будинків для київської міськради (замовець — житлове управління міськради). З десяти будинків, які будуються міськрадою, 5 припинено проектування через відсутність у замовця ясності в питаннях фінансування. З решти 5 будинків проект тільки одного вже пройшов усі затверджуючі інстанції і закінчується розробкою. Короткі строки проектування, погодження в численних затверджуючих органах, поряд з багатьма іншими дрібнішими обставинами, які гальмують процес проекту-

вання, створюють загрозу зриву житлово-будівельного плану київської міськради в 1938 р.

Замовлення наркоматів і підприємств по житлу є для «Київміськпроект» справою випадковою. Вони ніким не плануються, не зважаючи на те, що основна забудова Києва йде саме за рахунок цього контингенту замовців. Питання це вже тривалий час хвилює архітектурну громадськість. Воно не раз піднімалося і в пресі, і на нарадах. Однак, досі воно не знайшло свого розв'язання у плануючих і директивних органах.

Природно, що розпорошення проектування житла по різних дрібних проектних організаціях, при повній відсутності плановості в завантаженні останніх, не дає змоги контролювати стан їх роботи взагалі і підготовленість до будівництва 1938 р. — зокрема.

Жодна з київських проектних майстерень не проводить серйозної і глибокої роботи в галузі стандартизації окремих елементів конструкцій і частин будинків. Питання індустріалізації житлового будівництва обмежуються покищо загальними розмовами. Більшість авторів проектів не знають, хто провадитиме роботи по їх об'єктах, де будуть замовлені деталі і збірні елементи будинків. А тим часом зв'язок з виробничниками в процесі проектування, пов'язання взаємних вимог і можливостей до початку будівництва є істотним моментом у справі ефективної підготовки до будівництва.

Отже можна цілком певно сказати, що ні одна з київських проектних організацій, які займаються проектуванням житлових будинків, не провела належної підготовки до будівництва 1938 р., не зважаючи на наявність закінчених або закінчуваних проектуванням жилих будинків.

Вже одне це з усією очевидністю висуває питання про необхідність реорганізації проектної справи в напрямі її органічного пов'язання з будівництвом і будівельною промисловістю, бо дальша відокремлена робота

проектувальників і будівельників буде серйозним гальмом у справі виходу нашого житлового будівництва на широкі рейки індустріалізації. Час покласти край кустарщині в проектуванні, будівництві і виробництві будівельних деталей і матеріалів. Тільки спільна праця проектувальника і будівельника, заснована на взаємному розумінні, дасть нам архітектуру, гідну епохи соціалізму.

Болючим місцем у роботі проектних організацій Києва є питання фінансування і розрахунків з замовцями.

Як правило, майже ні одна проектна організація Києва не має оборотних коштів. В той же час оплата за виконані роботи провадиться замовцями лише після того, як проект пройшов усі фази затверджень і погоджень і банк відкрив фінансування. Такий момент звичайно наступає через півтора-два місяці після закінчення проекту. Але це відносно кращий з можливих варіантів. Якщо ж у процесі затвердження або погодження виявляється, що фінансування даного об'єкту з будь-якої причини не буде здійснене банком, то проектна організація позбавлена змоги одержати належні їй за виконану роботу гроші. Навіть арбітр у цьому випадку не приймає на розгляд справ про стягнення безспірних претензій. Отже в цілому ряді проектних майстерень виникають великі збитки, які ставлять ці організації в дуже важке фінансове становище. Кінець-кінцем ці труднощі фінансового порядку, через відсутність оборотних коштів, лягають на плечі співробітників майстерень. Такі проектні організації, як, наприклад, «Київміськпроект» і ряд інших, видають зарплату з запізненням на 2, 3 і 4 місяці. Нічого говорити про те, що подібні факти є по суті найгрубішим порушенням революційної законності. Чи можна такий стан терпіти надалі? Звичайно, ні. Галузь фінансування проектних організацій, так само як і вся проектна справа, потребує негайного і рішучого оздоровлення.

Однією з серйозних перешкод до вчасного випуску і високої якості проєктів є неймовірно погана і бюрократична система затверджуючих інстанцій. Наявність кількох самостійних, рішуче нічим між собою не зв'язаних затверджуючих органів, як, наприклад: художня рада при АПУ, міськ або облНТК, рада в міськсанепіді, УПО НКВС і, нарешті, коли будівництво відомче, то ще й НТС наркомату, — вимагає для проходження проєкту значно більше часу і зусиль, ніж його складання.

Можна навести численні факти паралелізму в роботі цих органів, при чому паралелізму часто-густо курйозного, який є по суті знуцанням над архітектором, на справу реалізації конкретного будівництва. Кожен з затверджуючих органів існує цілком самостійно, має свої принципиальні установки і не бажас або не може координувати свої дії з іншими затверджуючими органами. Так, наприклад, нам відомий ряд випадків (які за останній час перетворилися в систему), коли затверджені в міськНТК проєкти жилих будинків для міськради на засіданні художньої ради АПУ були забраковані, при чому ті положення планувального і конструктивного характеру, які НТК вважало прийнятними, художня рада АПУ відкинула, як неприпустимі. Такі ж розходження мають місце в принципиальних питаннях між санепідом і художньою радою АПУ.

За останній час запроваджена система попереднього затвердження технічного завдання у вигляді ескізного проєкту. Однак, часто-густо це перетворюється в тривалий період проходження проєкту «по муках», період, який межує з найбезсоромнішим бюрократизмом, знуцанням над автором-архітектором і дискредитацією авторитету і планувальних, і затверджуючих органів. Надзвичайно показовим у цьому відношенні є робота художньої ради АПУ за період приблизно останніх двох місяців 1937 року.

Отже, доля ряду жилих об'єктів будівництва 1938 р. (квартал регенератно-гумового заводу, жилі будинки міськради і ін.) щодо проєктування перебуває в загрозовому стані: відсутність затвердженого проєкту може зрівнати фінансування і, таким чином, не дасть змоги вчасно почати провадження робіт по цих об'єктах у 1938 р.

З усього сказаного, повторюємо, цілком певно створюється враження, що всі ці перешкоди, створювані при

проходженні проєкту, не є випадкові. Тут безперечно діє рука ворога. Є, очевидно, ще в наших організаціях залишки шкідників, зацікавлені в провалі житлового та, мабуть, і не тільки житлового будівництва. Ці залишки треба викорчувати рішуче і до кінця.

Чи відомий цей стан з проєктуванням житла обласній раді спілки радянських архітекторів? Звичайно, відомий, бо ряд членів правління є членами художньої ради АПУ та інших затверджуючих інстанцій. Проте спілка зберігає олімпійський спокій і, очевидно, не збирається реагувати на ці яєно хворобливі і надзвичайно шкідливі явища в нашій практиці. Треба, нарешті, повести рішучу боротьбу з цими неподобствами в затверджуючих інстанціях. Необхідно

домогтися такого стану, щоб проєкт проходив в одному затверджуючому органі, де були б зосереджені експерти всіх спеціальностей і де повинні бути вироблені певні принципиальні установки, які правильно орієнтують і проєктувальника, і будівельника.

Необхідно найрішучіше зайнятися реорганізацією проєктної справи, максимально зблизивши між собою проєктні і будівельні організації.

У справі своєчасної підготовки до будівництва вирішальну роль відіграватиме своєчасне планування і розміщення замовлень (проєктних завдань) серед проєктних майстерень, при умові належної координації роботи останніх з будівництвом і промисловістю будматеріалів.

ПРО БОРОТЬБУ З ДОМОВИМ ГРИБКОМ У СПОРУДАХ

Проф. В. БРЯНЦЕВ

Грандіозне будівництво, що дедалі все більше розгортається в нашій країні, вимагає величезної кількості будівельних матеріалів. Дерево, завдяки своїм добрим властивостям, є одним з основних матеріалів, що застосовуються в нашому будівництві.

Відомо, що при сприятливих умовах дерево може прослужити дуже довгий строк. Можна навести багато прикладів, коли воно зберігається не тільки сторіччя, але навіть і тисячоліття. Це можливо тоді, коли дерево в спорудах забезпечено від гниття.

Гниття деревини в спорудах викликається в основному так званім домовим грибок, який, оселяючись на деревині, руйнує її в дуже короткий строк (навіть у кілька місяців), завдаючи цим народному господарству величезної шкоди.

Для росту домового грибка потрібно, щоб дерево мало достатню вологість. В сухому дереві грибки не можуть розвиватися. Звідси виходить, що деревині в спорудах треба створювати умови сухості і в споруди вкладати деревину не вище, ніж з установленим процентом вологості.

Обслідування споруд, заражених домовим грибок, свідчать, на жаль, про те, що деревина на дуже багатьох наших будовах вкладалася сирію (будинки культури, будинки НКЮ

і ін.), часто була заражена ще на складах і до того ще зволожувалась під час служби (театр для дітей, крохмально-паточний завод і ін.). Ніякого антисептування не проводилося. Все це створювало сприятливі умови для розвитку грибка. Іноді деревина, вкладаєна в споруду навіть сухою, зволожується (універмаг, будинки НКЮ і ін.) і цим створюються умови для розвитку грибка.

Дехто хоче пояснити ушкодження деревини в спорудах домовим грибок, як «стихийне лихо», або надати цьому «епідемічного» характеру. Таке пояснення цілком неправильне, і його треба з усією рішучістю відкинути. При нинішньому стані наших знань, загнивання і руйнування деревини в будинках ніяк не можна вважати будьяким «стихийним лихом». Ми не тільки точно знаємо, за яких умов деревина заражається домовими грибами, але маємо всі можливості запобігти зараженню деревини і не тільки зберегти її, але й лікувати заражену в спорудах.

Чим же тоді пояснити все ж велике поширення грибка в спорудах? Пояснити це можна тільки нашою безтурботністю, в кращому разі.

Картина тепер, звичайно, така: проєктувальник проєктує, будівельник будує, кожен старається здати свою

роботу, а що буде з спорудою згодом, — це кожного зокрема часто не цікавить. Проектувальники, проєктуючи будову, не враховує хвороб дерева, яких він не знає і ніколи не бачив.

Спитайте першу-ліпшу архітектурну майстерню, першого-ліпшого проектувальника, як у них забезпечені протигрибкові заходи в проєктованих спорудах, і вам дадуть відповідь: «все передбачено згідно з інструкцією». Але ким передбачено? Знову ж цим проектувальником, який у грибах недостатньо розбирається. Треба, щоб протигрибковими заходами при проєктуванні керував спеціаліст, який знає грибки і конструкції, чого, на жаль, досі не було. Без висновку спеціаліста-грибника проєкти не повинні розглядатися і затверджуватися.

Будівельник на протигрибкові заходи також не звертає достатньої уваги, вважаючи це «дрібницею». Його, і це цілком зрозуміло, більше цікавить план виконання робіт, матеріали, робоча сила і ін. Але і питання зберігання дерева в спорудах, надання йому довговічності будівельником не повинні відкидатися, а мають бути поставлені нарівні з планом, за який він бореться і повинен боротися.

Треба прямо сказати, що будівельники майже не звертають уваги на те, яке дерево вкладене в споруду, аби тільки воно витримало навантаження. Дуже багато будівельників не знають або майже не розбираються в хворобах дерева. А тим часом будівельникові треба обов'язково ознайомитися з видами домового грибка, з процесами антисептування деревини, щоб він міг бути активним борцем за збереження деревини в спорудах, а не пасивним, часто-густо, свідком руйнування деревини.

Будівельникові треба самому цікавитись прийманням лісу і його якістю, не передовіряючи цієї відповідальної справи агентам по поставчанню, які часто виконують функції бракерів, не маючи для цього ніякої підготовки.

До речі, якщо на будову потрапляє заражений ліс, то з ним треба робити згідно з вказівками, а не переправляти його на інші будови, як це іноді буває (наприклад, завод ім. Петровського в Києві продав заражений ліс хлібзаводові в Дарниці).

Не можна обійти мовчанкою і питання про недостатньо глибоке ви-

чення властивостей деревини в будівельних інститутах. Студентам про хвороби дерева даються надзвичайно короткі поняття, в кращому разі, за підручником проф. Кінді Огорокова, але цього зовсім мало. Грибків у природі і зруйнованої ними деревини студентам не показують, не пояснюють, та їх у більшості інститутів майже і нема. В підсумку після закінчення курсу технології слухач у питаннях боротьби з захворюваннями деревини погано розбирається і мало до них підготовлений.

Недостатньо глибоке вивчення в інститутах захворювання деревини і створило такі умови, коли хворобами деревини в спорудах по суті ніхто не займається. Іноді навіть серйозні наукові організації стають на неправильний, легковажний шлях, вдаючись до «аматорських» прийомів у боротьбі з грибом. Наприклад, деякий час тому до нас в лабораторію інституту ботаніки Академії наук УРСР приходив товаришка з інституту споруд з офіціальним відношенням і проханням познайомити її з методикою проведення аналізу деревини на основні види домового грибка. З розпитувань вияснилося, що товаришка керує цією справою в інституті споруд і по суті не має елементарних знань з питань боротьби з домовим грибом. А відомо, що інститут споруд приймає дослідження деревини на грибок, укладаючи на цю роботу договори з різними організаціями і, зокрема, з житлоуправлінням миськради.

Цей і багато інших випадків несерйозного, «аматорського» ставлення до справи боротьби з домовим грибом свідчить про те, що справа ця поставлена у нас вкрай погано, що на цій ділянці у нас панує неорганізованість і партизанщина, що дослідженнями на зараженість домовим грибом дуже часто займаються зовсім некомпетентні організації і люди, які ніякої підготовки до цього не мають.

Займається цим питанням і лабораторія інституту ботаніки Академії наук УРСР, але обслужити, на жаль, всіх бажаних вона не може, а в інших організаціях нема солідних лабораторій, а інколи й підготовлених для цього кадрів.

Треба, щоб інженери взяли за вивчення домового грибка, особливо ті, які працюють на будівництві і в проєктних організаціях.

Невідкладно треба створити якусь центральну організацію по боротьбі

з домовим грибом у вигляді спеціальної лабораторії або інституту, яка об'єднала б усі питання боротьби з грибом, зайнялася б серйозним вивченням цього і забезпечила б обслуговування наших будов — великих і малих. Цю організацію треба забезпечити необхідним устаткуванням і приладами і з наукового боку поставити на солідні рейки. Ця організація повинна буде об'єднати і зміцнити всі існуючі обласні станції по боротьбі з домовим грибом, які тепер також працюють погано і не мають ні належних кадрів, ні авторитетного керівництва.

Необхідно широко популяризувати боротьбу з домовим грибом серед населення. Треба питання боротьби з домовими грибами поставити так, щоб це було справою не тільки спеціалістів, але й кожного громадянина. Адже боротьба з домовими грибами — це зберігання наших, народних мільйонів карбованців, які потрібні державі на оборону, на будівництво нових заводів і т. п. Для того, щоб кожний громадянин міг взяти участь у боротьбі з грибом, він повинен знати, що таке грибок і якої він шкоди завдає. Про домові грибки та їх шкоду треба видавати якнайбільше популярної літератури, більше друкувати окремих статей у газетах, робити доповіді по радіо тощо.

Поряд з цим боротьба з грибом вимагає систематичного, невідкладного проведення ряду заходів. Всі споруди, підозрілі на грибок, на весні і восени повинні обов'язково оглядатися компетентними комісіями, в складі яких повинні бути відповідні спеціалісти. Треба категорично заборонити при експлуатації споруд будьякі зволоження дерев'яних частин споруд, притягаючи винних у цьому до відповідальності. Обов'язково повинні виконуватися всі заходи, передбачені інструкцією по боротьбі з домовим грибом.

Ми повинні пам'ятати одне, що дерево в спорудах мусить бути сухим, тоді воно не загниватиме і буде довговічним.

Усі ці заходи мають одну мету — зберегти дерево в спорудах, а тим самим і кошти державі. А що дерево в спорудах зберегти від гниття можна, це не викликає ні в кого сумніву.

У цьому — одне з найперших завдань кожного проектувальника, кожного будівельника, кожного працівника, який має стосунок до будівництва тих чи інших об'єктів.

АРХІТЕКТУРНА СПАДЩИНА

БАТУРИНСЬКИЙ ПАЛАЦ

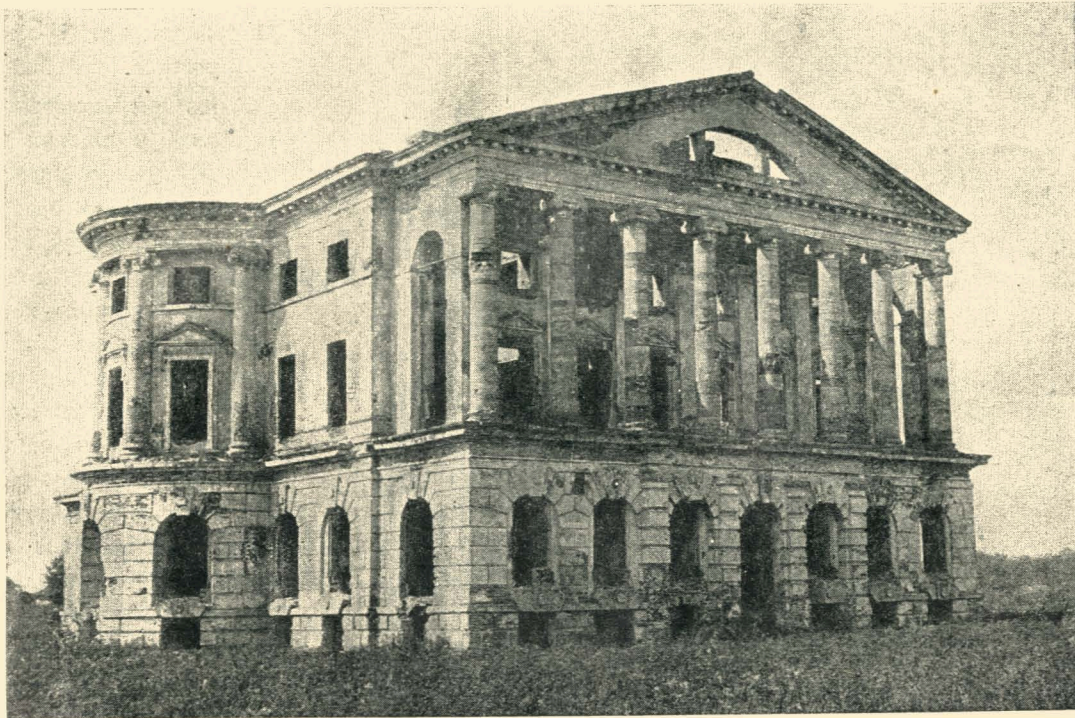

Архіт. О. СМІК

На крутому березі р. Сейма, при під'їзді до м. Батурина, майже у відкритому полі одиноко вимальовується силует напіврозваленого будинку — ісл. палацу графа К. Разумовського. Цей чудовий архітектурний твір кінця XVIII сторіччя має свою цікаву, характерну історію не тільки виникнення, але й руйнування.

Після зруйнування Меньшиковим Батурина, останній перейшов «у володіння» гетьмана К. Разумовського, який висунувся завдяки близькості його брата Олексія до царівни Єлизавети. Для нього і був побудований Батуринський палац, який називається часто Тепловським, по імені вихователя Разумовського Г. Теплова.

Для будівництва м. Батурина Разумовський запросив архітектора Рінальді, якого до початку XX сторіччя¹ вважали будівником Батуринського

палацу. По Грабарю² автором палацу вважався архітектор Гваренгі. Проте, обидва ці припущення в корені були змінені в зв'язку із знайденими матеріалами в архіві кн. Н. Репніна, де на планах палацу було написано, що останній «прожетировался архітектором Камероном»³. Проте, досі в літературі фактів, які встановлюють точну роль Камерона — будував він палац по-своєму проекту з самого початку, чи перебудовував, — нема. Щодо характеру архітектури, то він, за винятком окремих деталей, більше всього відповідає Камерону.

Палац у плані був за своїми розмірами невеликий, але компактний, затишний і місткий. В нижньому поверсі були розташовані ідальні і службові приміщення, бельетаж складався з пишних зал, в мезоніні були домашні приміщення. По обидва бо-

ки палацу були розташовані двоповерхові службові флігелі коридорної системи, які з'єднувалися з палацом кам'яними огорожами, утворюючи одне архітектурне ціле.

Основний матеріал палацу — цегла, окремі деталі: колони, карниз, тяги і інше — кам'яні. Вкритий палац був, за припущеннями, «білим залізом» (на нуполах — у «шашку»). Печі були кафельні. Всередині карнизи і штукатурні тяги відзначались найтоншою роботою.

Як план, так і фасади носять характер італійського класицизму XVI сторіччя.

¹ „Сокровища России“, вип. 8. Горностаев Ф. „Дворцы и церкви юга“.

² Грабарь — „История русского искусства“, том I.

³ Лукомский — „Батуринский дворец, его история, разрушение и реставрация“.



Фото арх. І. Хоменка.

Батуринський палац. Деталь (фото 1937 р.).

Проте, в цей палац К. Разумовський не встиг переїхати. Палац не був цілком закінчений і після смерті Разумовського (1803 р.). Остаточні обробні роботи були припинені. Оскільки ні родичі, ні наближені Разумовського після його смерті не використовували палацу, останній залишився занедбаним і почав поступово руйнуватися.

У 1887 році напіврозвалений палац перейшов у відання київського військово-окружного управління, яке ледь не погубило його остаточно, бо належного нагляду за ним не було. В цей період звідти було розкрадено все, що становило хоч будь-яку цінність. Майже «з м'ясом» були вивані кам'яні східці та інші частини. Уцілили лише ті кам'яні частини: карниз, тяги і ін., які настільки були міцно закріплені, що їх не можна було без серйозних руйнувань витягнути. Бази колон аніяк міцності пісковика були пошкоджені. Немало потерпів палац і в період військових маневрів, що в той час провадились у цьому районі. Тоді ж був частково вирубаний палацовий сад.

В 1905 р. був зламаний один з службових корпусів. Деякі жителі — запеклі набожники — намагалися зруйнувати палац, щоб побудувати з цих матеріалів «православний храм». На щастя, завдяки втручання археологічної комісії, зробити цю «богоугодну» справу не вдалося.

В 1911 році товариству «Захисту і збереження в Росії пам'ятників мистецтва й старовини», після тривалих митарств, вдалося добитися відчуження Батуринського палацу з відання головного військово-інженерного управління. Спеціальної комісії, до складу якої входили А. Н. Бенуа, І. А. Фомін, Г. К. Лукомський та ін., було доручено організувати роботи по реставрації палацу. На цей час на ньому вже не було даху, перекриття зруйнувалися, склепи були пошкоджені, східці вивані. Тераса, яка виходить у сад фасаду палацу, була майже цілком розвалена. З печей уцілили цоколь і кілька кафель.

План 1-го і 2-го поверху палацу.

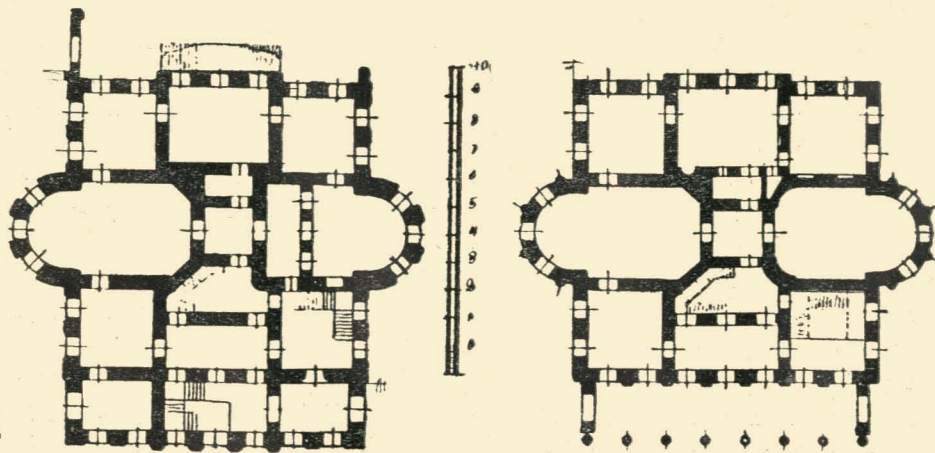



Батуринський палац.
Вид крізь колонаду на
річку Сейм (фото
1911 р.).

Задній фасад палацу.

Фото архіт. І. Хоменка.



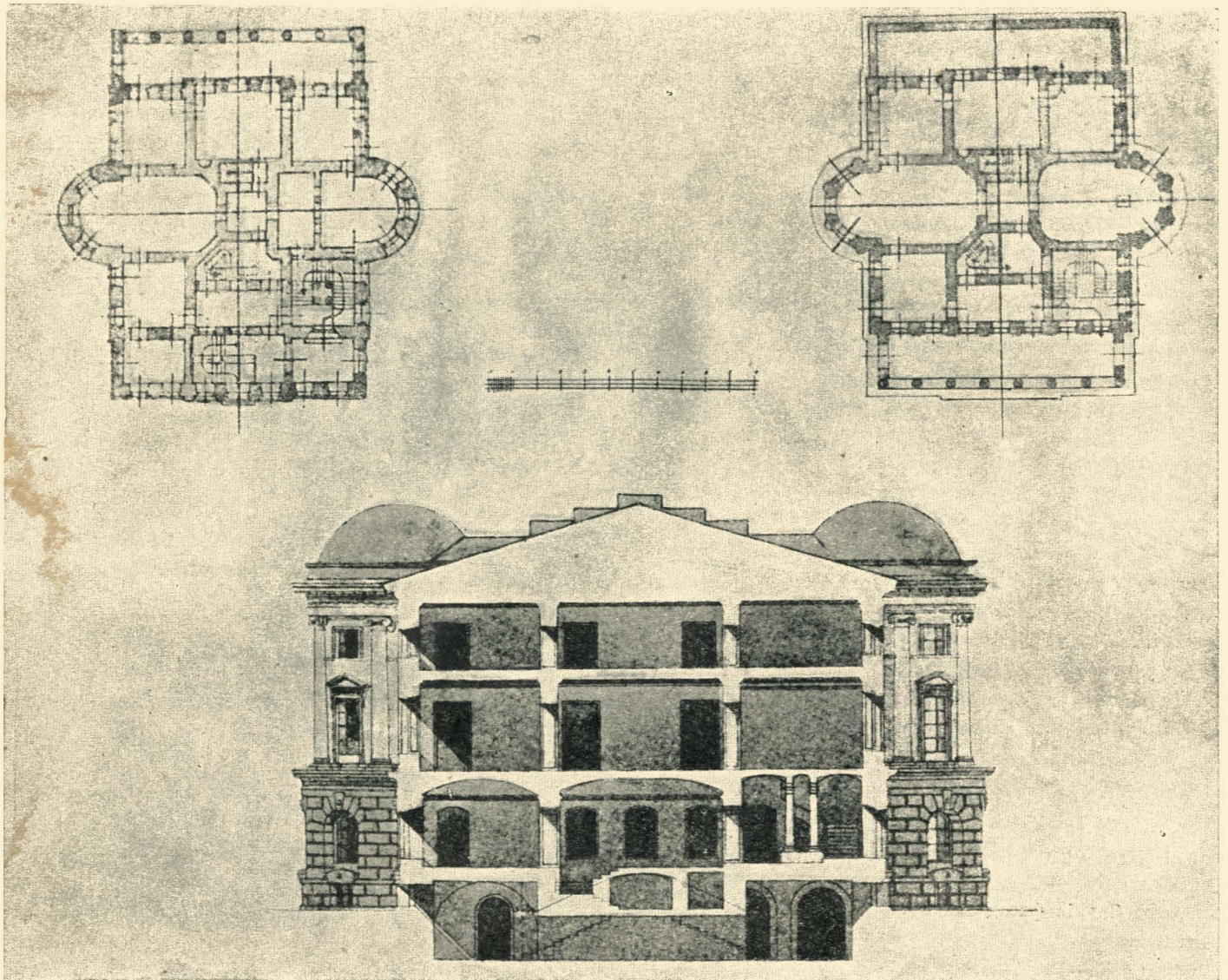

Проект реставрації Батуринського палацу — архітектора А. Белогруда. Розріз і плани.

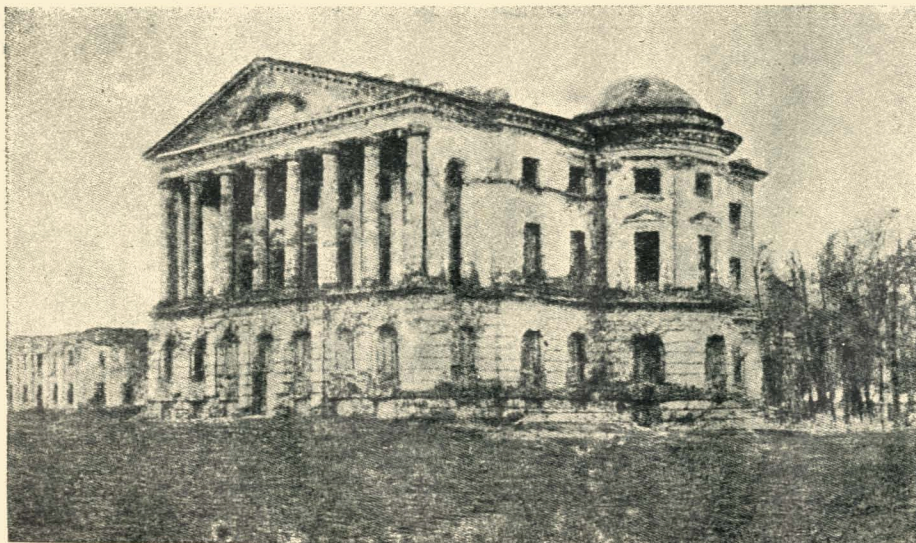

Вигляд Батуринського палацу після ремонту 1912 року.

У 1911 р. було проведено деякі роботи по відновленню палацу. Ці роботи зводилися до захисту його від дальшого руйнування. Тоді будинок все-редині був очищений від сміття, поправлені були склепи, укріплені стіни, відновлені два куполи, зроблена кладка труб і дах. В 1912 році роботи по ремонту палацу були продовжені. Тоді ж була відновлена тераса заднього фасаду. 26 серпня 1923 р. виникла пожежа, яка знову його привела до руйнування.

Тепер в будинку нема даху, перекриття, зруйновані склепи і куполи і ін. Ні саду, ні флігеля нема. Проте, навіть у такому стані будинок справляє незабутнє враження. Важко передати словами або фотографією ту величність і монументальність споруди, які можна бачити тільки в натурі. Особливо виразний портик з кам'яними колонами, карнизом і тягами, крізь колонаду якого відкриваються мальовничі далі, перетяті блискучим сріблом р. Сейма. Влітку в цей район приїжджає багато трудящих з Москви, Ленінграда та інших міст СРСР, щоб відпочити серед мальовничої природи.

Лишити цей будинок у такому стані, як тепер, не можна. В Москві, Києві, в ряді міст Середньої Азії та інших місцях Радянського Союзу провадяться роботи по реставрації пам'яток культури. Це свідчить про ту увагу, яку приділяє наша партія та уряд питанню збереження скарбів мистецтва. Треба поставити в докір спілці радянських архітекторів України, що вона досі не зацікавилась цим архітектурним перлом, який гине в неї на очах, у той час, як є всі можливості його зберегти. Можна було б не тільки реставрувати палац (в цьому питанні є відпсвідні дослідження)⁴, але й розумно використати його, влаштувавши там будинок відпочинку. Оточуюча природа цілком сприяє цьому.

⁴ Архит. Белогруд — „Проект реставрації Батуринського дворца“. „Ежегодник“ 1911 г.

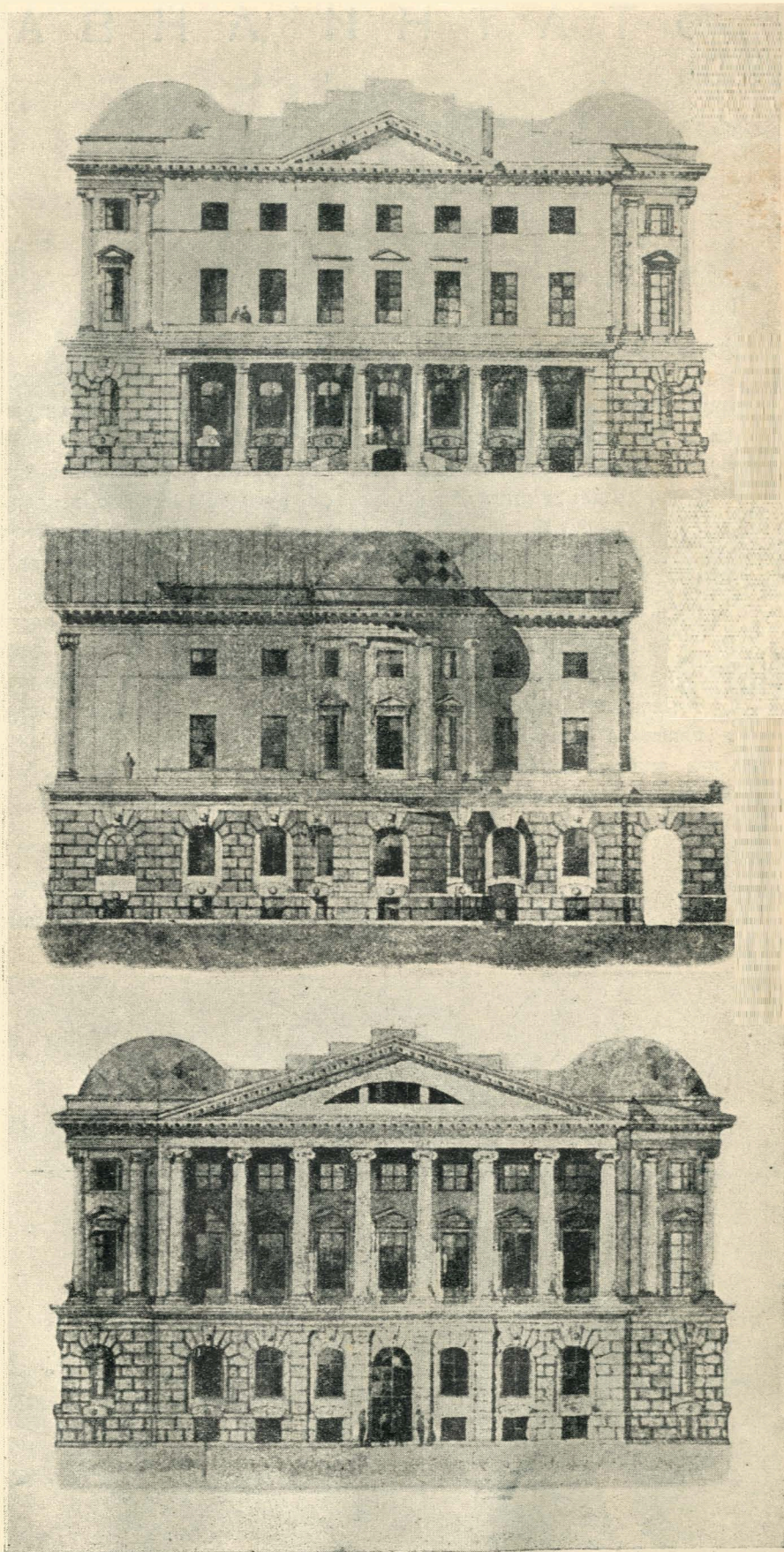

Проект реставрації Батуринського палацу архіт. А. Белогруда. Фасади.

МАЙСТЕР АКВАРЕЛІ

Проф. С. ГІЛЯРОВ

Валентин Августович Фельдман народився 16 (29) березня 1864 року під Петербургом у сім'ї повітового агронома. В 1882 році він вступив до Академії Художеств, яку і закінчив по архітектурному відділу у 1889 році.

Проживаючи в Севастополі і потім в Харкові, Фельдман активно працював, як архітектор-будівельник. З переїздом до Києва він відходить від архітектурної діяльності і присвячує себе майже виключно мистецтву живопису, яке змалку зацікавило і все більше і більше захоплювало його.

З досить численних архітектурних творів Фельдмана — жилих будинків, дач, мавзолеїв і ін. найбільш значним є кол. будинок головного командира Чорноморського флоту в Севастополі (1896). Споруджений він у злегка принаряджених, але чистих формах грецької класики. Доричні портики підтримують тераси-балкони другого поверху. Легко і непримушено винесені різаліти прикрашені струнками напівколонами іонічного ордера і завершені фронтонами. В нижній час у цьому, одному з кра-

щих будинків міста, міститься виконавчий комітет.

Будівлі і проекти Фельдмана свідчать про незаурядне архітектурне обдаровання, але значно більший і значніший був його живописний талант.

В основі живопису Фельдмана лежить прониклива любов до природи і надзвичайно тонко розвинуте почуття кольору, так би мовити — абсолютний живописний зір. У зв'язку з майстерністю лінії, виробленою на архітектурному малюнку, ці якості і визначають стиль мистецтва Фельдмана. Південне небо і сонце Криму, під яким визріла його творчість, допомогли йому знайти і освоїти ті прийоми розкладання тонів, якими визначаються його пізніші роботи. Розвиток і поглиблення цих прийомів були обумовлені також і ґрунтовним знайомством В. А. з сучасними досягненнями в галузі фізики світла і фізіології зорових відчуттів, з працями Освальда, Гельмгольца, Швейреля, Рудса та інших. Безсумнівний вплив мали на нього і успіхи школи неоімпресіоністів, теорії і технічний живопис яких він вивчив і засвоїв. Але, засвоюючи їх вишукане, вже напівзанепадницьке мистецтво, Фельдман сам аж ніяк не став імпресіоністом.

Установка його творчості була не на аналіз і передачу власних відчуттів, викликаних тими чи іншими явищами зовнішнього світу, але на аналіз і художнє вивчення природи, як об'єктивного факту. І якщо метод розкладання кольору привів імпресіо-

Архітектор-художник В. А. Фельдман. З портрета художника Ярового.





Архітектор-художник В. А. Фельдман. Батіліман,
пейзаж, 1926 р.

ністів до того, що «об'єктивний світ перетворився під їх руками у міраж суб'єктивних відчуттів», то мистецтво Фельдмана завжди і до кінця лишалося на твердому ґрунті об'єктивних фактів, було цілком і безумовно реалістичним.

Живописна продукція Фельдмана кількісно не особливо велика. У складеному ним самим списку своїх праць, які були на виставках, числиться всього 375 номерів. До цього числа треба додати близько 200 етюдів і малюнків, які ніколи не виставлялися, але являють значну художню цінність.

Працював Фельдман виключно аквареллю. Спроби писати олією йому до дивності не вдавалися. Характерно, що він не визнавав покупних фарб, а виготовляв свої фарби сам, ретельно випробовуючи їх на стійкість до впливу світла і т. інш. Сам також робив він і акварельні кисті.

Свої акварелі Фельдман експонував головним чином на виставках «Общества русских акварелистов» у Петербурзі, на виставках «Художников-киевлян» та інших художніх організацій Києва, Харкова і Одеси.

Писав В. А. виключно пейзажі. Більшість його робіт присвячена природі Криму, зв'язку з яким він не поривав до останніх років, знову і знову повертаючись у свій улюблений Севастополь, Балаклаву, Батилиман та інші пункти Південного берега. Але серед найбільш вдалих його робіт є і картини української природи, пейзажі, написані в Лубнах і в Києві.

Відмітними рисами стилю роботи Фельдмана були трудолюбива методичність і витримана чіткість. Ці властивості характеризують і всю його життєву практику, в тому числі і його педагогічну діяльність.

Педагогічну роботу він провадив з 1906 по 1910 рік у харківському технологічному інституті, а потім в Києві — у художньому інституті, архітектурному, в політехнічному; на робітничих факультетах останнього викладав архітектурне проектування, теорію тіней і перспективи, малювання і інш.

До педагогічної своєї діяльності В. А. ставився з таким же захопленням, як і до мистецтва. «Викладання тоді лише може бути справжнім і корисним, коли воно — творчість», — писав він. Наслідком цієї педагогічної творчої роботи є не тільки знання і вдячна пам'ять про вчителя, збережена учнями В. А., але і ряд підготовлених до друку, глибоко продуманих і оригінальних праць: «Курс рисования для технических школ» (1918), такий же курс для робітничих факультетів, курс нарисної геометрії і, нарешті, нотатки про акварельний живопис. Всі ці праці, на жаль, ще перебувають в рукописах. Засилля формалістів у мистецтві, що спостерігалося в ряді художніх закладів і, зокрема, в Києві, дуже обтяжувало педагогічну роботу Фельдмана. Доводилося вести справу в умовах безоглядного і часто явно шкідницького експериментаторства, ареною якого була вища художня школа, а об'єктом — наша учнівська молодь. Переконалий

реаліст і людина, в своїх думках непохитно стійка, В. А. боровся проти всякого роду нововинайдених і підозрілих «формально-технічних дисциплін» (фортехів), які в окремі роки минулого десятиріччя ставилися на головне місце навчально-виховного процесу в художньому інституті.

Помер Фельдман 26 липня 1928 року.

Художня громадськість, яка перебувала в той час в формалістичному полоні, майже не відзначила втрати чудового художника-реаліста. Тепер обставини змінилися. Пануванню формалізму в радянському мистецтві покладено край. Майстри художньої правди ведуть його по шляху засвоєння і критичного використання спадщини минулого до ще небувалих висот, до створення стилю соціалістичного реалізму.

Але спадщина, залишена Фельдманом, досі ще не використана. Трудовий подвиг його ще не став громадським надбанням. Чудові його акварелі ще не зайняли місця в наших музеях, яке їх чекає; його курси і порадики досі лишаются рукописами.

Проте, в соціалістичному суспільстві не гинуть плоди праці і таланту. Спілка радянських архітекторів України взяла на себе почесний обов'язок віддати належне імені В. А. Фельдмана. Десятиріччя з дня смерті Валентина Августовича спілка відзначає влаштуванням виставки його творів, а з першого ж номера свого нового журналу починає публікацію рукописів і живописних праць Фельдмана.

ПРОЦЕС РОБОТИ ФАРБАМИ

Архит.-художник В. ФЕЛЬДМАН

Художник, створюючи картину, повинен передати в ній все найголовніше і нічого зайвого.

Щоб здійснити таку всім відому і просту вимогу, треба, перед тим, як приступити до роботи, скласти собі

хоча б у загальних рисах послідовний план дії. План дії складається з таких міркувань.

Поперше, треба вияснити, що власне, становить з технічного боку головну мету даного завдання, що

найбільше вразило, сподобалось і притягло увагу художника, чи буде це світловий ефект, чи красиве сполучення фарб, чи інтимна гама сірих тонів, чи характерний вираз обличчя або просто акварельна забава, гра краси-

вих акварельних затьоків і плям. Все другорядне повинно бути принесено в жертву головному.

Подруге (оскільки мова йде про реалістичний живопис), треба уяснити собі, що в даному разі найголовніше, найістотніше. Тут вирішальним моментом є форма, пластика і, отже, як виразник такої — світлотінь, тобто світлотінева побудова, яка є основною конструкцією всієї картини. Якщо ця побудова не зроблена з усією суворістю в самому початку, то можна передбачити, що вона не буде зроблена і наприкінці. І якщо світлотінева конструкція була неправильно побудована, то і дальша робота над її виправленням — даремна.

У природі тінь залежить від форми, у картині форма залежить від тіні. Тим то пластика в кожному окремому випадку є річ ніби непохитна; тільки при відповідному освітленні ми можемо побачити в обличчі саме ті риси, які становлять його характеристику; тільки при певному напрямі променів сонця пейзаж буде цікавий на картині.

У значно меншій мірі на конструкцію картини впливає світло, тобто забарвлення зображуваних предметів. При одній і тій же світлотіневій схемі колір предметів можна собі уявити найрізноманітнішим.

Ми знаємо, наприклад, що дерево може бути і зеленим, і жовтим, і червоним, і білим під час цвітіння і зимою, вкрите інеєм, що небо може набувати всіх рішуче кольорів спектру, аж до чорного і т. д. Від кольору, або, вірніше, від сполучення кольорів залежить та чи інша орнаментальність картини, той чи інший настрій, які вона передає глядачеві.

На підтвердження першорядної ваги вияву на картині пластики, насамперед, згадаємо тільки наших великих майстрів, які до колориту прописували всю конструкцію і світлотінь своїх великих композицій однією якоюнебудь темнокоричневою прозорою фарбою, лишаючи білий холст у світлових місцях незайманим. В цьому напрямі Рубенс ішов далі: всі його картини написані спершу цілком закінчено і корпусно в біло-чорній гамі (з дуже невеликим додатком слабких відтінків кольору), і лише після певного просушування такого ґрунту наносилися справжні кольори, частково самими тільки прозорими лесуваннями, частково — напівкорпусно.

Та інакше собі й уявити не можна

серйозну роботу, не зробивши в самому початку того, що є основою її суттю.

Було б великою хибною, коли б ми не згадали тут про спосіб безпосереднього нанесення фарб без усякої попередньої підготовки. Для того, щоб осилити таке завдання, треба мати незвичайний досвід. Адже відомо, що всяка кольорова пляма тільки разом з іншими, що рядом лежать, дістає своє справжнє значення; потрібен феноменальний досвід, щоб угадати тон, поки він ще ізолюваний від решти, і передбачити загальний наслідок картини в цілому. Так звичайно пишуть імпресіоністи. Звичайно, тут можливі і неминучі поправки (в олії це легше, ніж в акварелі). Загалом же в таких картинах, написаних *à la prima*, підкупує яскравість і свіжість фарб, але дуже суворі вимоги до них пред'являти було б несправедливо.

Для підготовки світлотіневої схеми у нас є прекрасний матеріал — кобальт або ультрамарин, тобто такий колір, який неминуче повинен ввійти до складу всякого тіневого відтінку. Саме ним ми й побудуємо всю нашу конструкцію картини.

Для прикладу припустимо, що ми маємо літній сонячний пейзаж з архітектурою і ясно вираженою світлотінню; уявимо собі на мить, що колорит цілком відсутній і всі предмети білі, мов сніг. Згадавши зимові сонячні ефекти, ми легко зможемо уявити собі всю тіневу схему чисто голубого кольору трохи темніше неба, подібно до того, якими бувають тіні на снігу в ясний сонячний день. Силу тіней, тобто ступінь насиченості кобальту або ультрамарину, ми без побоювань візьмемо приблизно такою, якою могла б бути тінь на снігу.

Моя система роботи з природи і полягає в тому, що раніше прокладки будь-яких локальних тонів я прокриваю голубим рішуче всі тіні, власні і падаючі, по певних олівцевих контурах, заздалегідь ретельно найде-них, де б і на чому б вони не лежали, крім лише мілко роздрібнених, і, звичайно, напівтонів, які і не являють першорядної ваги. Зрозуміло, що в голубу підготовку повинно ввійти і небо, звичайно — з розрахунком і обережністю в разі його хмарності.

Візьмемо інший приклад: присмерки, Бахчисарайська вуличка, будинки і мінарети силуетом на ще не згаслому темному небі, у вікнах — вогники.

Тут світлотінева схема надзвичайно проста, і ми почнемо з того, що насамперед покриємо будинки і дорогу, за винятком світних вікон, найкраще чистим ультрамарином і такої густоти, щоб він приблизно відповідав найсвітлішому місцю, наприклад, білизні якоїнебудь частини білої стіни. Потім встановлюється тон повітря, (неба), зрозуміло — найчистішими пігментами без найменшого забруднення будь-якими потрійними сумішками, бо в даному разі повітря повинно бути найсвітлішою плямою на всій картині.

Коли ці два важливіші моменти розв'язані, тобто знайдено співвідношення між небом і землею, дальша робота йде спокійно і легко: можна забути, що будинки і дорога чимсь покриті, і ми наноситимемо фарби зовсім так само, як це ми робили б по білому паперу. Коли яканебудь частина з самого початку вже, так би мовити, поставлена на своє, належне їй місце в розумінні її відношення до світла, то цим самим виключена можливість великих помилок і незв'язності тонів, які без голубого підмальовування було б дуже важко вгадати, накладаючи тони на білому папері.

У процесі роботи первісна голубизна цілком зникає, як тільки ми почнемо лесувати жовтим, рожевим, зеленим і поглиблювати темні місця відповідними глибокими пурпуровими або бурими тонами; небо вже сяє тиме.

Коли б ми хотіли написати небо раніш, ніж буде виявлена основна світлотінева конструкція картини, то така наша непослідовність мала б наслідком неправильність тону, який цілком не можна вгадати, маючи поряд ще білий папір.

Розглянемо ще один приклад, в якому пластика відігравала б другорядну роль: білі квіти на темному фоні.

Як і в попередньому випадку з світлим небом, так і тут, ми неспроможні були б угадати тони квітів, поки не покриємо і поглибимо фон до справжньої темноти. Головна робота майже до самого кінця повинна зосереджуватися на фоні і лише попутно, гармонуючи одна з одною, наносяться тіневі плями на квітах. Щоб квіти справді стояли в повітрі, а не були б вирізані з паперу і наклеєні, треба уважно вивчити вплив світлого на темне. Навколо кожної квітки з'являться ореоли, теорія яких викладена

у моїй статті про «ірадіацію». *) Під цей приклад можна підвести цілу групу задач з галузі натюрмортів, де також колір, а не пластика, має домінуюче значення в конструкції картини.

Адже само собою зрозуміло, що не можна починати з обробки світлових місць, не затемнивши або не «знищивши папір» там, де повинно бути темно, чи буде ця темнота в наслідок затемненості, чи завдяки темному кольору самих предметів. Якщо на картині повинен блищати один який-небудь блик на золоті або склі, то вся поверхня картини повинна бути насамперед «погашена», за винятком цього одного світлого місця. Чим її погасити — це питання, на жаль, не піддається такому простому формулюванню, як при світлотіневій схемі на сонячному пейзажі, бо кожний окремий випадок, залежно від колориту предметів і освітлення, повинен бути розрішений самостійно. При кімнатному, звичайному для натюрмортів, освітленні можливо, що ультрамарина прокладна занадто «розхолодила» б загальний колорит, можливо, що було б доцільніше «підтеплити» ультрамарин домішкою, наприклад, венеціанської червоної або, нарешті, покрити не всю поверхню паперу одним загальним тоном, а вар'ювати останній, відповідно до окремих предметів, які входять у склад композиції.

У всякій же роботі треба раз на завжди встановити і пам'ятати правило: від головного до другорядного, в суворій послідовності від більш до менш істотного. Роботу треба вести так, щоб майже в перший-ліпший момент її можна було б зупинити і щоб у перший-ліпший момент вона являла щось уже закінчене — хай напочатку вона носить характер найбільш загальної схематичної зарисовки, потім вона перетворюється в ескіз, далі — в етюд і поступово наближається до закінченої картини. Ніколи не слід вести роботу так, щоб яканебудь частина, яка повинна бути темніша, лишалася б світліша або навпаки.

Якщо картина і не доведена ще до остаточної сили, то і в такому її стані всі складові її частини повинні перебувати в більш або менш правильному одна до одної співвідношенні. З цього видно, що роботу треба вести

одночасно у всіх її частинах: пропи-савши або посиливши одне, не можна лишати решту, не ризикуючи порушити погодженість загального.

У процесі художньої роботи спостерігаються три характерні періоди.

У першому періоді ми ще нічого не здійснюємо, ми тільки обдумуємо, зважуємо, комбінуємо, уявляємо собі певне завдання вже розв'язаним, ми його вже «бачимо» і, поки образи не зафіксовані на полотні або папері, ними можна довільно розпоряджатися, вони ще рухомі й тому легко піддаються всяким переміщенням. В голові повинен визріти план, як щодо композиції, рівноваги, комбінації світлотіневих і кольорових плям і т. п., так і щодо порядку та засобів технічного виконання.

Технічне виконання завжди погоджуватиметься з характером кожного даного завдання, бо кожне завдання зажадає «своїх» технічних прийомів, які сприяють найкращому виявленню його особливостей; не може і не повинно бути раз назавжди виробленого шаблону, почерку, це було б неймовірно нудно і повело б мистецтво на ступінь завченого ремесла (на жаль, це явище насправді часто спостерігається).

Художник, який пристрасно любить своє мистецтво, не може з однаковою холоднокровністю, з однаковою технікою підходити до безконечної різноманітності завдань і настроїв, що їх представляє життя.

При роботі з натури цей підготовчий, але по суті найважливіший, найвирішальніший період звичайно протікає досить швидко: ми так чи інакше обрали вже готовий мотив, який зацікавив нас в будь-якому відношенні. Лишається тільки розв'язати, чи всі елементи мотиву перебувають справді саме в такому порядку, як бажано для умови рівноваги і гармонійного розподілу плям, або ж треба дещо усунути, дещо пересунути і чекати, поки, наприклад, наступить більш цікавий момент освітлення. За дуже рідкими винятками природа, в цілому, може дати нам готовий матеріал, придатний для картини. В третій, інтер'єрі, натюрморті, жанрі ми, в значній мірі, господарі свого становища, бо довільно можемо обирати і міняти світлові умови, переміщувати предмети обстановки або замінити іншими доти, поки композиція, зроблена в самій натурі, нас задовольнить.

У другому періоді процесу роботи

йде вже саме здійснення, побудова картини тим чи іншим з наведених вище способів, тобто прокладка фарб і знаходження співвідношень між есіма частинами. При певній навичці і вмінні володіти засобами акварелі цей процес по суті менш творчий: поки не сконструйовано ще все в цілому і поки нема ще бажаного загального враження, за яким уже можна починати судити про кінцевий ефект, всі думки художника групуються навколо технічних засобів, якими найкращим і найпростішим способом можна було б довести роботи до кінця.

Третій період — закінчення картини — найважчий, найвідповідальніший і найнебезпечніший. В етюді з натури, де в процесі роботи є скрізь упевненість, а тому і сміливість, бо ми весь час маємо натуру перед собою, яка в головних своїх масах і відношеннях цілком керує нашими діями, — закінчення майже або зовсім відпадає. Якщо і лишаються деякі погрішності, то ці невеликі хиби виправдуються свіжістю і безпосередністю самої техніки, якої краще не торкатися або ж обмежитися поправками з дуже великою обережністю.

У композиційних роботах, якщо вони не носять ескізного характеру, процес закінчення іноді займає, порівняно з решткою, найголовнішу частину часу. В чому саме полягає цей процес — визначити дуже важко, тобто кожний художник розуміє його по-своєму. Дехто прагне до деталізації, інші до знаходження і посилення загальної декоративної плями, до розробки тонкощів колориту, до легкості, м'якості і т. д. Левітан і Сєров, наприклад, після найретельнішої виробки деталей кількома впевненими ударами кисті знищували їх, доводячи свої картини до дивовижної простоти так, що деяким здається, що картина написана за кілька хвилин.

В акварелі, на жаль, не завжди вдається проробляти такі експерименти, цілком можливі в олії. Якщо «шукання» і закінчення тривало надто довго, акварель стає «замученою», гине вся свіжість фарб і техніки. Тоді лишається тільки на чистому аркуші паперу написати все знову, але вже впевнено і без поправок.

Найважливіше — не пропустити момент, коли роботу можна вважати готовою, і в цьому саме розумінні треба бачити небезпеку надмірного закінчування.

* В. А. Фельдман — «Свет и чистота красок в живописи», Киев, 1915 г., глава VI.

ЮВІЛЕЙ ПРОФ. В. Г. КРИЧЕВСЬКОГО

Архітектурна громадськість відмічає 50-річчя діяльності одного з найстаріших і різносторонніших майстрів на фронті художньої культури — професора Василя Григоровича Кричевського, члена правління спілки архітекторів України.

Усю свою творчу діяльність В. Г. провадить на базі глибокого аналізу народної творчості, вивчення досягнень сучасної техніки і реалістичного підходу до розв'язання творчих завдань, поставлених соціалістичною епохою перед архітектором-художником.

Наше мистецтво закликає в образах, гідних великої сталінської епохи, відобразити чудове, щасливе життя народів соціалістичної країни. Вперше в історії людства в нашій країні створені умови для нечуваного розквіту справді народного мистецтва, творцем якого є сам народ.

Партія Леніна — Сталіна поставила перед нашими працівниками мистецтв завдання створити велике мистецтво соціалізму, мистецтво справді народне, яке уходить коренями в гущу широких трудящих мас, мистецтво, любимо цими масами.

Вдумливим і серйозним розумінням цього великого завдання радянського художника може бути відмічена творча робота проф. В. Г. Кричевського.

Для широкого ознайомлення архітектурної громадськості з творчістю Василя Григоровича Кричевського кийське обласне правління спілки архітекторів організує виставку його робіт.

Ця виставка покаже широкий діапазон винятково плідної діяльності архітектора-художника, який на основі глибокого вивчення зразків народної творчості зумів створити цілу серію видатних і яскравих робіт у

галузі художньої промисловості, кіно, живопису і архітектури.

Архітектори: П. Головченко, П. Костирко, С. Татаренко.



УКРАЇНСЬКА ПЛАНУВАЛЬНА НАРАДА ПРИ НККГ УРСР

З 1 по 5 лютого 1938 року при НККГ УРСР відбулася українська планувальна нарада з питань обсягу і змісту проекту планування, планувальних нормативів і прав та обов'язків міського архітектора.

На нараду з'їхалося близько 50 делегатів з Харкова, Донбаса, Дніпропетровська, Миколаєва, Чернігова та інших міст.

Робота наради була діловою і повноцінною. Її наслідки безсумнівно матимуть великий вплив на поліпшення планувальної справи на Україні і реконструкцію наших міст.

Нарада внесла ясність у питання обсягу і змісту проекту планування, стійдї проектування і порядку затвердження та розгляду проектів. Розроблена інструкція по складанню проектів планування, яка передбачає значне спрощення проектів планування поряд з великим поглибленням розробки окремих розділів проекту, що ведуть до підвищення його якості. Особливу увагу інструкція звертає на роботи по першій черзі будівництва міста і на значне скорочення строку проектування взагалі.

Досі в розпорядженні планувальників не було достатньо повно розроблених і затверджених нормативів. Нарада обговорила і схвалила запропоновані Діпромїстом нормативи, внісши до них ряд поправок і доповнень.

Дуже плутаним і зовсім незадовільним було досі положення про роботу міських архітекторів. В багатьох містах взагалі не було такої посади. В наслідок цього будівництво міст часто було безнаглядним з погляду архітектури і планування.

Розглянувши розроблене НККГ положення про міських архітекторів, нарада схвалила його з деякими поправками. Зокрема визнано необхідним створити архітектурно-планувальне управління при НККГ, яке керувало б роботою міських АПУ, що повинні бути організовані при президіях міськрад.

Поставлено питання про відновлення на Україні будівного контролю, про авторське право міського архітектора і інш.

Нарада підготувала ряд матеріалів по планувальному законодавству для розгляду РНК УРСР.

Архіт. О. Кас'янов.



У КИЇВМІСЬКПРОЕКТИ

Організована на базі колишніх 3-х міських архітектурно-художніх майстерень єдина міська проектна організація «Київміськпроект» розгорнула свою роботу.

Промфінплан на 1938 рік затверджений «Київміськпроектіві» в сумі 1.000.000 карбованців, що забезпечить нормальне завантаження колективу.

Тепер група творчих працівників «Київміськпроект» під керівництвом проф. Н. Шехонїна працює над такими проектами: Інституту ботаніки (автори Недопака, Шехонін), жилих будинків міськради (автори Сдобнєв, Яхненко, Благодатний), жилого будинку кабельного заводу (автор архіт. Барзилович).

Група проф. В. Осьмака працює над технічним проектом жилого кварталу регенератно-гумового заводу в Дарниці (автори Михайловський і Чечик).

Група архіт. М. Холостенка закінчує робочі рисунки тонкосуконного комбінату в Дарниці і в найближчі дні приступає до розробки проекту водно-спортивного комбінату в Києві.

Умови роботи в новоствореній проектній організації докорінно змінені. Майстри і керівники груп зайняті безпосередньо керівництвом і проектуванням і цілком звільнені від адміністративних функцій.

«Київміськпроект» провадить тепер серйозну роботу в галузі поліпшення проектної справи і системи існуючих численних затверджуючих органів.



▲ З 1 січня 1938 року при кийському будинку архітектора почали працювати курси підготовки архітекторів у Всесоюзну академію архітектури.

З 36 чол., які виявили бажання вчитися на курсах, після приймальних іспитів допущено до занять і вчатьсь 20 чол.

У програмі курсів такі предмети — архітектурне проектування, малюнок, акварель, діалектичний матеріалізм, історія архітектури, історія мистецтв, іноземні мови.

Для викладання на курсах в основному залучені найбільш кваліфіковані кадри міста Києва і, крім того, для епізодичних лекцій запрошуються сили з Академії архітектури.

▲ Діпромїсто приступило до розробки проектів планування і забудови 60 селищ Донбаса і складання проектів районного планування Донбаса.

Проф. В. Г. Кричевський керує гуртком рисунку в 1 архіт.-худ. майстерні Кийської міськради.

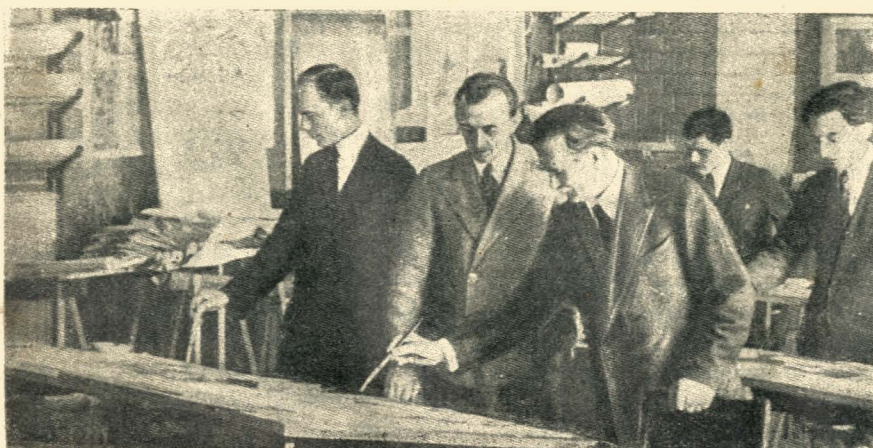

Ціна 2 крб.

38-386

