

Сірий Орел ДЕНИС БЕДНАРСЬКИЙ



**МАЙСТРУВАННЯ**  
ДЛЯ ДІТЕЙ НОВАЦЬКОГО ВІКУ

ЧАСТИНА III.

В С І П Р А В А   З А С Т Е Р Е Ж Е Н І

COPYRIGHT BY  
PLAST, INC., UKRAINIAN YOUTH ORGANIZATION

БІБЛІОТЕКА В. О. Р. Ч. **12.**

Нью-Йорк

**1966**

Дітройт

У К Р А Ї Н С Ь К И Й П Л А С Т

Конференція Українських Пластових Організацій

ГОЛОВНА ПЛАСТОВА БУЛАВА

Головний Реферат виховної діяльності

Реферат вишколу

Ланка новачків виховників "ОРЛИНИЙ КРУГ"

Бібліотека "ВОГНЯ ОРЛИНОЇ РАДИ":

Редакція: пл. сен. Орест ГАВРИЛЮК, Рокв., 186-Р, АРТ: 1-88, ВЕД. НАМІД. ДОН.  
БРООКЛЮН, М. У. 10209, 41А.

Адміністрація: пл. сен. Леся ЮЗЕНІВ, 205 E. Ninth St., New York, N.Y.,  
10003, 1846

Випуск № 112:

Сірий Орел Денис БЕДНАРСЬКИЙ: "Майстрування для дітей новачкового віку", Частина III, 1965.

Всі права застережені. Відбито в друкарській роботні Головної Пластової Булави в Дітройті. Наклад 500 примарників.

Видавництво "Вогонь Орлиної Ради" складає ширю подяку Косму "Під Ляв", 3-ого Куреня УСН "Цісові Чорти" за технічну допомогу в виконанні цього випуску "Бібліотеки В. О. Р."

Сірий Орел ДЕНИС БЕДНАРСЬКИЙ



# МАЙСТРУВАННЯ

ДЛЯ ДІТЕЙ НОВАЦЬКОГО ВІКУ

ЧАСТИНА III.

В С І П Р А В А   З А С Т Е Р Е Ж Е Н І

COPYRIGHT BY  
PLAST, INC., UKRAINIAN YOUTH ORGANIZATION

БІБЛІОТЕКА В. О. Р. Ч. **12.**

Нью-Йорк

**1966**

Дітройт

У К Р А Ї Н С Ь К И Й П Л А С Т

Конференція Українських Пластових Організацій

ГОЛОВНА ПЛАСТОВА БУЛАВА

Головний Реферат виховної діяльності

Реферат вишколу

Ланка новацьких виховників "ОРЛИНИЙ КРУГ"

Бібліотека "ВОГНЮ ОРЛИНОЇ РАДИ":

Редакція: пл. сен. Орест ГАВРИЛЮК, BLDG. 136-B, APT. 1-E, ST. HAMILTON,  
BROOKLYN, N. Y. 11209, USA.

Адміністрація: пл. сен. Леся ЮЗЕНІВ, 206 E. Ninth St., New York, N. Y.,  
10003; USA

Випуск ч. 12:

Сірий Орел Денис БЕДНАРСЬКИЙ: "Майстрування для дітей новацького віку". Частина III, 1965.

Всі права застережені. Відбито в друкарській робітні Головної Пластової Булави в Дітройті. Наклад 500 примірників.

Видавництво "Вогонь Орлиної Ради" складає щире подяку Кодлу "Піл Іван", 3-ого Куреня УСП "Лісові Чорти" за технічну допомогу в виданні цього випуску "Бібліотеки В. О. Р."

МОЇМ МАТЕРІ ПРИСВЯЧУЮ.



Дорогі Сестрички й Братчики!

У ваших руках - третій збірник майстрування для новацтва Сірого Орла Дениса. Приготовляючи його, автор старався передусім заповнити брак відповідних ручних робіт для новачок. У цьому збірнику знайдете, отже, речі до майстрування, які надаються як для хлопців, так і для дівчат. Цього роду роботи виконують більшу частину збірника. При кінці збірника поміщено теж кілька новацьких тотемів.

Цей збірник становить разом із попередніми збірниками майстрування своєрідну цілість. Тому поручаємо новацьким виховникам /-цям/ придбати собі попередні збірники майстрування /Бібліотека В. О. Р. чч. 6 і 7/. В час, коли віддаємо цю працю Сірого Орла Дениса до друку, перший його збірник майстрування є вправді вичерпаний, але приготовляємо друге видання того самого збірника. Ото ж усі матимуть можливість набути собі всі три збірники новацького майстрування й при їх допомозі присвятити належну увагу ділянці майстрування на новацьких заняттях.

Усіх новацьких виховників /-ниць/, як теж і інших заінтересованих, закликаємо слати нам Ваші зауваги до цього збірника, як також і інших видань В. О. Р. Пишіть, що Вам подобається, а що ні; що використовуєте на сходинках, а що не вдається; та що Ви хотіли б бачити в наших виданнях. Пам'ятайте, що Вогонь Орлиної Ради і Бібліотека В. О. Р. є призначені для Вас, щоб улегшити Вам працю з новацтвом, а тому ми завжди готові йти назустріч Вашим потребам і побажанням. Усе листування слід слати на адресу Редакції, яку знайдете на внутрішній стороні обгортки цього збірника -

Нью-Йорк, в жовтні, 1964.

## З М І С Т

Котик з паперу.....	1
Песик з паперу.....	2
Ракета /з паперу/.....	3
Витинанки /з паперу/.....	4
Український народний взір - витинанка.....	5
Складові частини до різних українських взорів.....	6
Український народний взір - витинанка.....	8
Український народний взір - витинанка.....	9
Український народний взір - витинанка.....	10
Інші форми витинаних взорів.....	11
Паперові писанки.....	12
Різдвяна зоря /з паперу/.....	14
Квіти з осінніх листків, трави і паперу.....	15
Робітки з осінніх листків.....	17
Іграшки з лушпини яйця.....	18
Новак з короткої круглової шишки.....	19
Новачка з короткої круглової шишки.....	20
Риба з короткої круглової шишки.....	21
Риба з довгої шишки.....	22
Україна /гра/.....	23
Карта України на землі /в таборі/.....	24
Новацький ляльковий театр, спосіб I/1.....	25
Вовк і кіт /казка/.....	25A
Новацький ляльковий театр, спосіб I/2.....	26
Лялька /з куска шнурка/.....	27
Лялька /з волічки/.....	27
Лялька з дротика /щіточки до чищення файки/.....	28
Лялька з соломки /до пиття содової води/.....	28
Лялька з корка.....	29
Лялька з пасочків паперу, полотна або фільцу.....	29
Хатні кімнати з уладженням.....	30
Софа.....	31
Столик.....	31
Ліжко /з паперу/.....	32
Столик до спальні /з паперу/.....	32
Стіл /з паперу/.....	33
Крісло /з паперу/.....	33
Піч /з паперу/.....	34
Посуда /з паперу/.....	34
Зазначування приналежности тотему.....	35
Гніздовий тотем для гнізд з гірською назвою ч. 1.....	36
Взір на держаку тотема в повному вимірі.....	37
Гніздовий тотем ч. 2.....	39
Гніздовий тотем ч. 3.....	40
Гніздовий тотем ч. 4.....	41
Гніздовий тотем ч. 5.....	42
Гніздовий тотем ч. 6.....	43
Гніздовий тотем ч. 7.....	44



# КОТИК З ПАПЕРУ

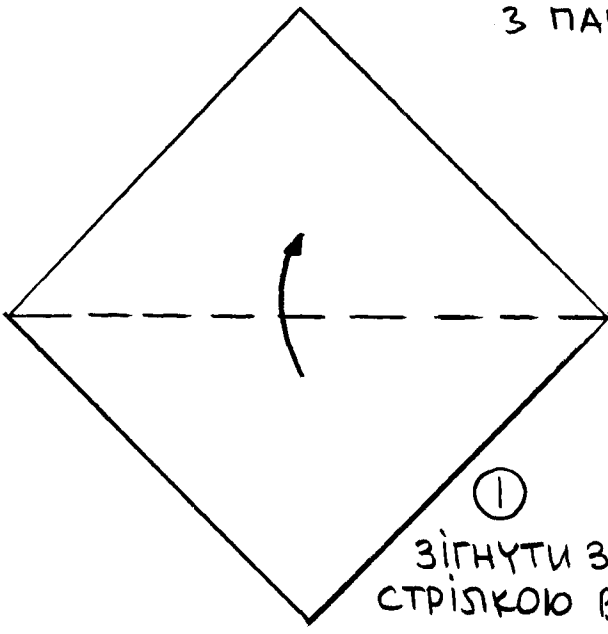

①  
ЗІГНУТИ ЗА  
СТРІЛКОЮ В ПОЛОВИНУ

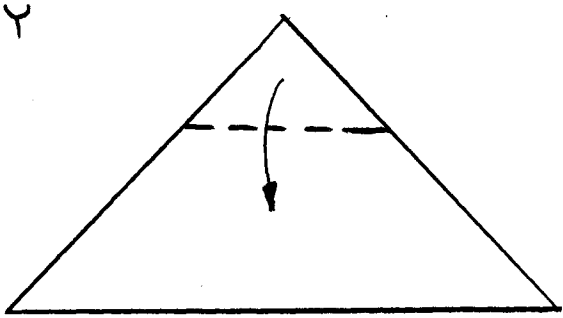

②  
ЗІГНУТИ ЗА СТРІЛКОЮ

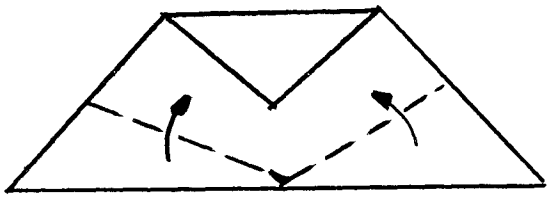

③  
ЗІГНУТИ ЗА СТРІЛКАМИ

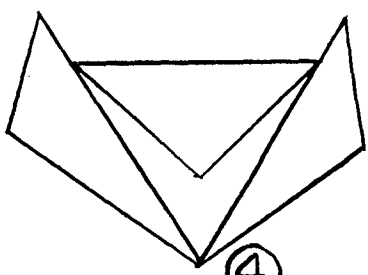

④  
ЗАКІНЧЕНИЙ КОТИК,  
ОБЕРНУТИ НА ПРОТИЛЕЖНУ  
СТОРОНУ



ГОТОВИЙ  
КОТИК  
⑤  
ПРИКЛЕПІ  
ПАСОЧКИ  
ПАПЕРУ

## ВІДМІНА СКЛАДАНКИ

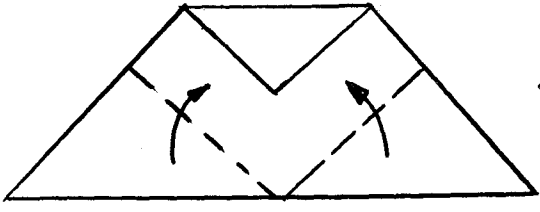

③  
ЗІГНУТИ ЗА СТРІЛКАМИ

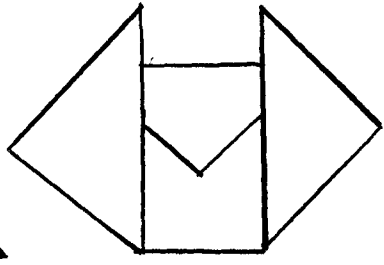

④  
ЗАКІНЧЕНИЙ КОТИК,  
ОБЕРНУТИ НА ПРОТИЛЕЖНУ  
СТОРОНУ



ГОТОВИЙ  
КОТИК  
⑤  
ПРИКЛЕПІ  
ПАСОЧКИ  
ПАПЕРУ

# ПЕСИК З ПАПЕРУ

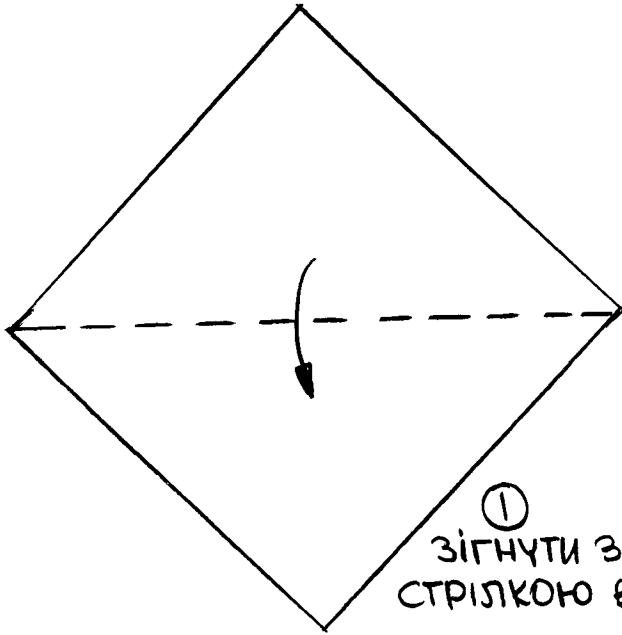

① ЗІГНУТИ ЗА  
СТРІЛКОЮ В ПОЛОВИНУ

② ПАПІР ЗІГНЕНИЙ  
В ПОЛОВИНУ

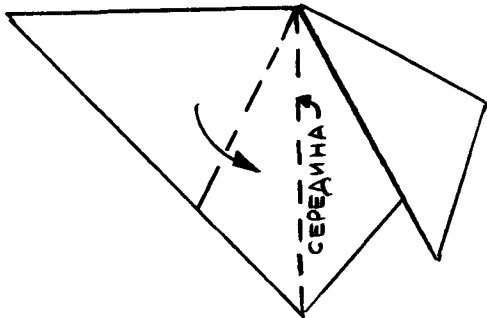
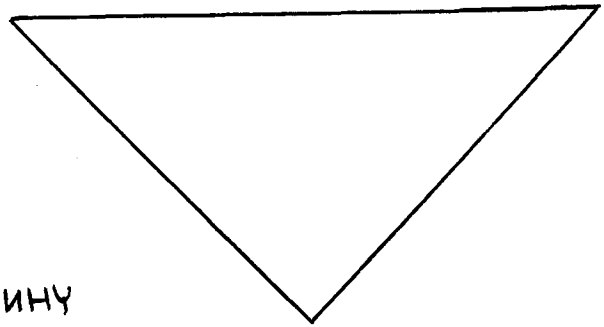

③ ЗАЗНАЧИВШИ СЕРЕДИНУ  
ЗІГНУТИ ДВА ГОСТРІ КІНЦІ  
ЗА СТРІЛКОЮ

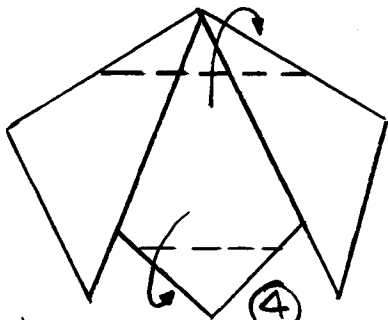

④ ЗІГНУТИ ПО ПЕРЕРВАНИХ  
ЛІНІЯХ, ЯК ПОКАЗУЮТЬ СТРІЛКИ

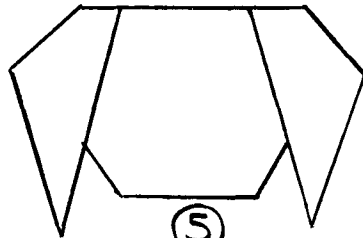

⑤ ЗАКІНЧЕНИЙ ПЕСИК

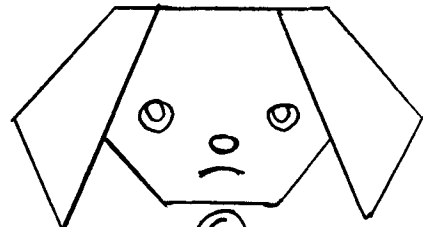

⑥ ГОТОВИЙ ПЕСИК

## ВІДМІНА СКЛАДАНКИ

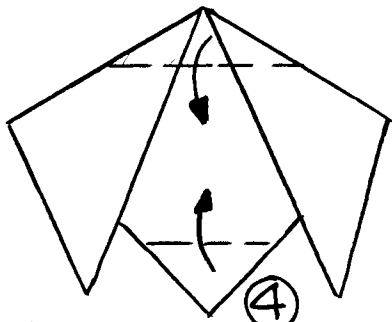

④ ЗІГНУТИ ПО ПЕРЕРВАНИХ  
ЛІНІЯХ ТА ОБЕРНУТИ НА  
ПРОТИЛЕЖНУ СТОРОНУ

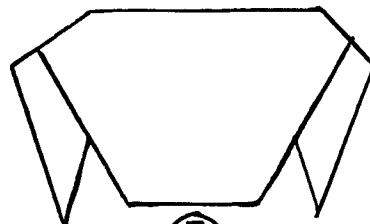

⑤ ПЕСИК ОБЕРНЕНИЙ  
НА ПРОТИЛЕЖНУ  
СТОРОНУ

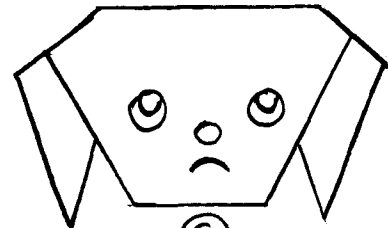

⑥ ГОТОВИЙ  
ПЕСИК

РАКЕТА  
(З ПАПЕРУ)

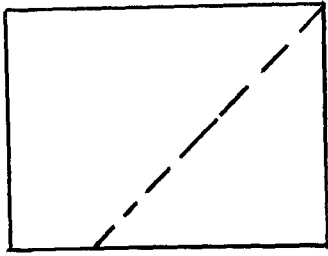

ЗІГНУТИ ПРЯМОКУТНИЙ ПАПІР ПО ПЕРЕРИВАНІЙ ЛІНІЇ ЗА СТРІЛКОЮ

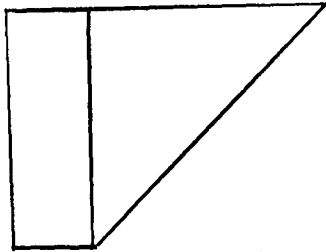

ЗІГНУВШИ, ОБЕРНУТИ НА ПРОТИЛЕЖНУ СТОРОНУ

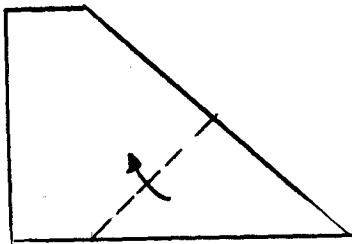

ПАПІР НА ПРОТИЛЕЖНІЙ СТОРОНІ ЗІГНУТИ ПО ПЕРЕРИВАНІЙ ЛІНІЇ ЗА СТРІЛКОЮ

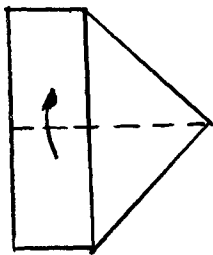

ЗІГНУТИ ПО ПЕРЕРИВАНІЙ ЛІНІЇ В ПОЛОВИНУ (ЗА СТРІЛКОЮ)

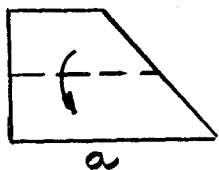

а  
ВИД ЗБОКУ



ВИД СПЕРЕДУ

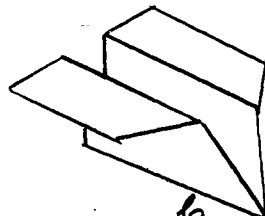

б  
ВИД ІЗ СКОСА

Ⓐ, Ⓔ ЗІГНУТИ ПО ПЕРЕРИВАНІЙ ЛІНІЇ ЗА СТРІЛКАМИ ВНИЗ

Ⓑ ВИД ІЗ СКОСА ПІСЛЯ ЗІГНЕННЯ

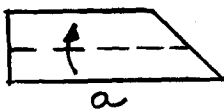

а  
ВИД ЗБОКУ



б  
ВИД СПЕРЕДУ

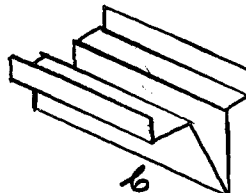

б  
ВИД ІЗ СКОСА

Ⓐ, Ⓔ ЗІГНУТИ ПО ПЕРЕРИВАНІЙ ЛІНІЇ ЗА СТРІЛКАМИ ВГОРУ

Ⓒ ГОТОВА РАКЕТА

# ВИТИНАНКИ (З ПАПЕРУ)

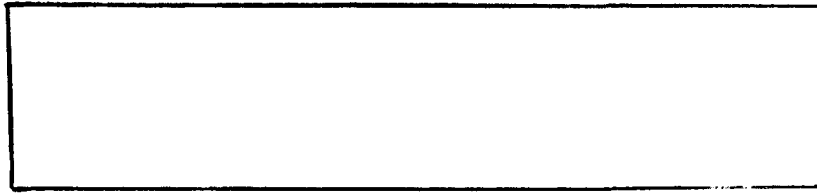

ПАСОЧОК ПАПЕРУ

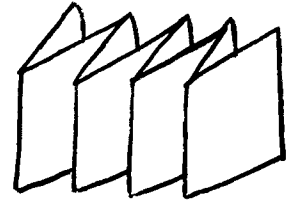

ЗІГНУТИ В ГАРМОНІЙКУ

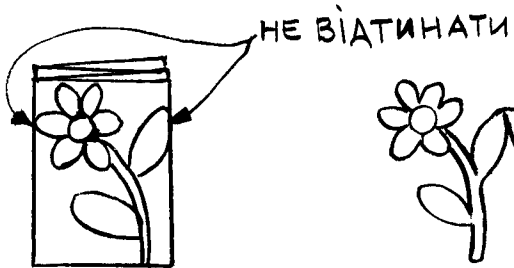

НАРИСУВАТИ КВІТКУ І ВИТЯТИ

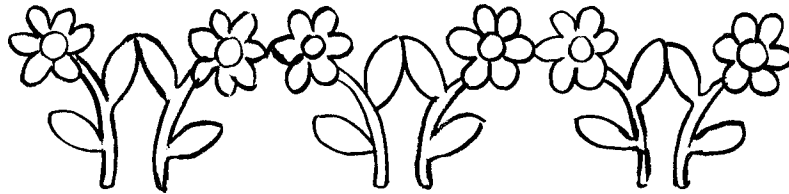

ВИТЯТИЙ РЯД КВІТІВ

## ІНШІ ФОРМИ

ЗІГНУТИ ПАСОЧОК ПАПЕРУ В ГАРМОНІЙКУ І НАРИСУВАВШИ ВКАЗАНУ ФОРМУ, ВИТЯТИ

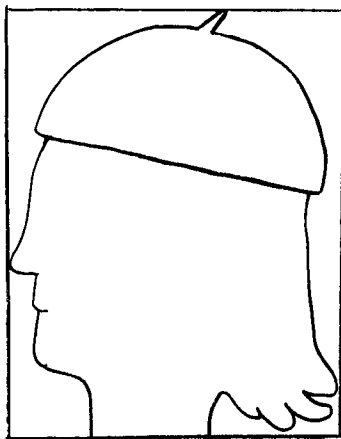

НОВАЧКА



ТУЛІПАН



ПТИЦЯ

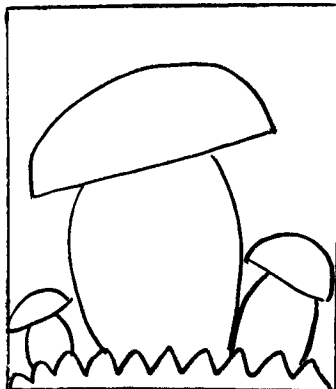

ГРИБИ

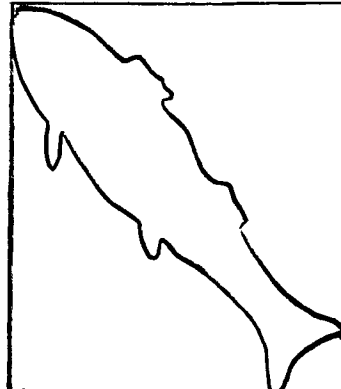

РИБА

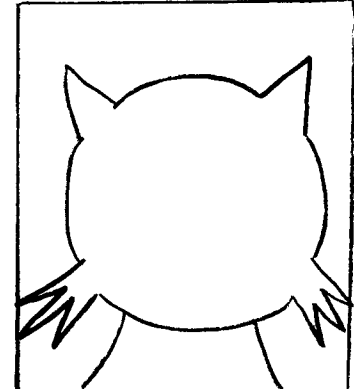

КОТИК

# УКРАЇНСЬКИЙ НАРОДНИЙ ВЗІР-ВИТИНАНКА ДЛЯ ПРИКРАСИ В ХРОНІЦІ

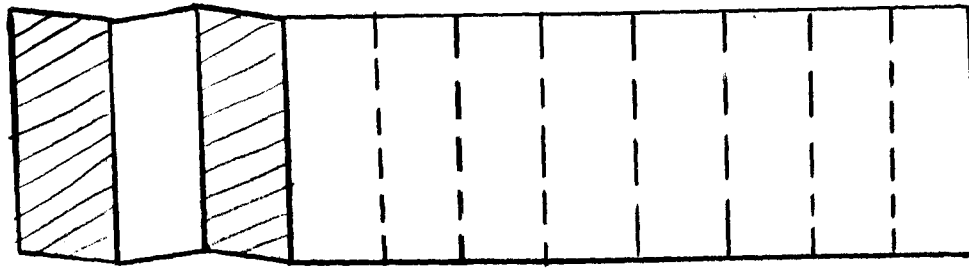

ЗІГНУТИ РІВНО  
ПАСОЧОК ПАПЕРУ  
ПО ПЕРЕРИВАНИХ  
ЛІНІЯХ В ГАРМОНІЙКУ,  
ЯК НА РИС. 2

①

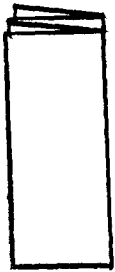

ПАСОЧОК  
ЗІГНЕНИЙ  
В ГАРМОНІЙКУ

②



НАРИСУВАТИ ФОРМУ,  
ЯК ЗАЗНАЧЕНО  
ПЕРЕРИВАНОЮ ЛІНІЄЮ  
І ВИТЯТИ

③

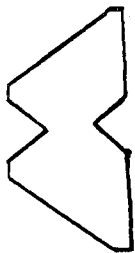

ВИТЯТА  
ФОРМА

④

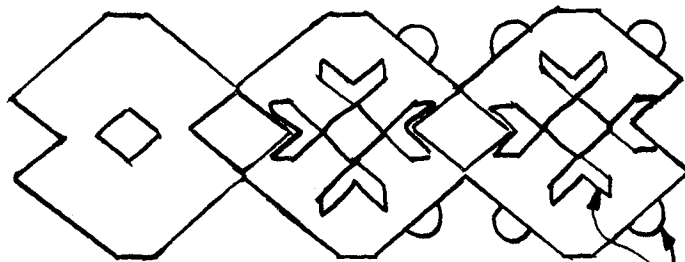

РОЗЛОЖЕНА  
ВИТЯТА ФОРМА

⑤

ПРИКЛЕЇТИ!

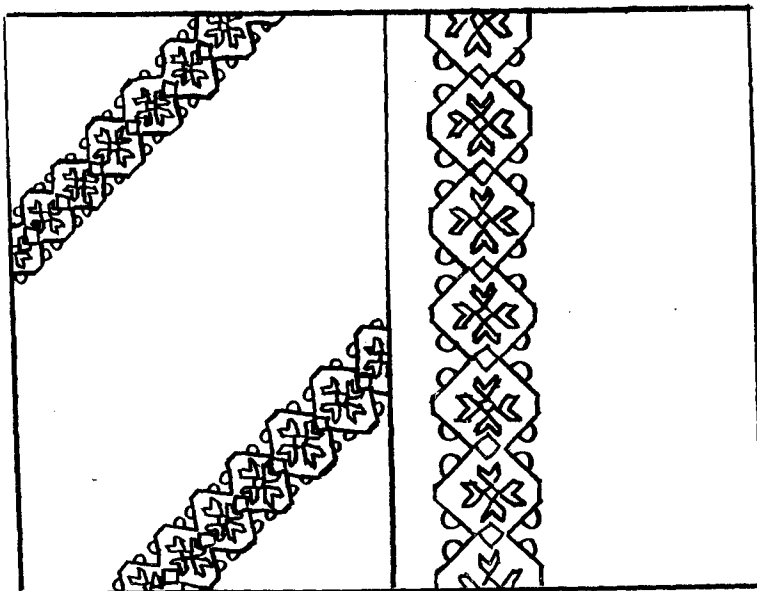

▲ КРИВУЛЬКИ-СТ. 6 РИС. 2

○ ПІВКРУЖКИ-СТ. 7 РИС. 13

ВЗІР ПРИКЛЕЄНИЙ НА  
СТОРИНКАХ ХРОНІКИ

# СКЛАДОВІ ЧАСТИНКИ ДО РІЗНИХ УКРАЇНСЬКИХ НАРОДНИХ ВЗОРІВ-ВИТИНАНОК

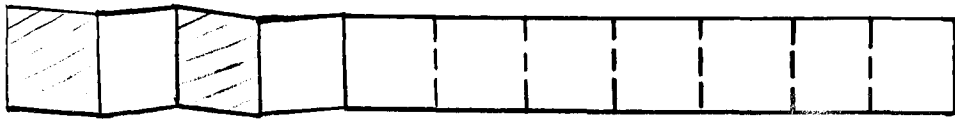

а

ЗІГНУТИ РІВНО  
ПАСОЧОК ПАПЕРУ

ПО ПЕРЕРИВАНИХ ЛІНІЯХ  
В ГАРМОНІЙКУ, ЯК НА РИС. б

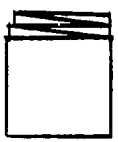

б

ПАСОЧОК  
ЗІГНЕНИЙ  
В ГАРМОНІЙКУ



в

НАРИСУВАТИ  
КРИВУЛЬКУ  
(ПЕРЕРИВАНА ЛІНІЯ)  
І ВИТЯТИ



г

ВИТЯТА  
КРИВУЛЬКА



д

РОЗЛОЖЕНА  
ВИТЯТА  
КРИВУЛЬКА

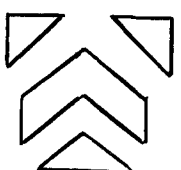
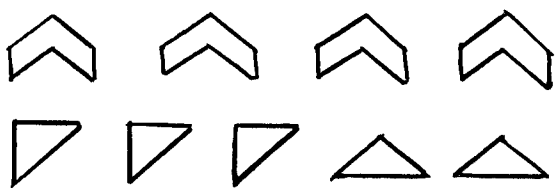
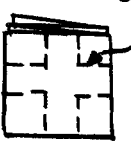
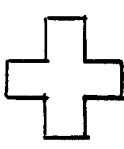
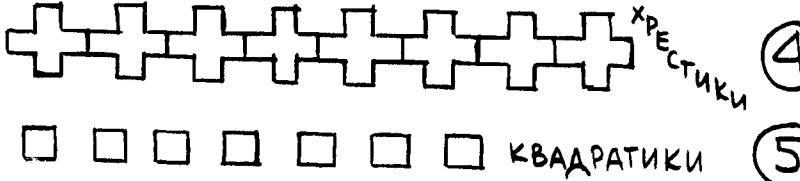
<p>ПАСОЧОК а, ЗІГНУТИ РІВНО, ЯК НА б, НАРИСУВАТИ ВКАЗАНУ ФОРМУ І ВИТЯТИ</p>	<p>ВИТЯТА ФОРМА</p>	<p>ЯК РОЗЛОЖИМО , УТВОРИТЬСЯ</p>
<p>ВИТЯТИ</p>  <p>ОБТЯТИ</p>		<p>ПОДИНОКІ КРИВУЛЬКИ ②</p> <p>ТРИКУТНИКИ ③</p> 
<p>ВИТЯТИ</p> 		<p>ХРЕСТИКИ ④</p> <p>КВАДРАТИКИ ⑤</p> 

ПРОДОВЖЕННЯ НА СТ. 7

ЗІПНУТИ ПАСОЧОК І НАРИСУВАТИ



ВИТЯГА ФОРМА

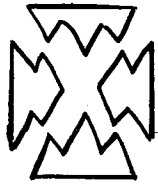

ЯК РОЗЛОЖИМО, БУДУТЬ

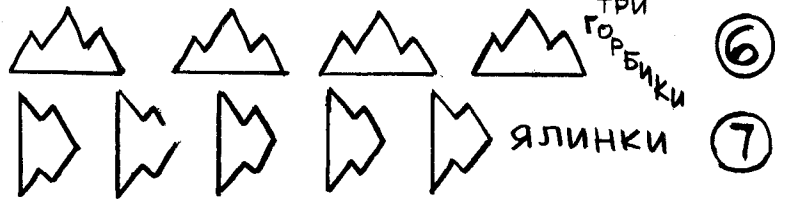

ТРИ ГОРБИКИ

6

ЯЛИНКИ

7

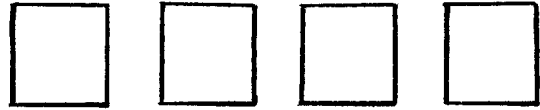
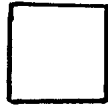

КВАДАРАТИКИ

8

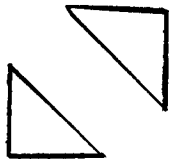
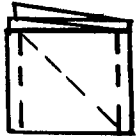

ТРИКУТНИКИ

9

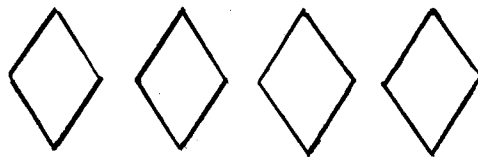
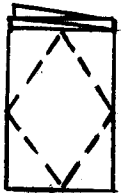

РОМБИКИ

10



ХРЕСТИКИ

11

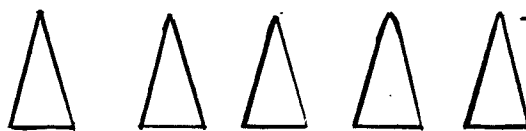

ТРИКУТНИКИ

12



ПІВКРУЖКИ

13

7

# УКРАЇНСЬКИЙ НАРОДНИЙ ВЗІР-ВИТИНАНКА ДЛЯ НОВАЦЬКОЇ КАРТОЧКИ - ПОЗДОРОВЛЕННЯ

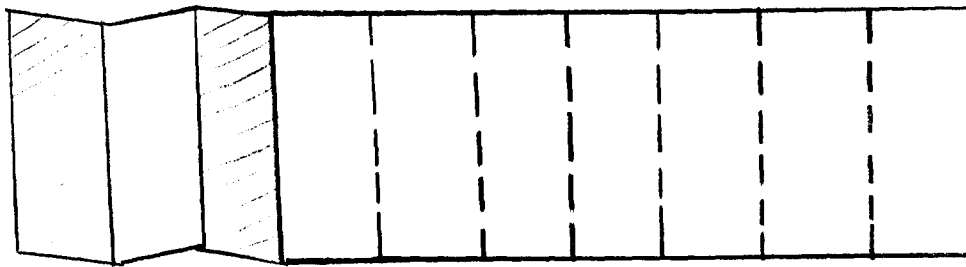

ЗІГНУТИ РІВНО  
ПАСОЧОК ПАПЕРУ  
ПО ПЕРЕРИВАНИХ  
ЛІНІЯХ В ГАРМОНІЙКУ,  
ЯК НА РИС. 2

①

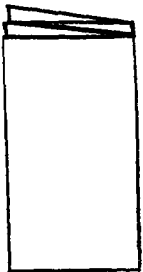

ПАСОЧОК  
ЗІГНЕНИЙ  
В ГАРМОНІЙКУ

②



НАРИСУВАТИ ФОРМУ,  
ЯК ЗАЗНАЧЕНО  
ПЕРЕРИВАНОЮ ЛІНІЄЮ,  
І ВИТЯТИ

③

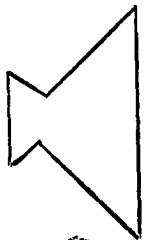

ВИТЯТА  
ФОРМА

④

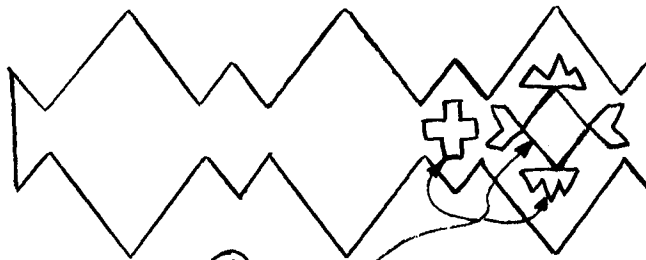

РОЗЛОЖЕНА  
ВИТЯТА  
ФОРМА

⑤

ПРИКЛЕЇТИ:

- ⊕ ХРЕСТИКИ - СТОР. 6, РИС. 4
- ПОДИНОКІ - СТОР. 6, РИС. 2
- ◊ РОМБИКИ - СТОР. 7, РИС. 10
- ♂ ТРИ ГОРБИКИ - СТОР. 7, РИС. 6

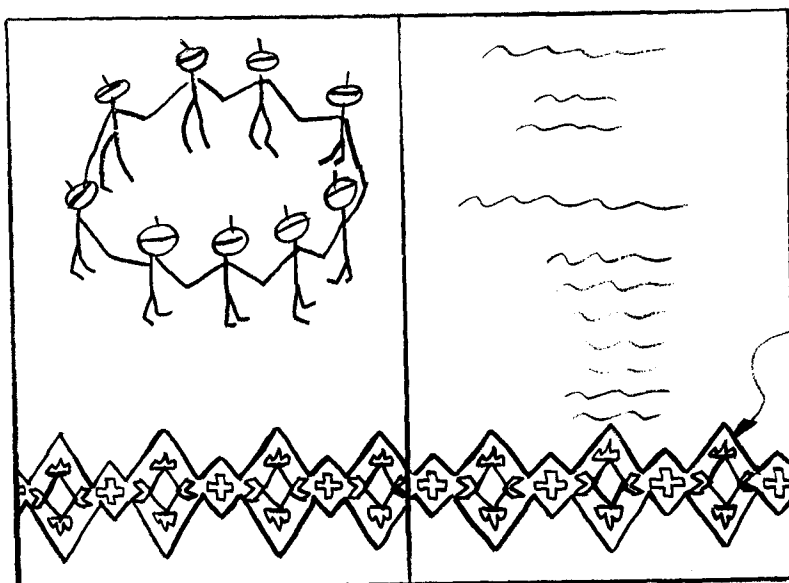

ВЗІР ПРИКЛЕЕНИЙ НА  
ДВОХ СТОРІНКАХ

ГОТОВА  
КАРТОЧКА-ПОЗДОРОВЛЕННЯ



# УКРАЇНСЬКИЙ НАРОДНИЙ ВЗІР-ВИТИНАНКА ДЛЯ РАМКИ ДО ОБРАЗА

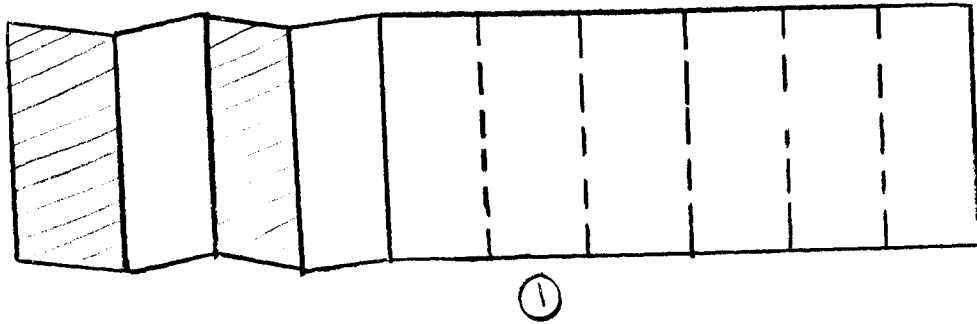

ЗІГНУТИ РІВНО  
ПАСОЧОК ПАПЕРУ  
ПО ПЕРЕРИВАНИХ  
ЛІНІЯХ В ГАРМОНІЙКУ  
ЯК НА РИС. 2

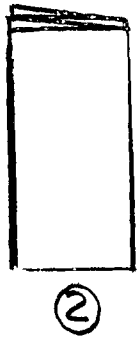

ПАСОЧОК  
ЗІГНЕНИЙ  
В ГАРМОНІЙКУ



НАРИСУВАТИ ФОРМУ,  
ЯК ЗАЗНАЧЕНО  
ПЕРЕРИВАНОЮ  
ЛІНІЄЮ І ВИТЯТИ

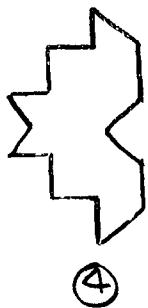

ВИТЯТА  
ФОРМА

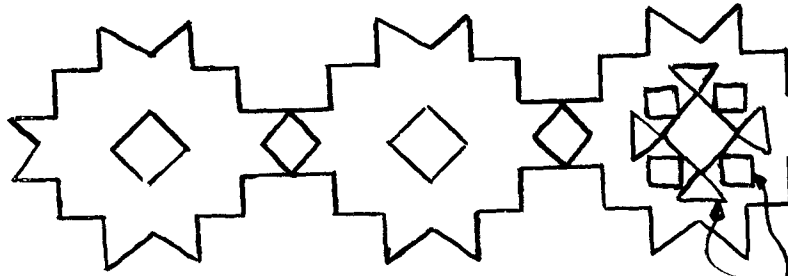

РОЗЛОЖЕНА  
ВИТЯТА  
ФОРМА

⑤

ПРИКЛЕЇТИ;

◆ КВАДРАТИКИ-СТОР. 6 РИС. 8  
△ ТРИКУТНИКИ-СТОР. 7 РИС. 9

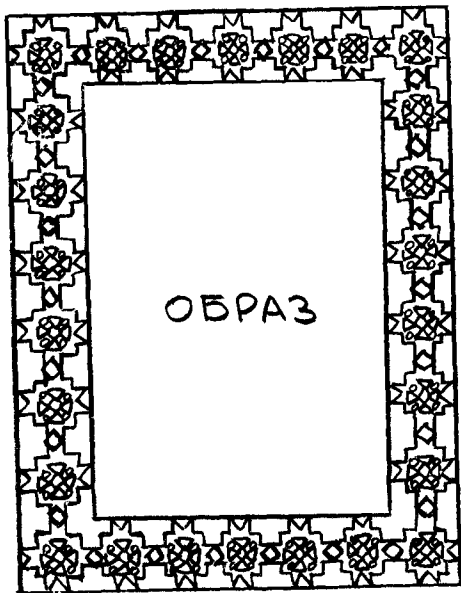

## ЗАВВАГА

РАМКА НА ЯКУ НАКЛЕЮЄТЬСЯ ВЗІР-  
ВИТИНАНКА МОЖЕ БУТИ ІЗ  
ТВЕРДОГО ПАПЕРУ

ГОТОВІ РАМКИ

# УКРАЇНСЬКИЙ НАРОДНИЙ ВЗІР - ВИТИНАНКА ДЛЯ ПАПЕРОВОГО РУШНИЧКА

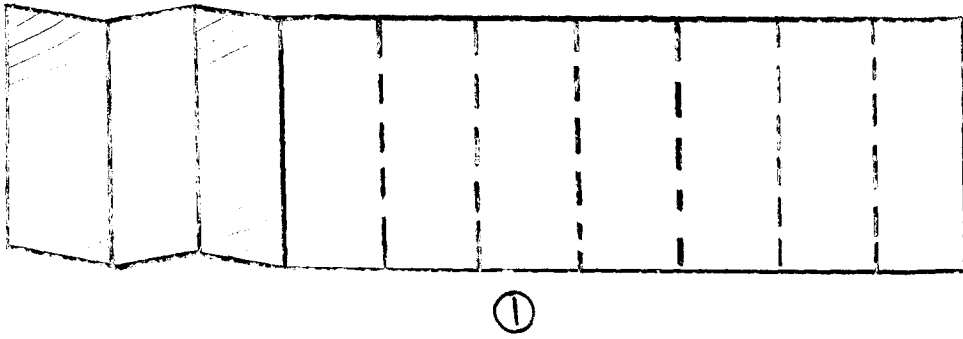

ЗІГНУТИ РІВНО  
ПАСОЧОК ПАПЕРУ  
ПО ПЕРЕРИВАНИХ  
ЛІНІЯХ В ГАРМОНІЙКУ,  
ЯК НА РИС. 2



ПАСОЧОК, ЗІГНУТИЙ  
В ГАРМОНІЙКУ



НАРИСУВАТИ ФОРМУ,  
ЯК ЗАЗНАЧЕНО  
ПЕРЕРИВАНОЮ  
ЛІНІЄЮ, І ВИТЯТИ



ВИТЯТА  
ФОРМА

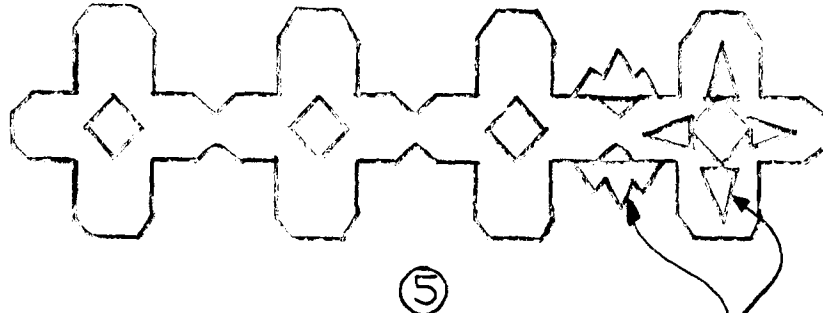

РОЗЛОЖЕНА  
ВИТЯТА  
ФОРМА

ПРИКЛЕЇТИ:

▲ ТРИ ГОРБИКИ - СТОР. 7 РИС. 6

△ ТРИКУТНИКИ - СТОР. 7 РИС. 12

ВЗІР ПРИКЛЕЄНИЙ НА  
КІНЦЯХ РУШНИЧКА

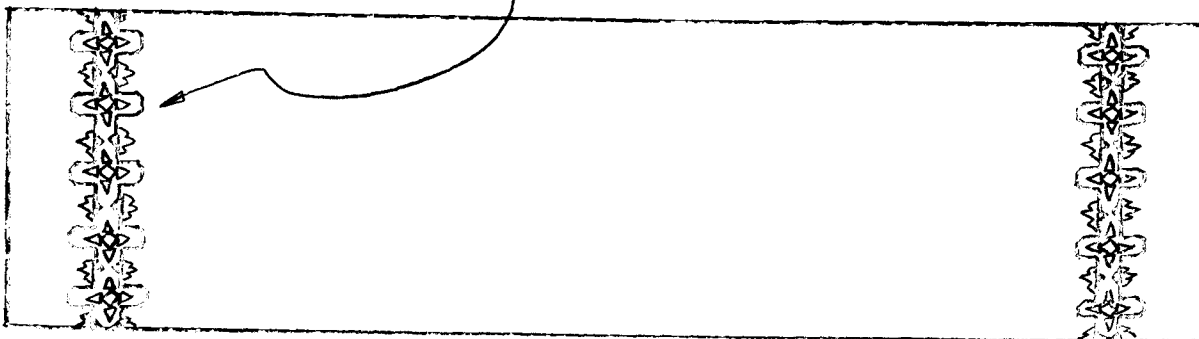

ГОТОВИЙ  
РУШНИЧОК

# ІНШІ ФОРМИ ВИТИНАНИХ ВЗОРІВ

I ЗЛОЖИТИ ПАСОЧОК ПАПЕРУ В ГАРМОНІЙКУ, НАРИСУВАТИ ФОРМУ І ВИТЯТИ ПО ПЕРЕРИВАНІЙ ЛІНІЇ.

II РОЗЛОЖИТИ ВИТЯТУ ФОРМУ І ЗАПОВНИТИ КОЛЬЦОВИМИ ДРОДКАМИ ЗІ СТОРІНОК 6, 17. ДОБИРАЮЧИ ГАРМОНІЙНІ БАРВИ.

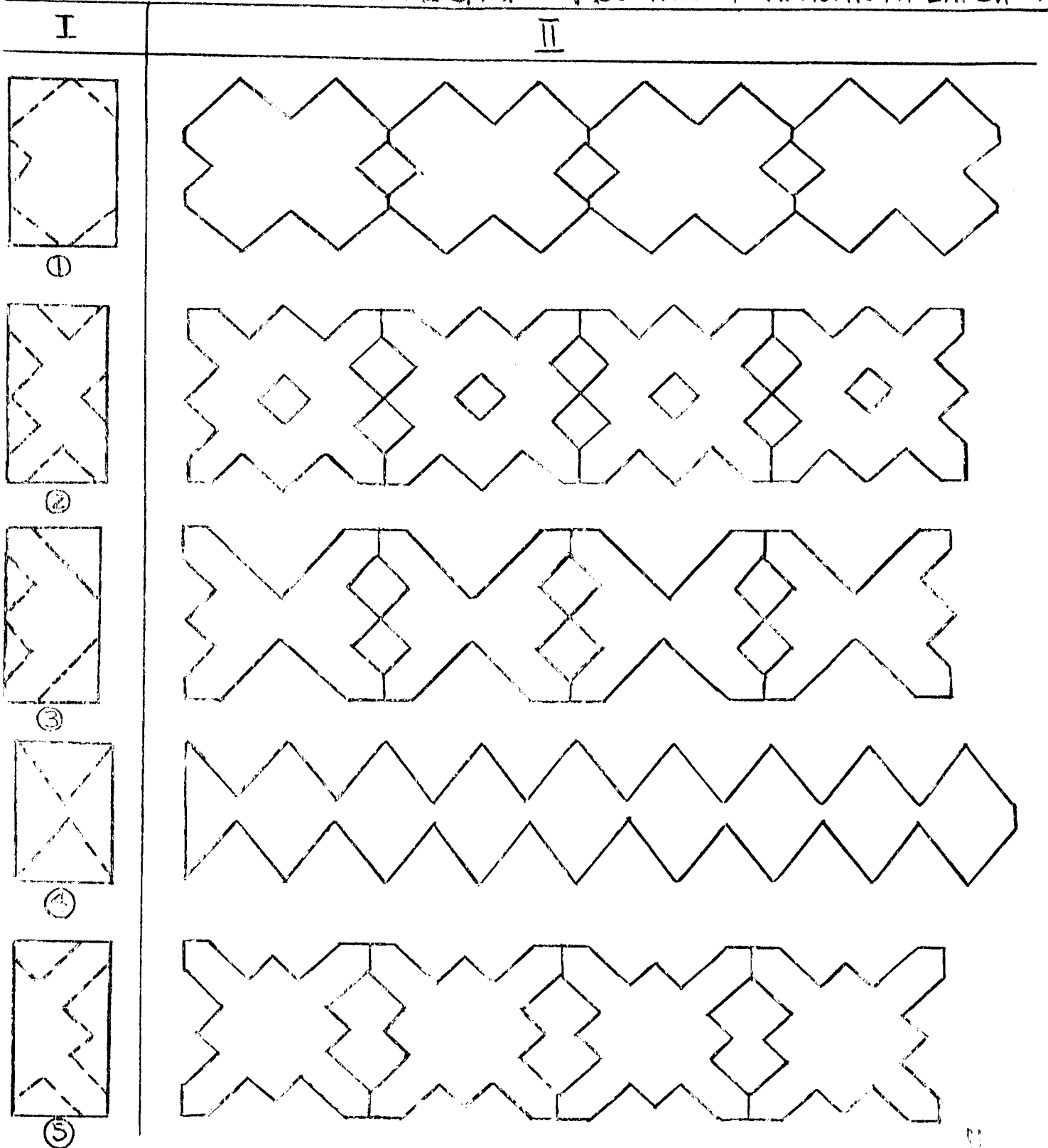

# ПАПЕРОВІ ПИСАНКИ

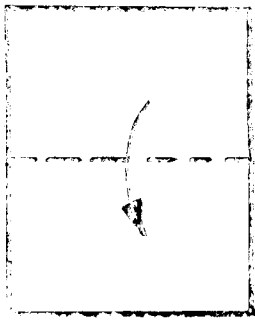

ЗІГНУТИ ПРЯМОКУТНИЙ ПАПІР  
В ПОЛОВИНУ (ЗА СТРІЛКОЮ)



ЗІГНУТИ ЗНОВУ В ПОЛОВИНУ  
(ЗА СТРІЛКОЮ)



НАРИСУВАТИ ДУГУ (ПЕРЕРИВАНА ЛІНІЯ),  
 $\frac{1}{4}$  ОБВОДУ ЯЙЦЯ І ВИТЯТИ



ВИТЯТА ФОРМА

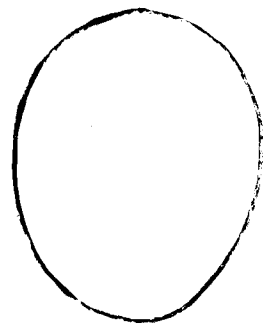

РОЗЛОЖЕНА  
ВИТЯТА ФОРМА

ЗОНА ПОВИННА  
БУТИ БАГАТО БІЛЬШОЮ  
ВІД ЗВИЧАЙНОЇ ВЕЛИЧОНИ  
ЯЙЦЯ (ЯК ПОКАЗАНО НА  
СТР. 13), А ЦЕ З МЕТОЮ

МОЖЛИВОГО РОЗМІЩЕННЯ ВЗОРІВ-ВИТИНАНОК,  
ЩО Є НА СТОРІНКАХ 5.- 11 І 13.

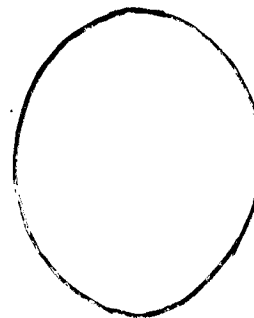

ГОТОВА  
ПИСАНКА  
(ДУЖЕ  
ПОМЕНШЕНА)

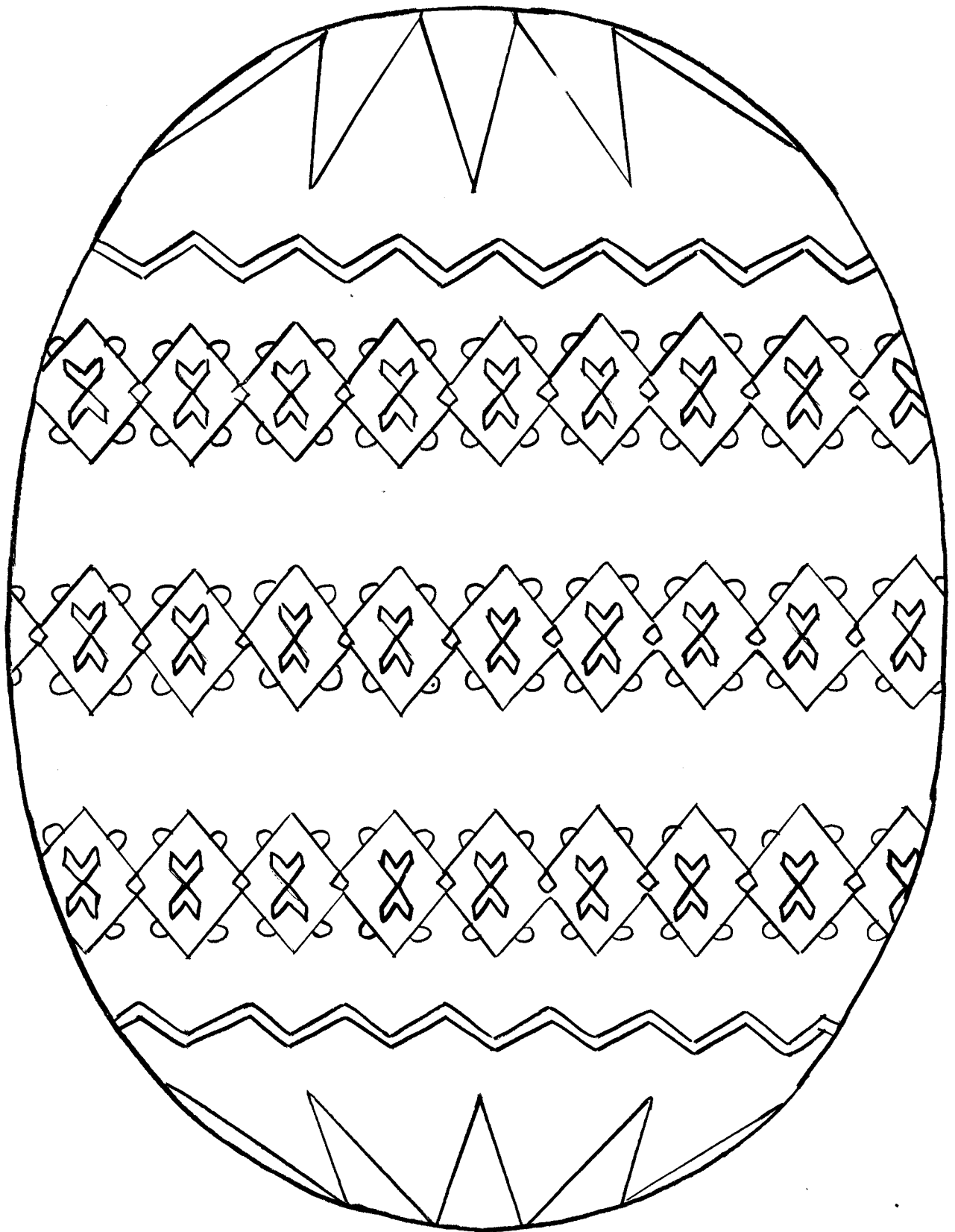

# РІЗДВЯНА ЗОРЯ (З ПАПЕРУ),

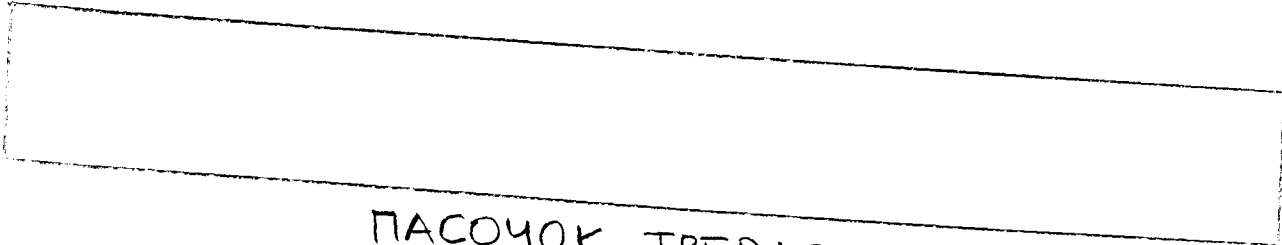

ПАСОЧОК ТВЕРДОГО ПАПЕРУ

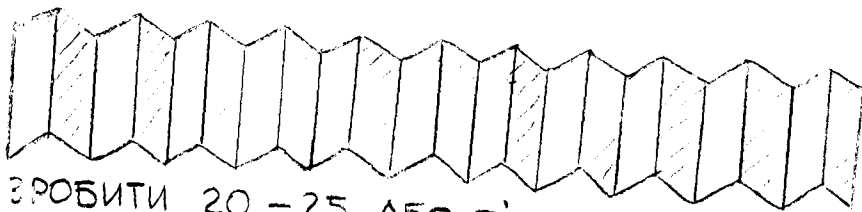

ЗРОБИТИ 20 - 25 АБО БІЛЬШЕ РІВНИХ  
ЗГИНІВ

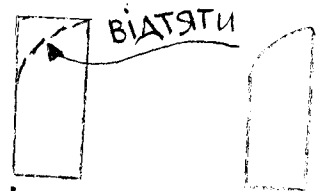

ВІДТЯГТИ  
ЗІБРАВШИ ЗГИНИ  
РАЗОМ, ВІДТЯГТИ ЗАОВЖ  
ПЕРЕРИВАНОЇ ЛІНІЇ

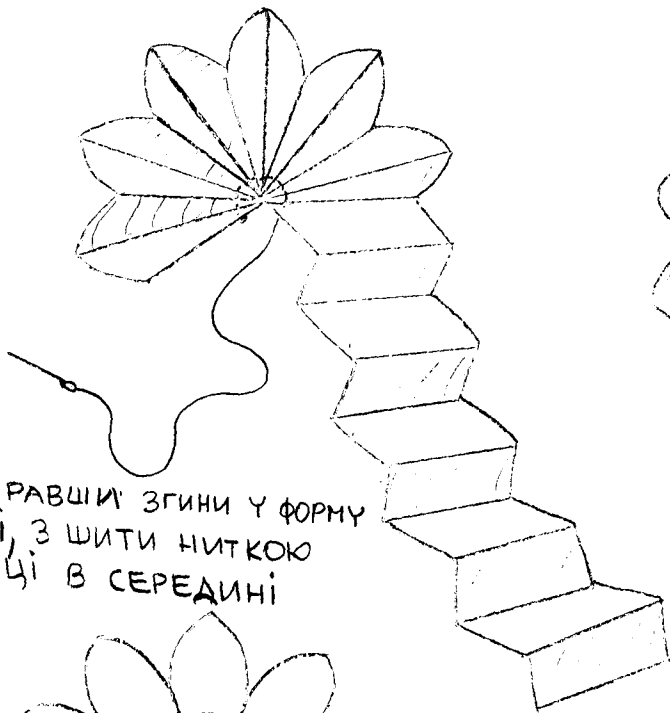

ЗІБРАВШИ ЗГИНИ У ФОРМУ  
ЗОРІ, ЗШИТИ НИТКОЮ  
КІНЦІ В СЕРЕДИНІ

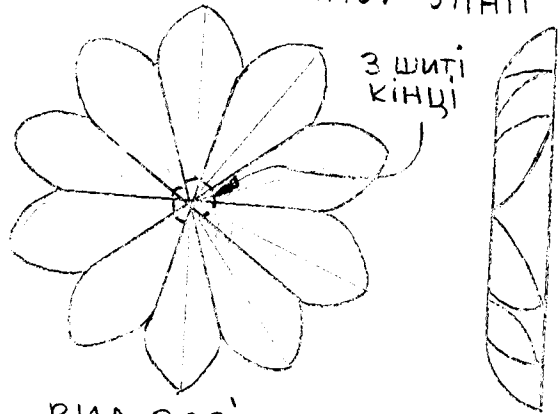

ВИД ЗОРІ СПЕРЕДУ



ВИД ЗОРІ  
З БОКУ

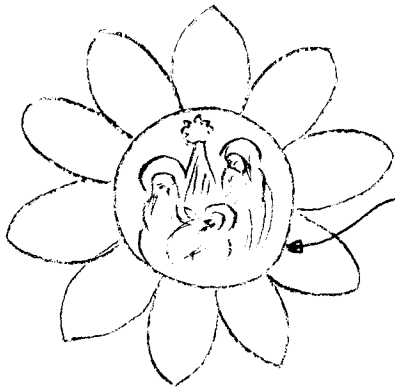

НАКЛЕЇТИ РИСУНОК  
ХРИСТОВОГО РІЗДВА

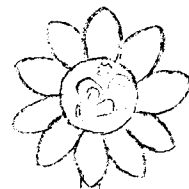

ПРИКРІПИТИ  
ДЕРЖАК

ГОТОВА  
ЗОРЯ

КВІТИ З ОСІННІХ ЛИСТКІВ, ТРАВИ І ПАПЕРУ  
НАКЛЕЄНІ НА ПАПЕРІ

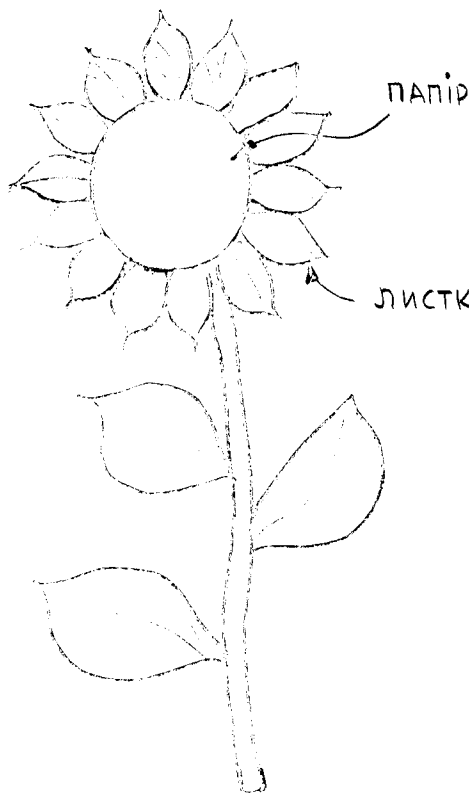
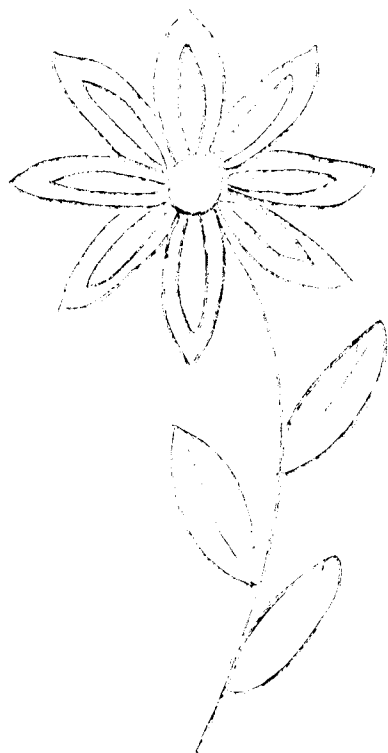
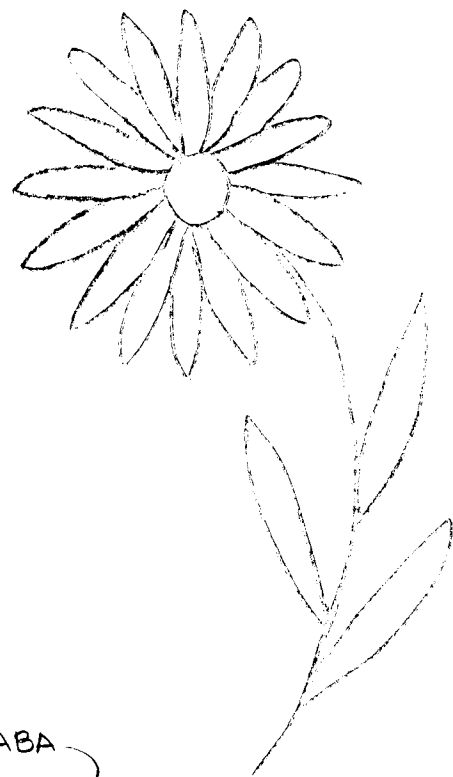
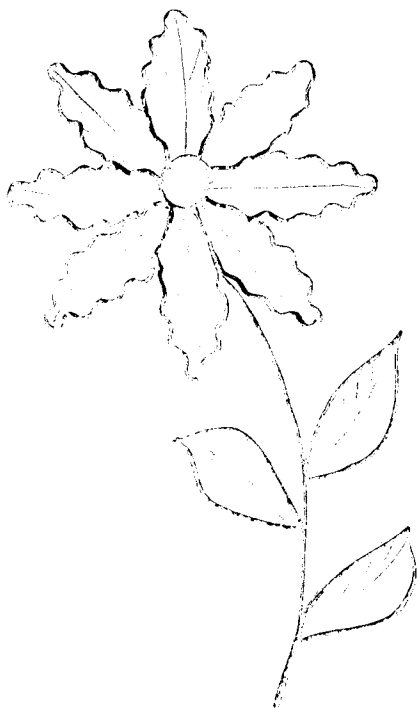
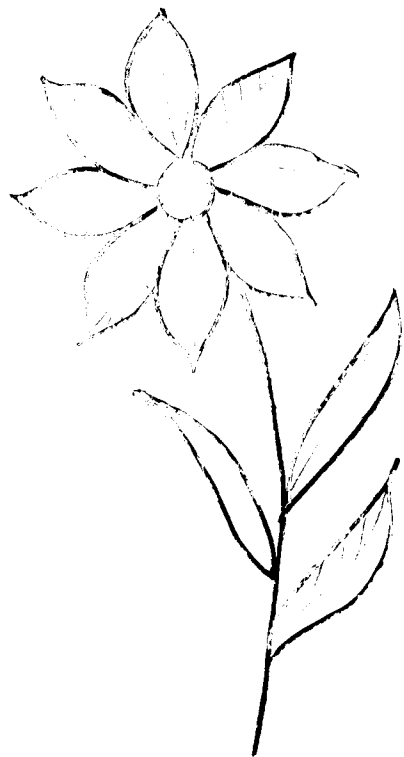

ТРАВА

ПАПІР

ЛИСТКИ

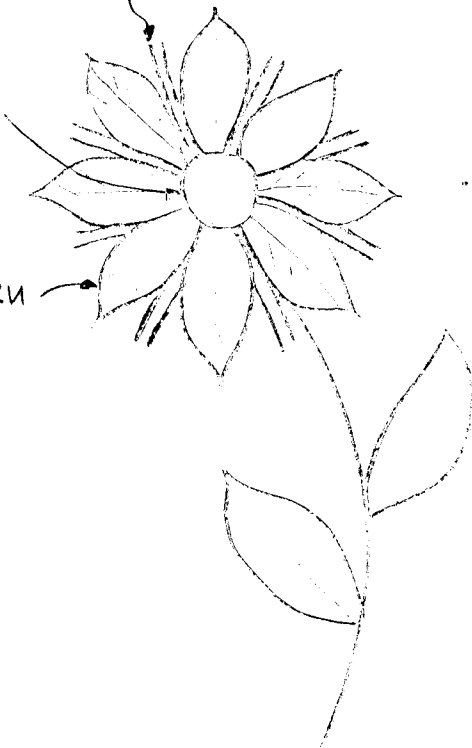

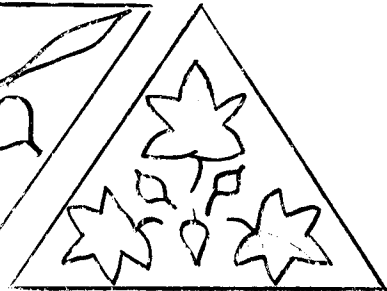
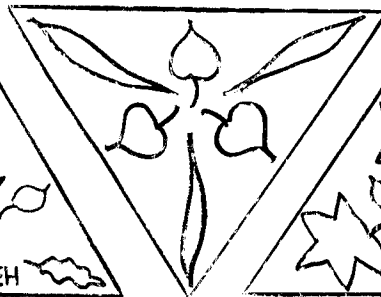
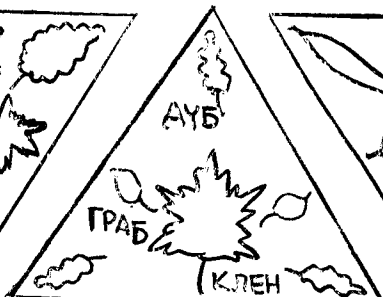
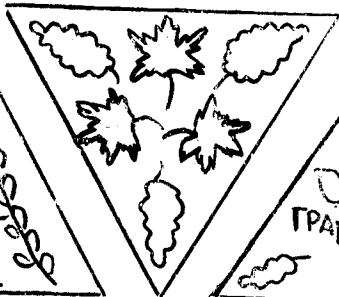
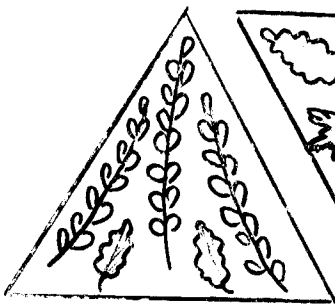
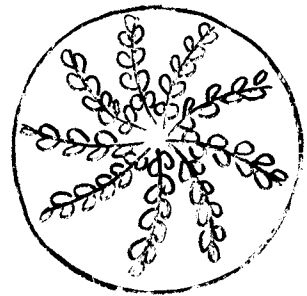
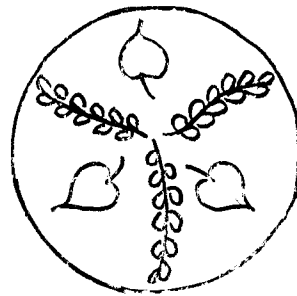
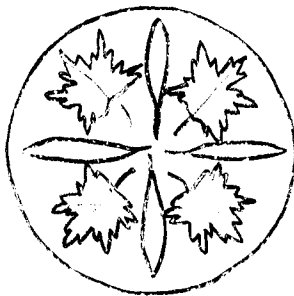
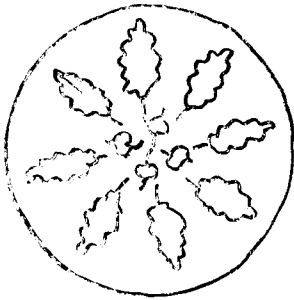
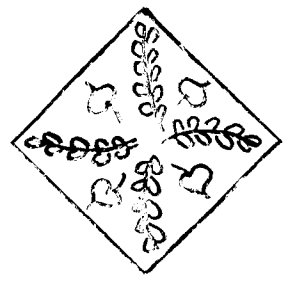
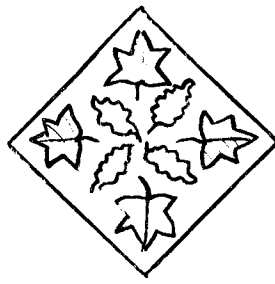
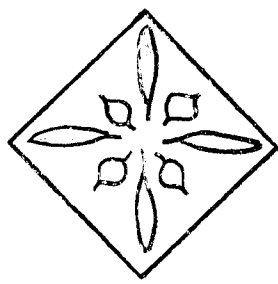
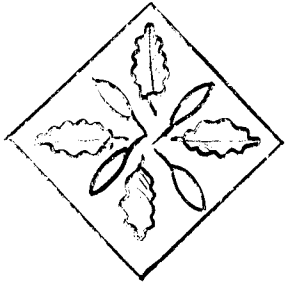
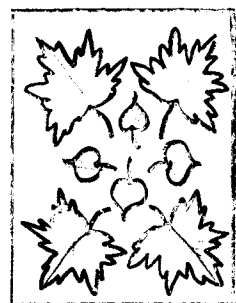
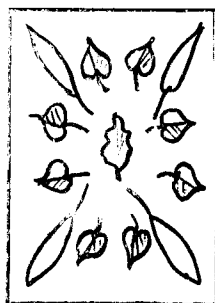
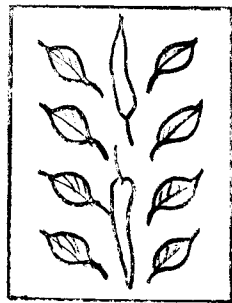
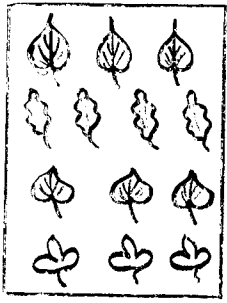

ДЛЯ РІЗНОВИДНОСТІ МОЖНА ПІДПИСАТИ ЛИСТКИ

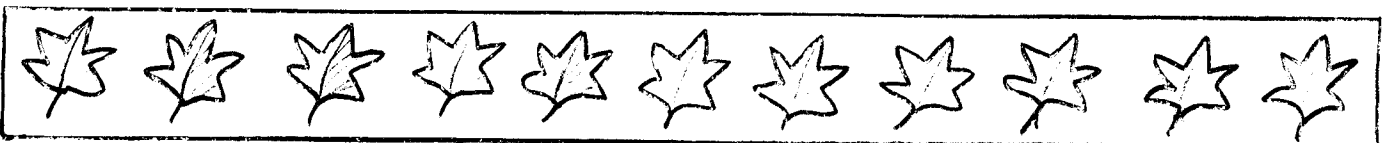



# РОБІТКИ З ОСІННІХ ЛИСТКІВ,

РИСУНКИ НА СТОРІНКАХ 5. І 6. ПОКАЗУЮТЬ РОБІТКИ, ЩО МОЖНА ЗРОБИТИ ТАК:

1. ЛІПЛЕННЯ ЛИСТКІВ НА ПАПЕРІ.

2. ВИТИНАННЯ ЛИСТКІВ З КОЛЬОРОВОГО ПАПЕРУ І НАКЛЕЮВАННЯ ЇХ:

а) У ФОРМУ ВЗОРІВ ОДНОЇ БАРВИ,

б) У ФОРМУ ВЗОРІВ КІЛЬКОХ БАРВ.

3. ДРУКУВАННЯ ЛИСТКІВ (ВІДБИТКИ) НА ПАПЕРІ

а) ОДИН БІЛЯ ОДНОГО



б) У ФОРМУ ВЗОРІВ ОДНОЇ БАРВИ



в) У ФОРМУ ВЗОРІВ КІЛЬКОХ БАРВ, ВЖИВАЮЧИ ОКРЕМОГО ВАЛКА ДО КОЖНОЇ БАРВИ.

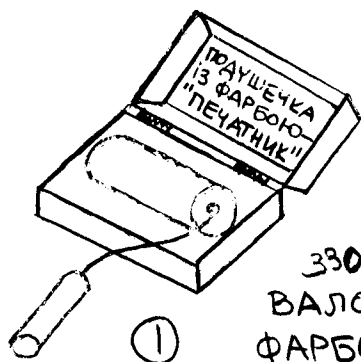

ЗВОЛОЖИТИ  
ВАЛОЧОК  
ФАРБОЮ

①

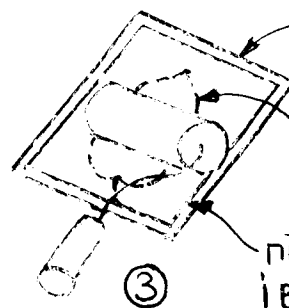

СПІДНИЙ ПАПІР  
Є ДЛЯ ВІДБИТКИ  
ЛИСТКА

ПОКЛАСТИ ЛИСТОК ФАРБОЮ НА  
СПІДНИЙ ПАПІР

ПРИКРИТИ ВЕРХНІМ ПАПЕРОМ  
І ВІДБИТИ ЛИСТОК ПРИТИСКАЮЧИ  
ВАЛОЧКОМ

③

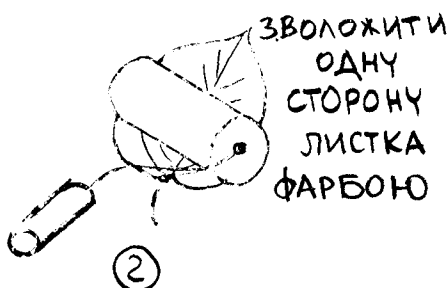

ЗВОЛОЖИТИ  
ОДНУ  
СТОРОНУ  
ЛИСТКА  
ФАРБОЮ

②

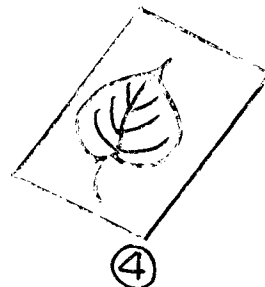

ВІДБИТИЙ ЛИСТОК  
(НА СПІДНЬОМУ ПАПЕРІ)

④

# ІГРАШКИ З ЛУШПИНИ ЯЙЦЯ

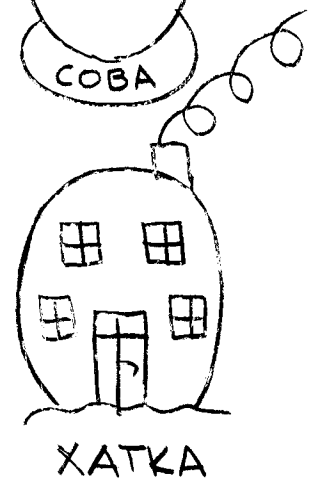
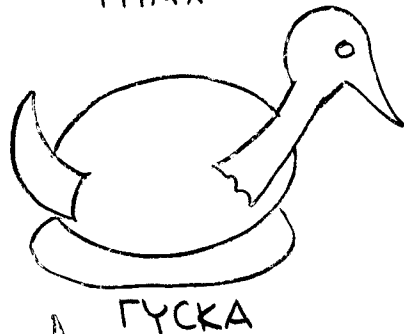
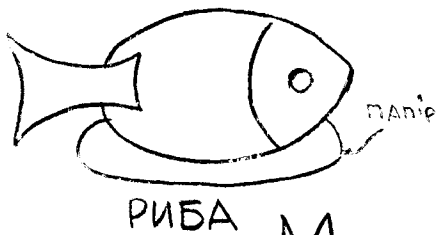
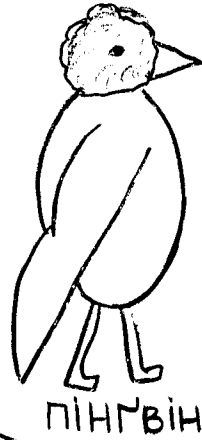
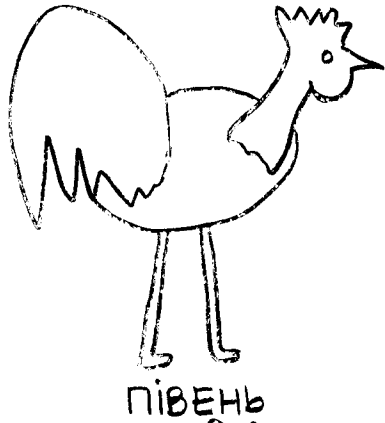
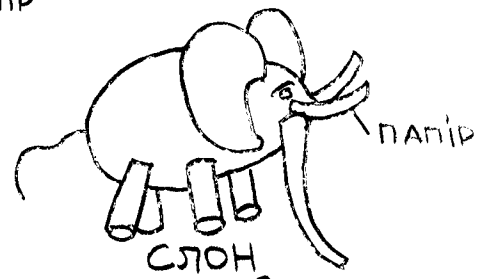
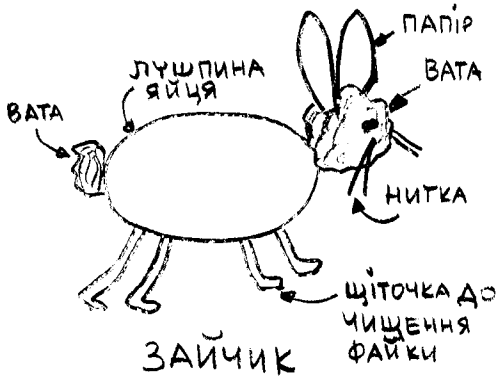

# НОВАК

З КОРОТКОЇ КРУГЛУВАТОЇ ШИШКИ

①

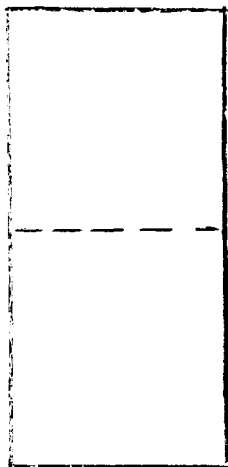

а

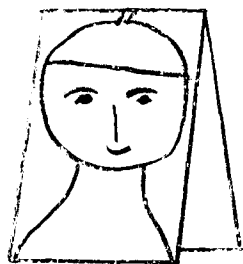

б



в

а) ЗІГНУТИ ПАСОЧОК ПАПЕРУ В ПОЛОВИНУ (ЗА СТРІЛКОЮ)

б) НАРИСУВАТИ НОВАКА І ВИТЯТИ

в) ВИТЯТИЙ НОВАК



②

НОВАЦЬКА ХУСТИНА З ПОЛОТНА АБО ПАПЕРУ ЖОВТОЇ БАРВИ:

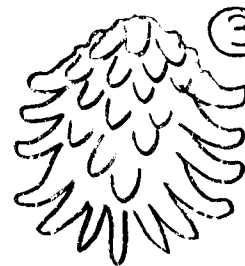

③

КОРОТКА КРУГЛУВАТА ШИШКА

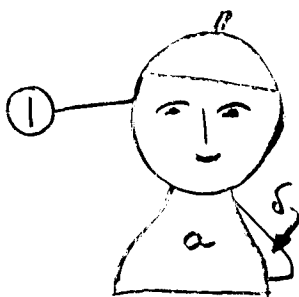

①

а

ПРИЛІПИТИ НОВАКА ДО ВЕРХНЬОЇ ЧАСТИНИ ШИШКИ РОЗВЕРТАЮЧИ ПЛОЩІ "а" і "б"

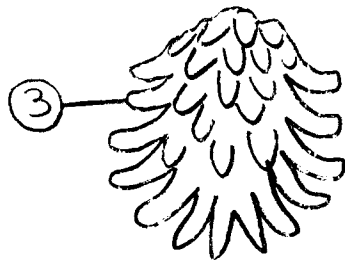

③

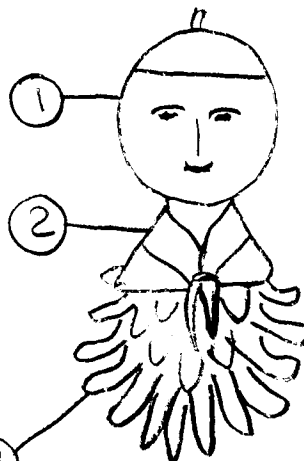

①

②

③

ГОТОВИЙ НОВАК

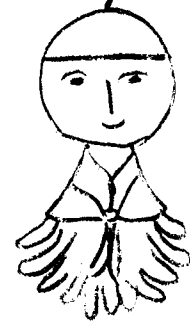

# НОВАЧКА З КОРОТКОЇ КРУГЛУВАТОЇ ШИШКИ

①

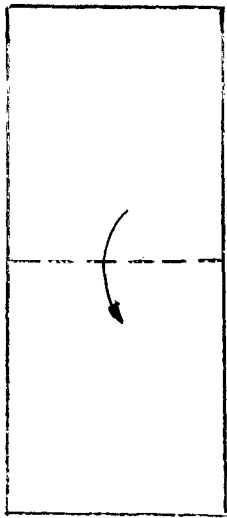

а

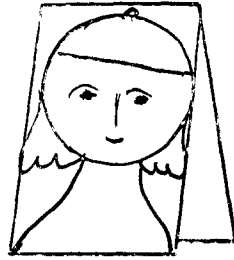

б



в

а) ЗІГНУТИ ПАСОЧОК  
ПАПЕРУ В ПОЛОВИНУ  
(ЗА СТРІЛКОЮ)

б) НАРИСУВАТИ  
НОВАЧКУ І ВИТЯТИ

в) ВИТЯТА НОВАЧКА

②



НОВАЦЬКА  
ХУСТИНА  
З ПОЛОТНА  
АБО ПАПЕРУ  
ЖОВТОЇ БАРВИ,

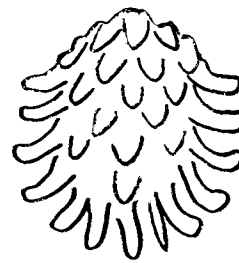

③ КОРОТКА  
КРУГЛУВАТА  
ШИШКА

①



ПРИЛІПИТИ  
НОВАЧКУ  
ДО ВЕРХНЬОЇ  
ЧАСТИНИ  
ШИШКИ  
РОЗВЕРТАЮЧИ  
ПЛОЩІ  
"а" і "б"

③

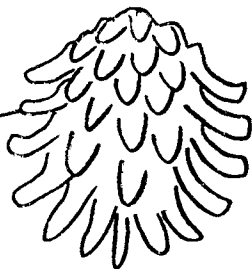

①

②

③

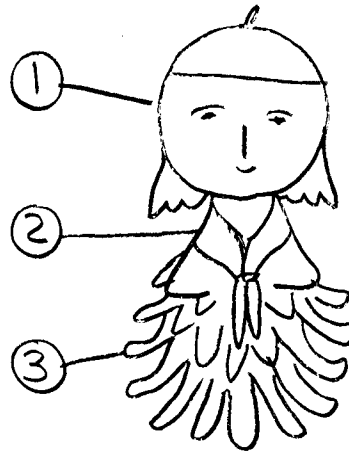

ГОТОВА  
НОВАЧКА

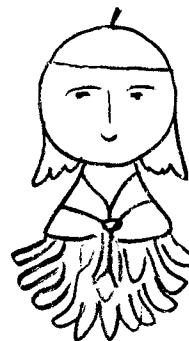
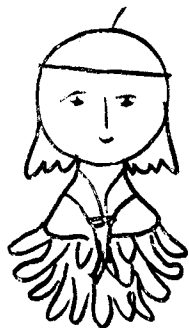

# РИБА

## З КОРОТКОЇ КРУГЛУВАТОЇ ШИШКИ

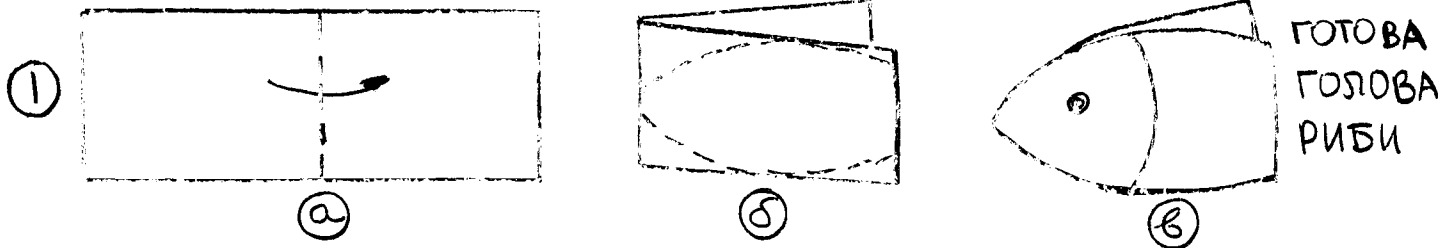

①  
 ЗІГНУТИ ПАСОЧОК ПАПЕРУ В ПОЛОВИНІ (ЗА СТРІЛКОЮ)

б  
 НАРИСУВАТИ ГОЛОВУ РИБИ

в  
 ВИТЯВШИ, НАРИСУВАТИ ОКО ТА ЗЯВИ

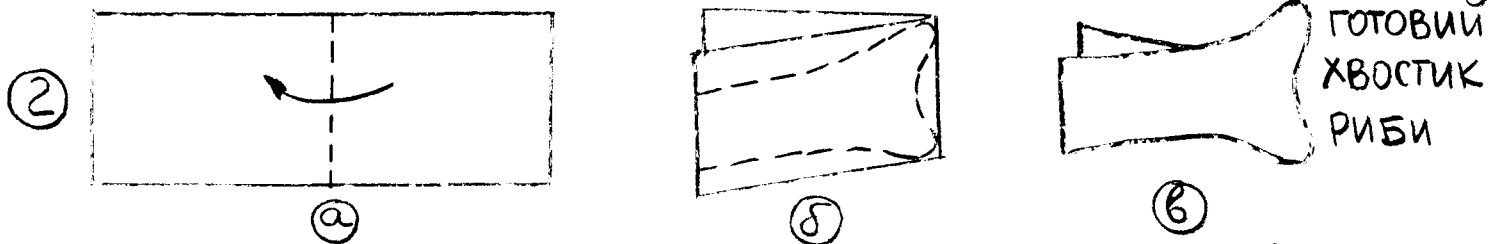

②  
 ЗІГНУТИ ПАСОЧОК ПАПЕРУ В ПОЛОВИНІ (ЗА СТРІЛКОЮ)

г  
 НАРИСУВАТИ ХВОСТИКА

д  
 ВИТЯТИ ХВОСТИК

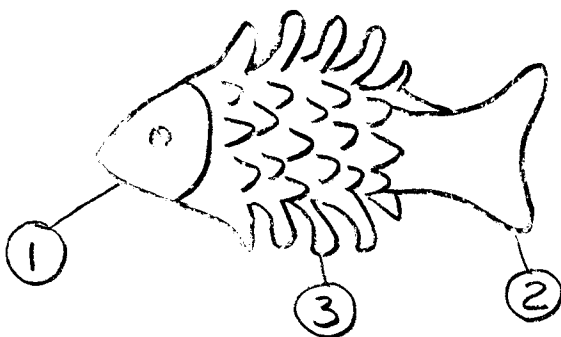

ГОТОВА РИБА  
 ПРИЛІПИТИ ГОЛОВУ ①  
 І ХВОСТИК ② ДО  
 ТУЛУВА - ШИШКИ ③

# РИБА

## З ДОВГОЇ ШИШКИ

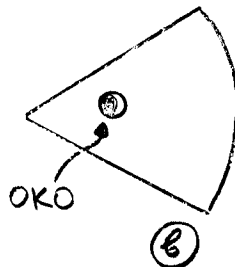
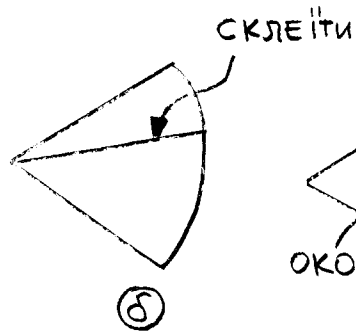
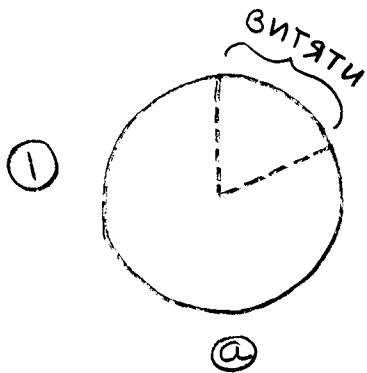

а) В КРУЖКУ ПАПЕРУ  
ВИТЯТИ ВИРІЗОК 

б) СКРУТИВШИ У  
ФОРМУ СТІЖКА,  
СКЛЕЇТИ

в) ГОТОВА ГОЛОВА  
(НАРИСУВАТИ ОКО)

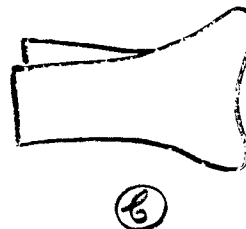
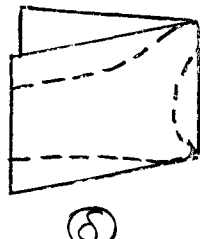
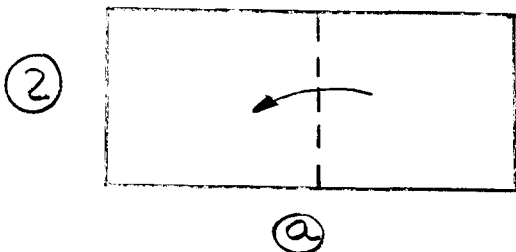

ЗІГНУТИ ПАСОЧОК ПАПЕРУ  
В ПОЛОВИНІ (ЗА СТІЛКОЮ)

НАРИСУВАТИ  
ХВОСТИКА

ВИТЯТИ  
ХВОСТИК

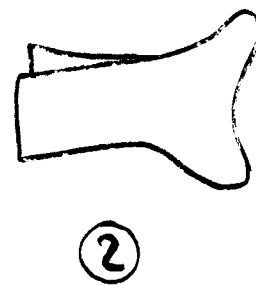
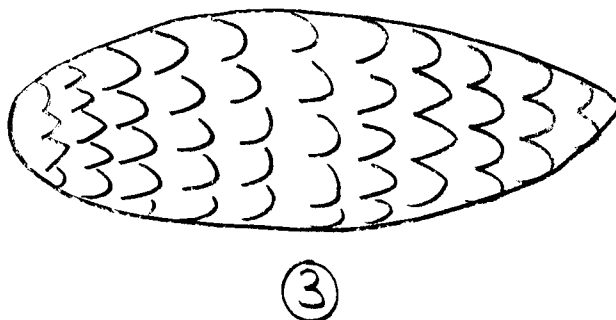
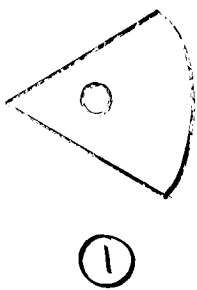

ДОВГА ШИШКА

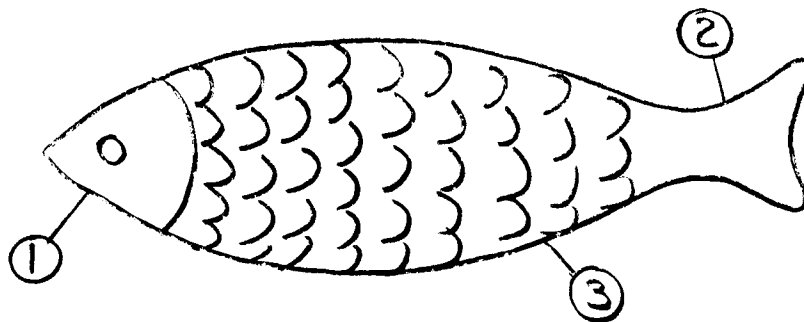

ГОТОВА РИБА

ПРИЛІПИТИ  
ГОЛОВУ ①  
І ХВОСТИК ②  
ДО ТУЛУБА-  
ШИШКИ ③



# КАРТА УКРАЇНИ НА ЗЕМЛІ (В ТАБОРІ)

25

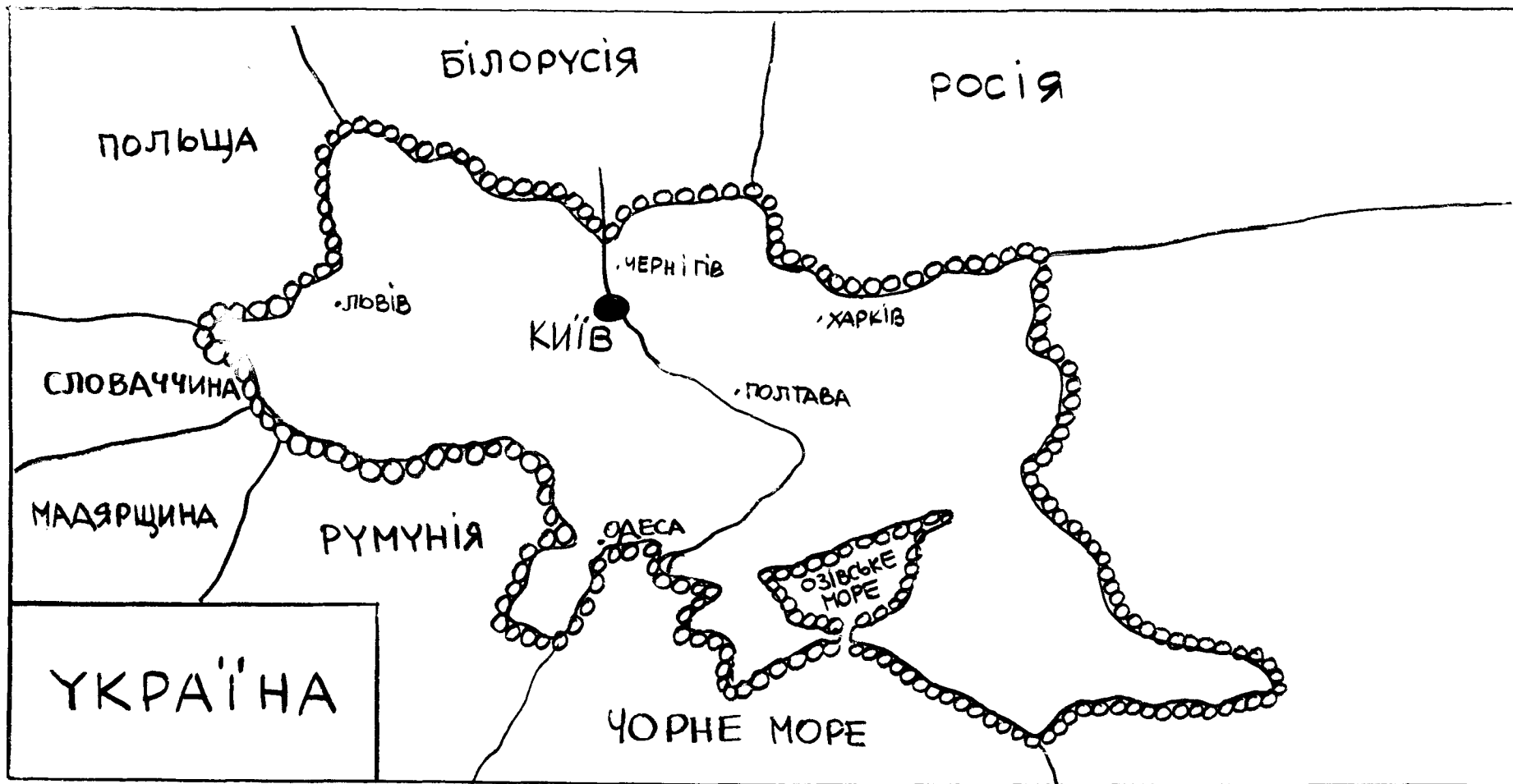

OOOO ГРАНИЦІ УКРАЇНИ З: КАМЕНІВ, АБО  
СКОПАНОЇ ЗЕМЛІ З ТРАВОЮ  
МОХУ  
ПІСКУ  
КУСНІВ МЕРТВИХ ПАТИКІВ



# НОВАЦЬКИЙ ЛЯЛЬКОВИЙ ТЕАТР СПОСІБ І/І

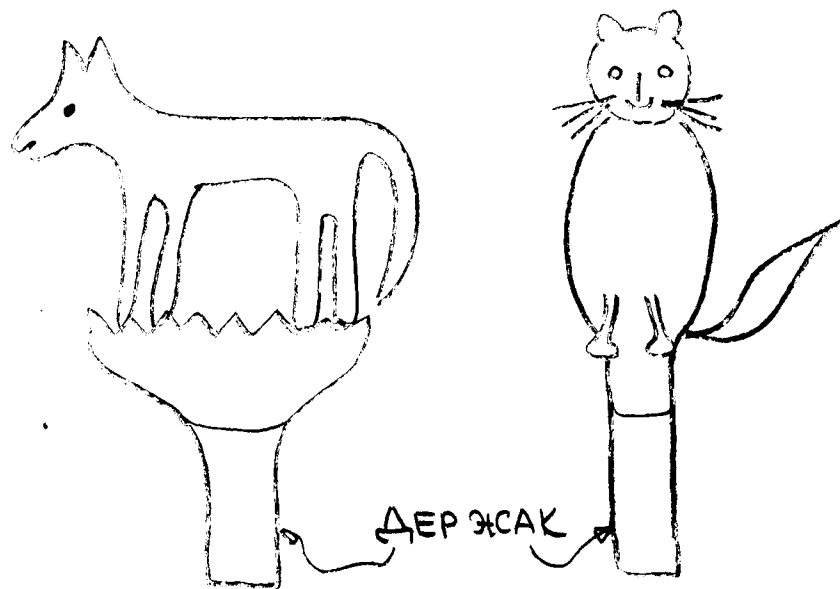

НОВАКИ (-ЧКИ)  
РИСУЮТЬ ВОВКА ТА  
КОТИКА НА ПАПЕРІ,  
А ВИТЯВШИ ЇХ,  
ПРИКЛЕЮЮТЬ ДЕРЖАК  
З ТВЕРДОГО КАРТОНУ

## НОВАЦТВО ДИВИТЬСЯ НА СЦЕНКУ

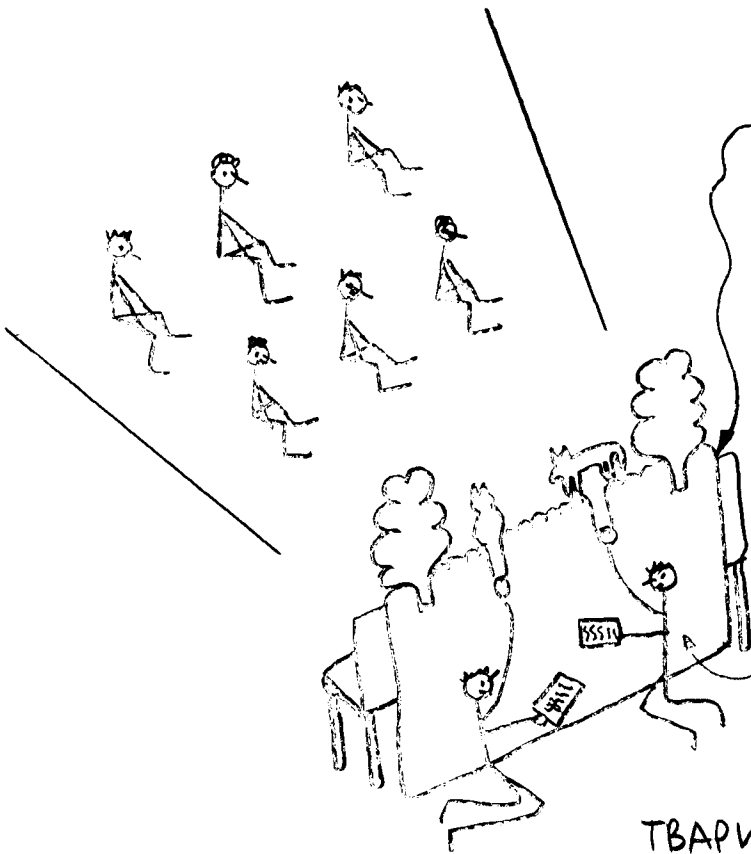

КАРТОН АБО ПРОСТИРАЛО  
ПРИКРІПЛЕНЕ ДО КРІСЕЛ.  
ПРОСТИРАЛО ЧИ КАРТОН  
МОЖНА ТАКОЖ ПРИКРІ-  
ПИТИ В ДВЕРЯХ (РАМА)  
ЩО В ДАНИЙ ЧАС Є СЦЕНОЮ

✱

НОВАКИ ПОЗА СЦЕНОЮ  
ДЕРЖАЧА ВОВКА ТА КОТИКА,  
ГОВОРЯТЬ ЧИТАЮЧИ

✱

ПОСТІЙНИЙ РҀХ ЦІЛОЮ  
ТВАРИНОЮ ОЗНАЧАЄ І І ГОВОРЕННЯ

# НОВАЦЬКИЙ ЛЯЛЬКОВИЙ ТЕАТР

## СПОСІБ I/2

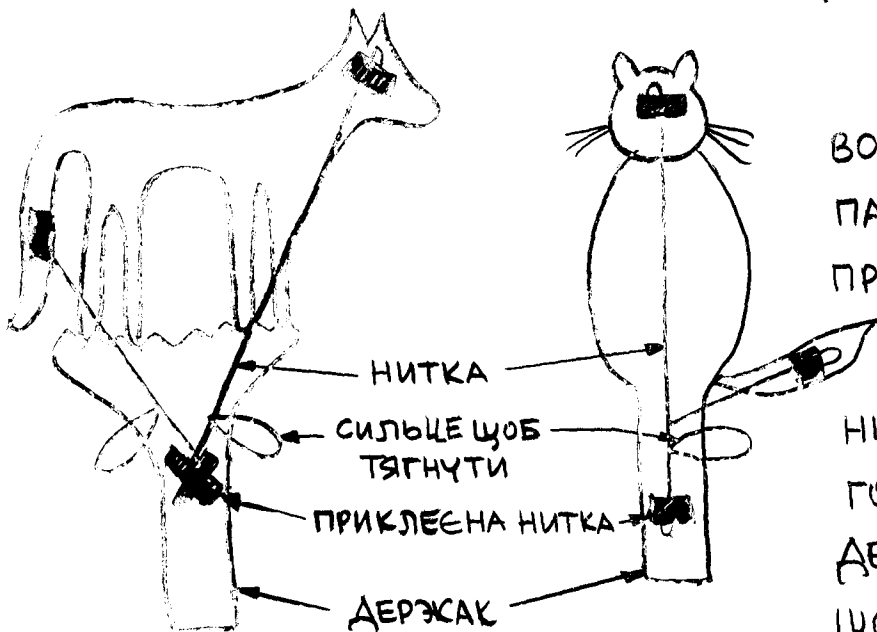

НОВАКИ (-ЧКИ) РИСЮТЬ  
 ВОВКА ТА КОТИКА НА  
 ПАПЕРІ, А ВИТЯВШИ ЇХ,  
 ПРИКЛЕЮЮТЬ ДЕРЖАК З  
 ТВЕРДОГО КАРТОНУ  
 НИТКИ, ЩО СПОЛУЧУЮТЬ  
 ГОЛОВУ І ХВІСТ З  
 ДЕРЖАКОМ, МАЮТЬ СИЛЬЦЕ,  
 ЩОБ ПОТЯГАТИ, БО РУХ  
 ГОЛОВИ І ХВОСТА ОЗНАЧАЄ  
 РОЗМОВУ

НОВАКИ  
 ДИВЛЯТЬСЯ НА  
 СЦЕНКУ



ПРИЧЕПЛЕНІ РОЛІ,  
 ЩОБ ВІДЧИТУВАТИ. РОЛІ МОЖНА ГОВОРИТИ, ВИВЧИВШИ І НАПАМ'ЯТЬ,  
 АБО ПЕРЕКАЗУВАТИ СВОЇМИ ВЛАСНИМИ СЛОВАМИ, ПІДЧАС  
 ІНСЦЕНІЗАЦІЇ. ВАЖКА ЗМІНА ГОЛОСУ ДЛЯ РІЗНИХ ТВАРИН 26

## ЛЯЛЬКА (З КУСКА ШНУРКА)

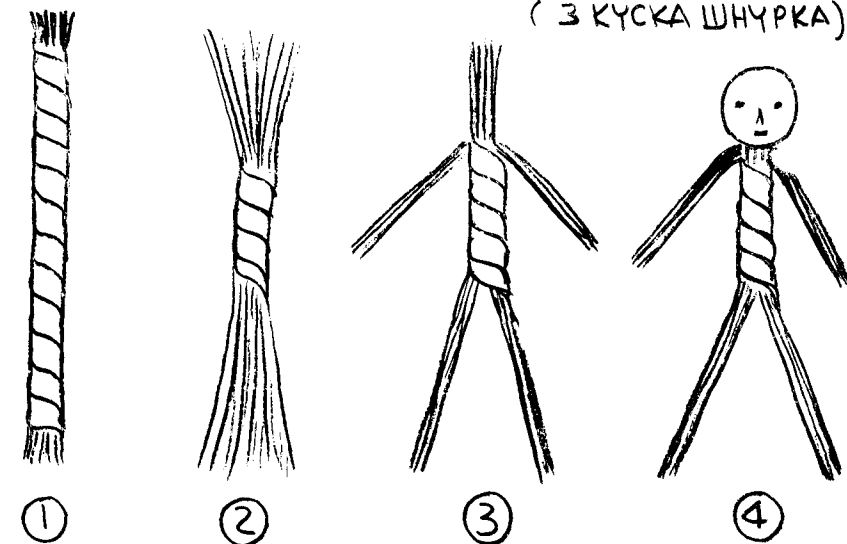

- ① КУСОК ШНУРКА,
- ② РОЗПЛЕСТИ В ДВОХ КІНЦЯХ,
- ③ ВІДОКРЕМИТИ РУКИ, ШИЮ, НОГИ, І ЯКЩО ТРЕБА, НАМАЗАТИ КЛЕЄМ, ЩОБ НЕ РОЗПЛІТАЛИСЬ,
- ④ ПРИЛІПИТИ ГОЛОВУ З КРУЖКА ПАПЕРУ.

## ЛЯЛЬКА (З ВОЛІЧКИ)

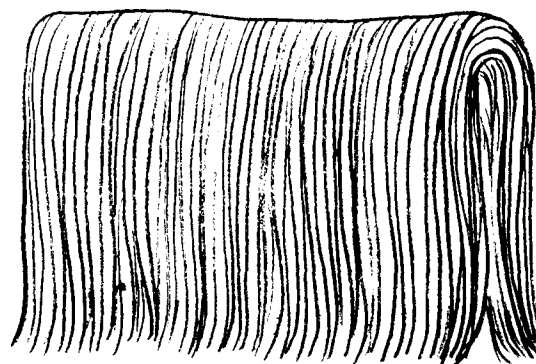
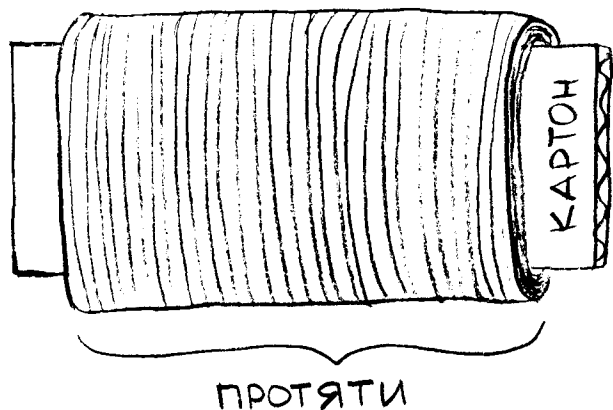

- ① НАМОТАТИ ВОЛІЧКУ НА ПАСОЧОК КАРТОНУ І ПРОТЯТИ ВНИЗУ

- ② ПРОТЯТА ВОЛІЧКА

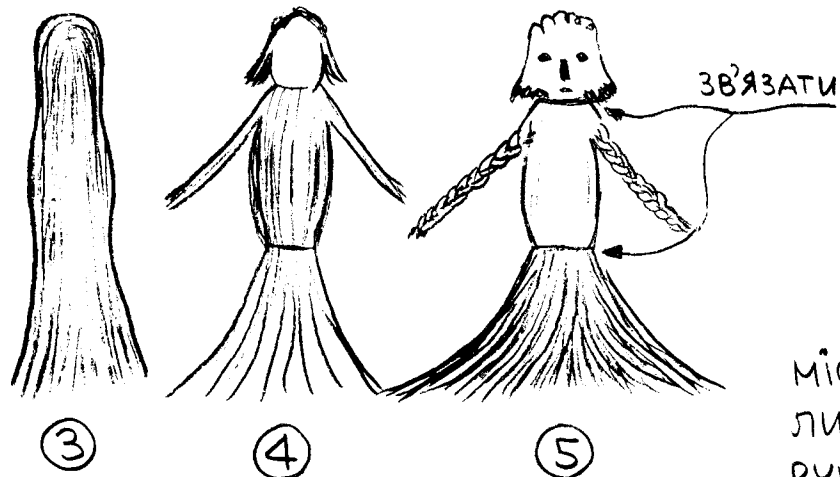

- ③ СТИСНУТИ У ВКАЗАНУ ФОРМУ

- ④ ВІДОКРЕМИТИ ВОЛОССЯ, РУКИ І СПІДНИЧКУ

- ⑤ ЗВ'ЯЗАВШИ У ВКАЗАНИХ МІСЦЯХ, ВИКІНЧИТИ: ВОЛОССЯ, ЛИЦЕ, СПІДНИЧКУ І ЗАПЛЕСТИ РУКИ У ФОРМУ КОСИ

## ЛЯЛЬКА З ДРОТИКА (ЩІТОЧКИ ДО ЧИЩЕННЯ ФАЙКИ)

①

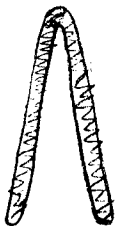

а

ЗІГНУТИ  
ДРОТИК  
В ПОЛОВИНУ



б

СКРУТИТИ

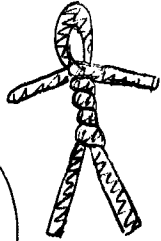

в

ДОЧЕПИТИ  
РУКИ,  
ОБКРУТИТИ  
ДРОТИК

②

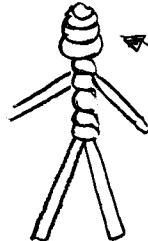

ОБКРУТИТИ  
ГОЛОВУ З  
ДРОТИКА,  
ГОТОВА  
ЛЯЛЬКА

③

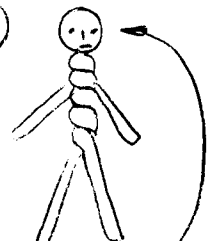

ПРИЛІПЛЕНА  
ГОЛОВА З  
ПАПЕРОВОГО  
КРУЖКА.  
ГОТОВА ЛЯЛЬКА

## ЛЯЛЬКА З СОЛОМКИ (ДО ПИТТЯ СОДИ)

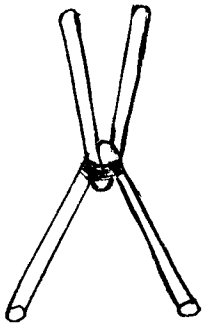

①

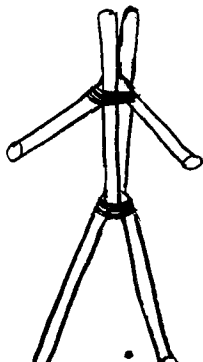

②

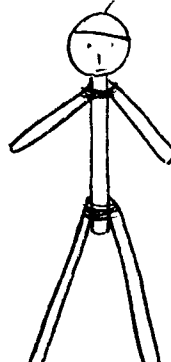

③

① ЗІГНУТИ ДВІ СОЛОМКИ,  
ЯК НА РИСУНКУ,  
І ЗВ'ЯЗАТИ,  
② ПРИВ'ЯЗАТИ РУКИ,  
③ ПРИКЛЕЇТИ ГОЛОВУ  
З КРУЖКА ПАПЕРУ

## СУКОНКА

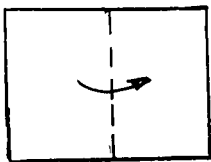

ЗІГНУТИ ПАПІР  
В ПОЛОВИНУ (ЗАСТРІЛКОЮ)



ЗІГНЕНИЙ  
ПАПІР

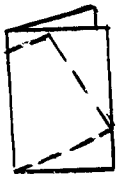

НАРИСУВАТИ  
СУКОНКУ  
(ПЕРЕРИВАНА ЛІНІЯ)  
І ВИТЯТИ



ВИТЯТА  
СУКОНКА

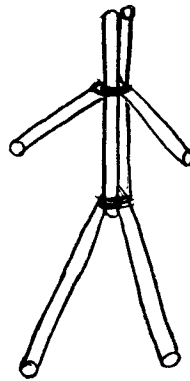

СОЛОМКИ ЗІГНУТІ  
ТА ЗВ'ЯЗАНІ, ЯК НА  
РИС. ②



ПРИЛІПИТИ  
ГОЛОВУ  
І  
СУКОНКУ

## ЛЯЛЬКА З КОРКА

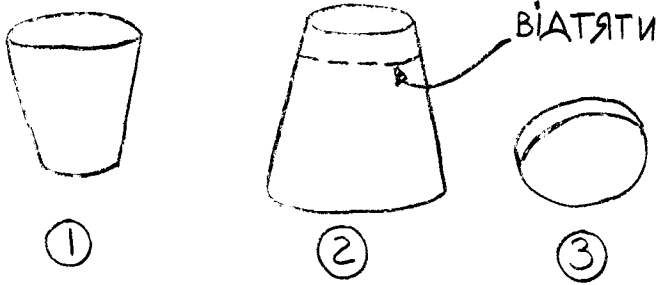

- ① МАЛИЙ КОРОК,
- ② ВЕЛИКИЙ КОРОК,
- ③ ВІДТЯТИЙ КРУЖОК — "ГОЛОВА" ВІД ВЕЛИКОГО КОРКА



ГОТОВА  
ЛЯЛЬКА

ПРИЛІПИТИ КОРОК ① ДО ②  
НА ВЕРХУ ПРИЛІПИТИ ГОЛОВУ  
③ І В КІНЦІ ВСТРОМИТИ  
РУКИ З СІРНИКІВ АБО  
ПАТИЧКІВ ④

## ЛЯЛЬКА З ПАСОЧКІВ ПАПЕРУ, ПОЛОТНА АБО ФІЛЬЦУ

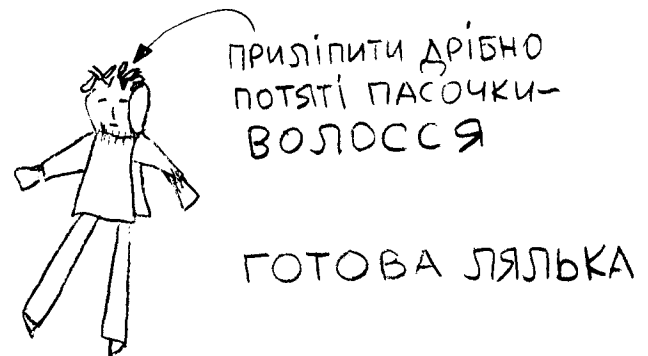
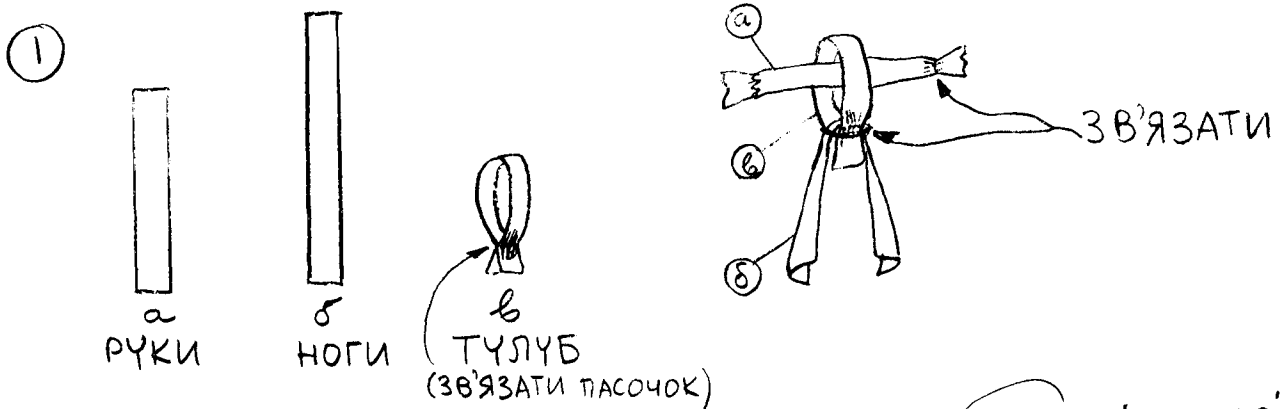

ЗАВВАГА: ІНШІ ЛЯЛЬКИ ДЛЯ ХАТНЬОГО ВЛАШТУВАННЯ Є ПОКАЗАНІ  
В ЗБІРНИКУ II БІБЛІОТЕКА ЖУРНАЛУ ВОР Ч. 7 СТ. 9, 14, 18, 19, 24.

КУХНЯ В КАРТОНІ

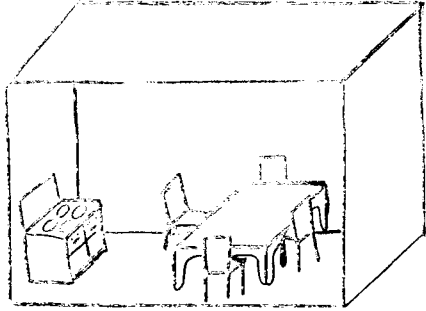

ЧОТИРИ КІМНАТИ

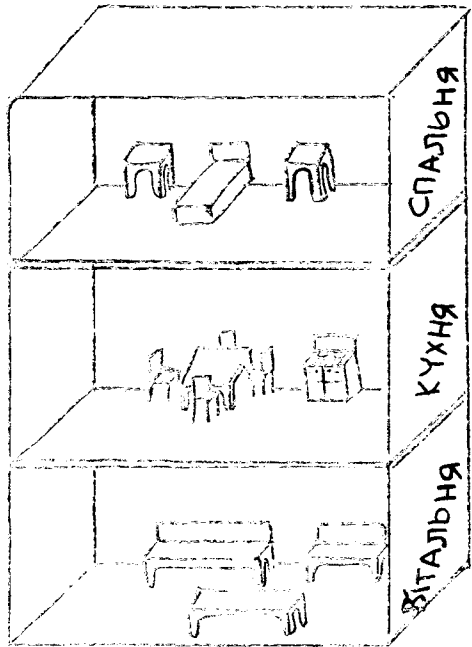
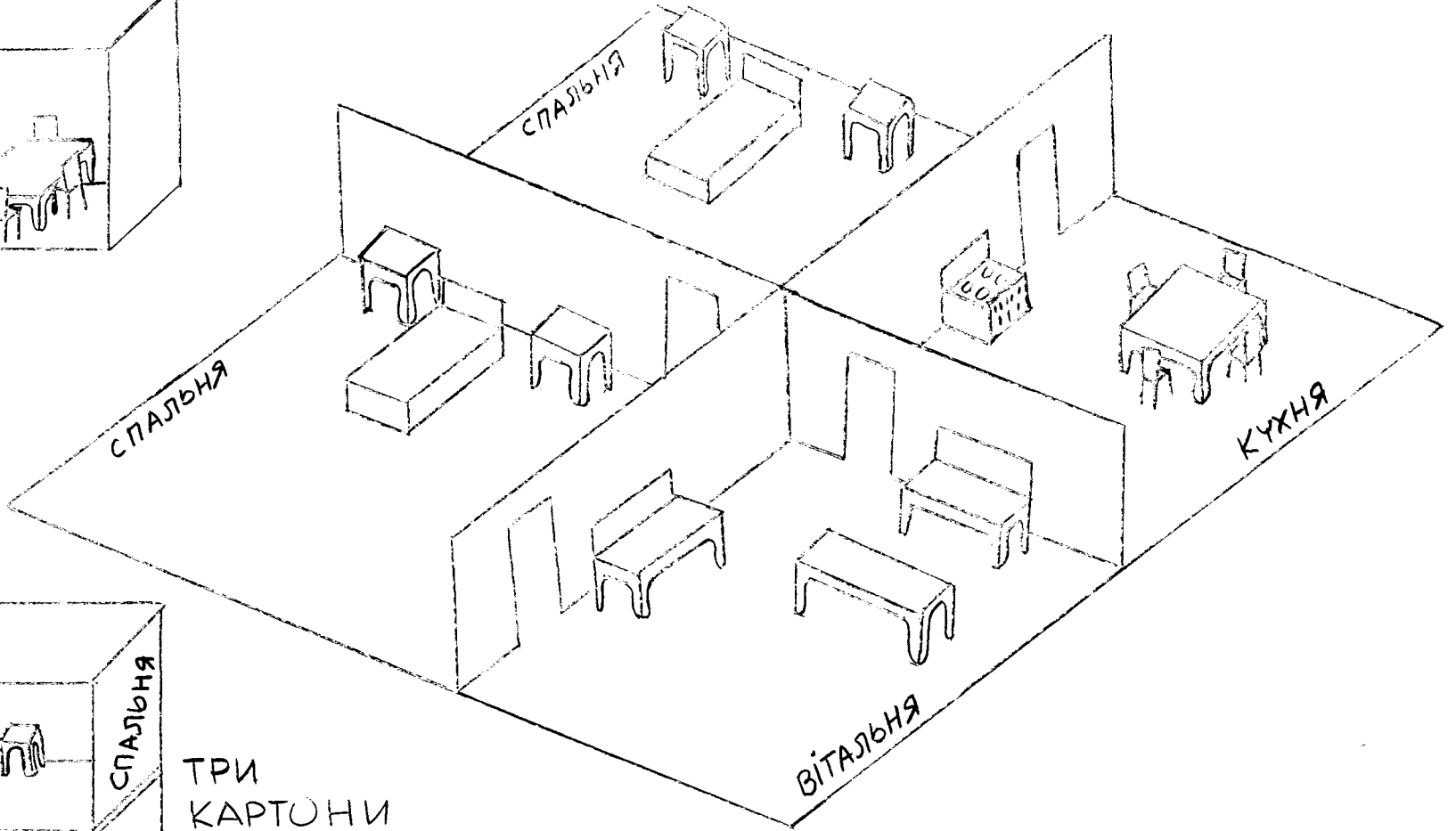

ТРИ  
КАРТОНИ  
ТВОРЯТЬ  
ТРИ  
КІМНАТИ

ХАТНІ КІМНАТИ З  
УЛАДЖЕННЯМ

# СОФА

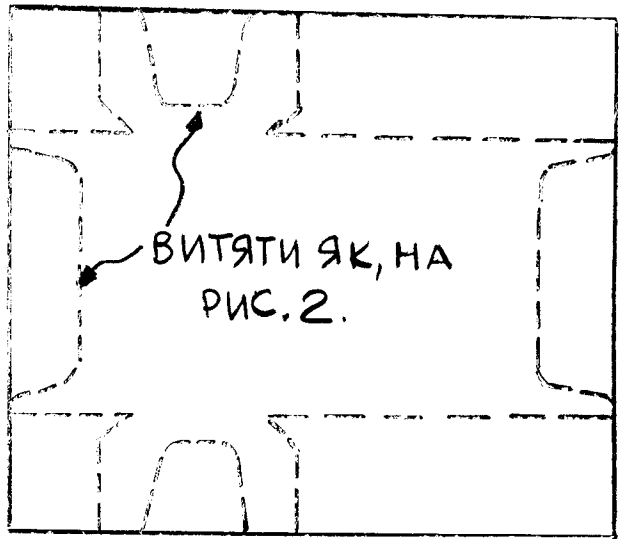

①

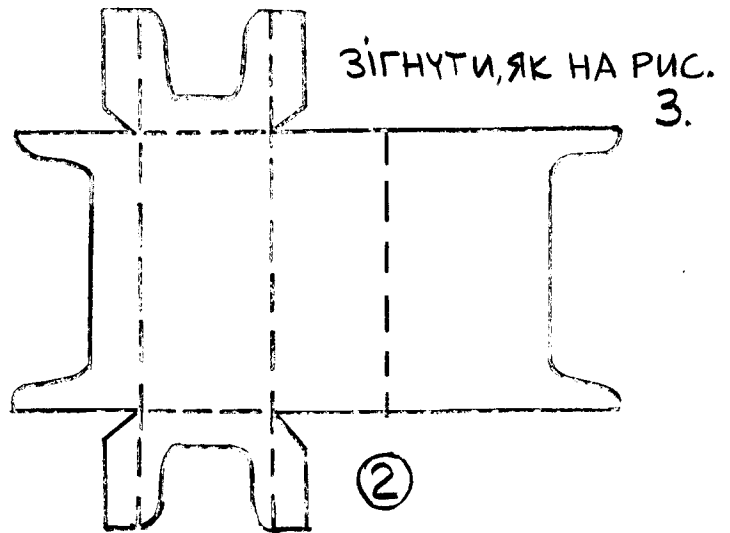

ЗІГНУТИ, ЯК НА РИС. 3.

②

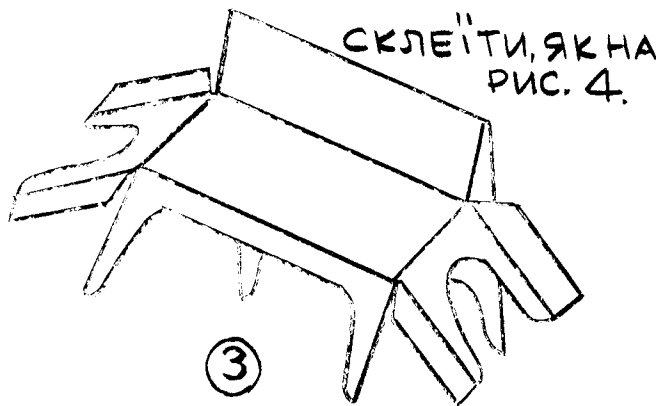

СКЛЕЇТИ, ЯК НА РИС. 4.

③

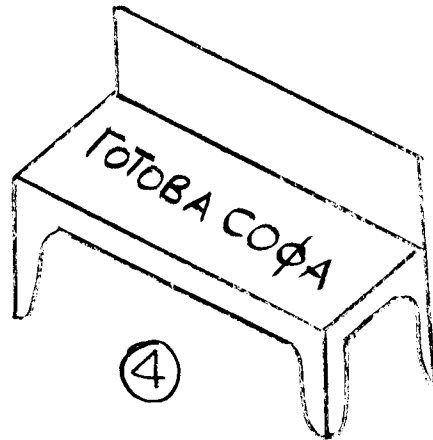

ГОТОВА СОФА

④

# СТОЛИК

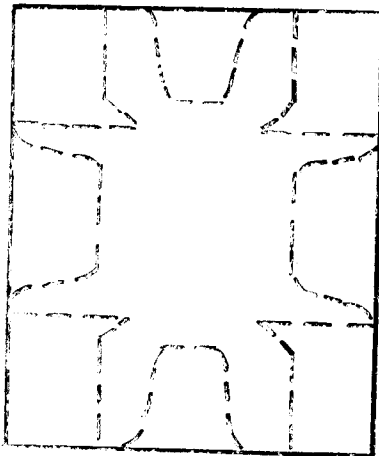

①

ВИТЯТИ, ЯК НА РИС. 2.

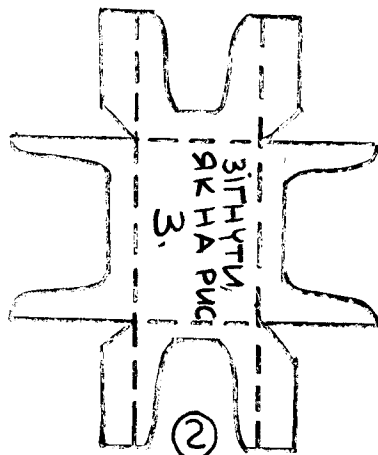

ЗІГНУТИ,  
ЯК НА РИС.  
3.

②



СКЛЕЇТИ, ЯК  
НА РИС. 4.

③

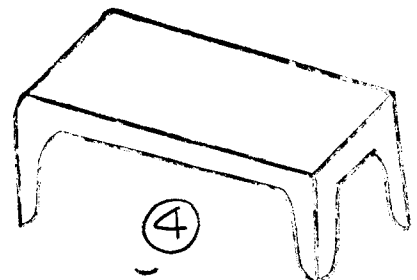

ГОТОВИЙ СТОЛИК

ЛІЖКО  
(З ПАПЕРУ)

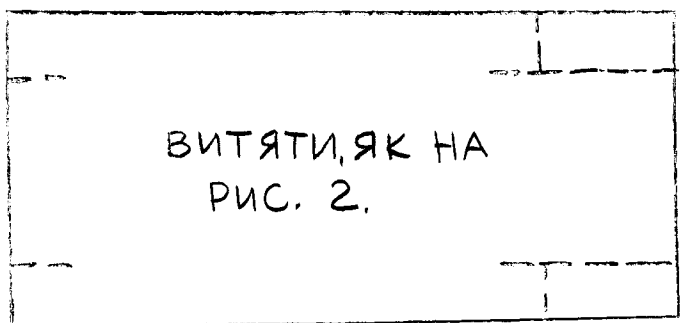

①

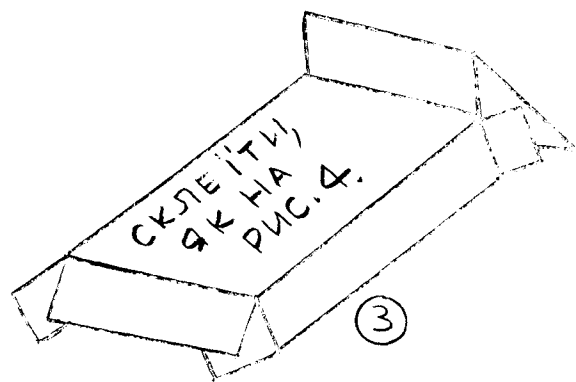

③

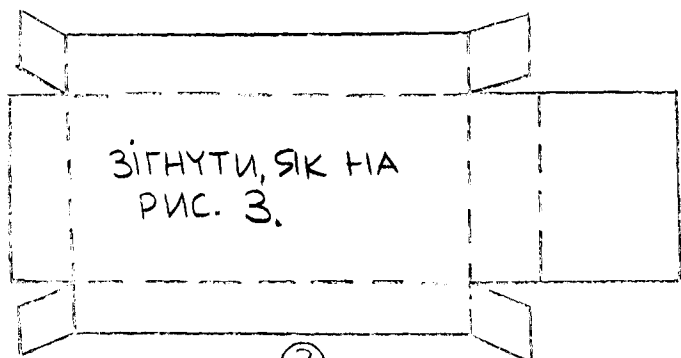

②

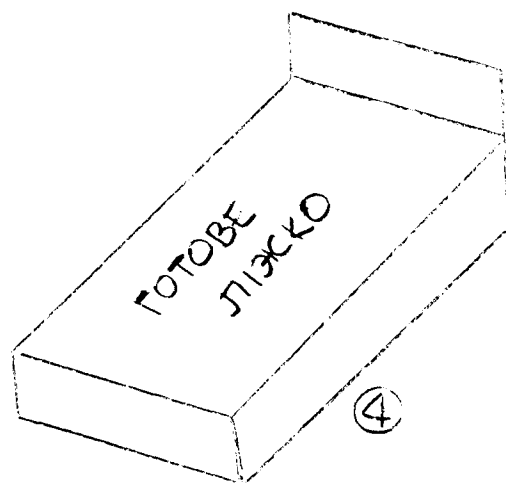

④

СТОЛИК ДО СПАЛЬНІ  
(З ПАПЕРУ).

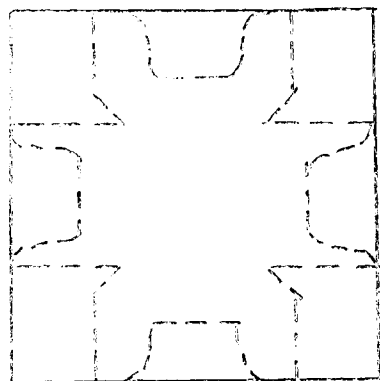

①

ВИТЯТИ,  
ЯК НА  
РИС. 2.

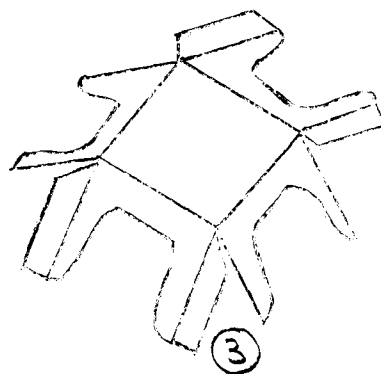

③

СКЛЕЇТИ,  
ЯК НА  
РИС. 4.

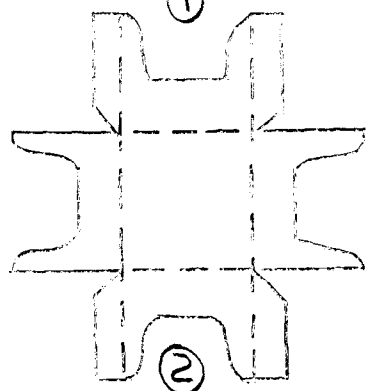

②

ЗІГНУТИ,  
ЯК НА  
РИС. 3.

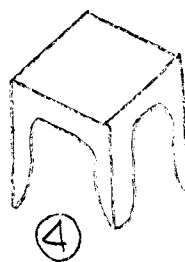

④

ГОТОВИЙ  
СТОЛИК



# СТІЛ (З ПАПЕРУ)

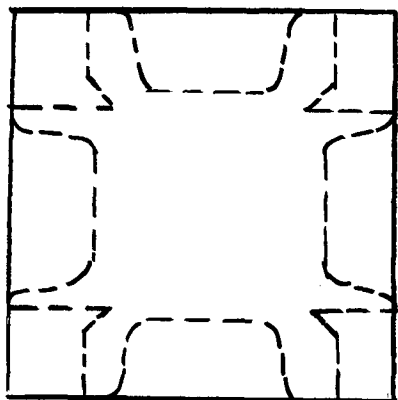

①

ВИТЯТИ, ЯК НА  
РИС. 2.

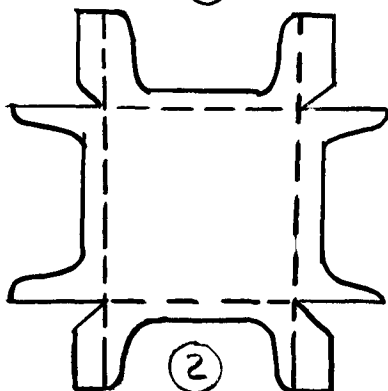

②

ЗІГНУТИ  
І СКЛЕЇТИ,  
ЯК НА РИС. 3.

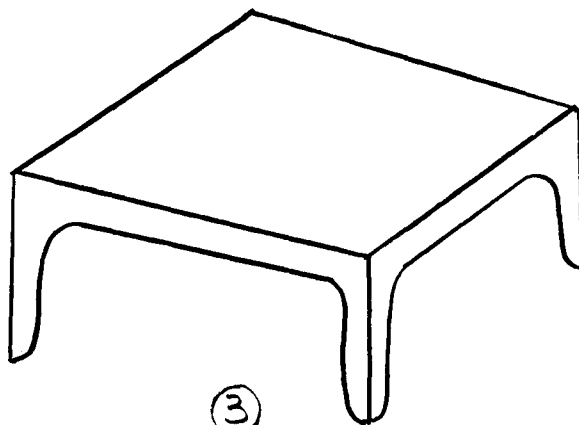

③

ГОТОВИЙ  
СТІЛ

---

# КРІСЛО (З ПАПЕРУ)

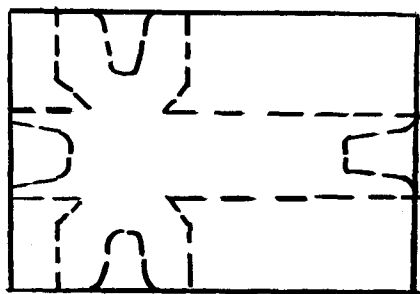

①

ВИТЯТИ, ЯК НА  
РИС. 2.

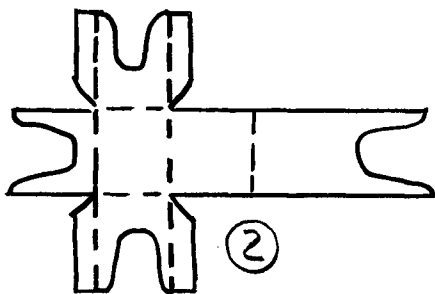

②

ЗІГНУТИ, ЯК НА РИС. 3.

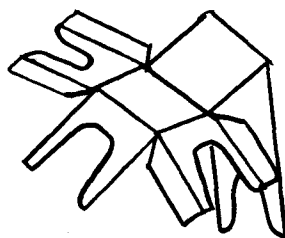

③

СКЛЕЇТИ, ЯК  
НА РИС. 4.



④

ГОТОВЕ  
КРІСЛО

# ПІЧ (З ПАПЕРУ)

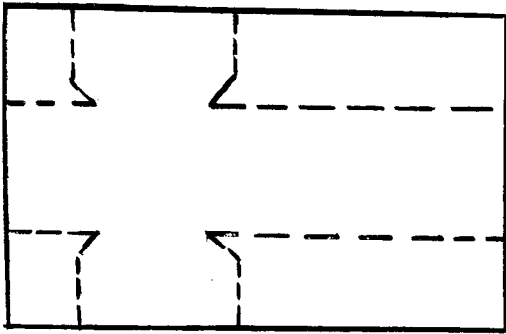

①

ВИТЯТИ,  
ЯК НА  
РИС. ②

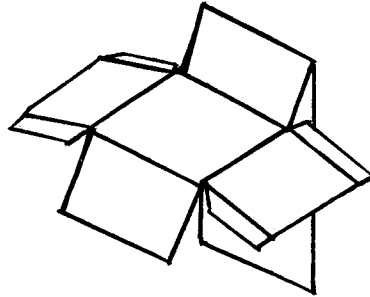

③

СКЛЕЇТИ,  
ЯК НА  
РИС. ④

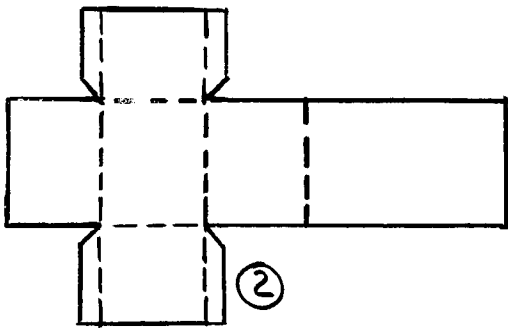

②

ЗІГНУТИ,  
ЯК НА  
РИС. ③

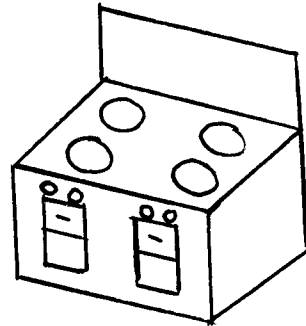

④ ГОТОВА  
ПІЧ

# ПОСУДА (З ПАПЕРУ)

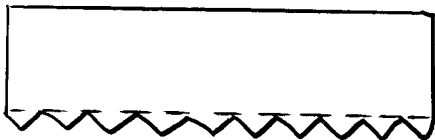

ВИТЯТИ ЗУБЦІ В ПАСОЧКУ ПАПЕРУ

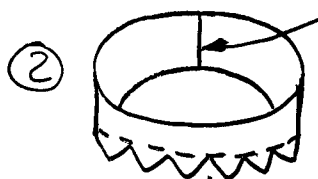
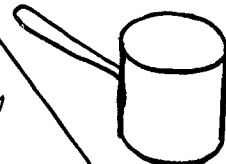

ЗІГНУТИ В КРУЖОК І СКЛЕЇТИ



ЗІГНУВШИ ЗУБЦІ В ②,  
ПРИКЛЕЇТИ ДНО ③

СКРУЧЕНА  
ПАПЕРОВА  
ТРУБОЧКА ІЗ  
СПЛОЩЕНИМ  
КІНЦЕМ

④ ВУХА  
З ПАПЕРУ

ПРЯМОКУТНИЙ  
КІСОК ПАПЕРУ

ПРИКЛЕЇТИ

⑥ ГОТОВА ПОСУДА

## ЗАЗНАЧУВАННЯ ПРИНАЛЕЖНОСТІ ТОТЕМУ

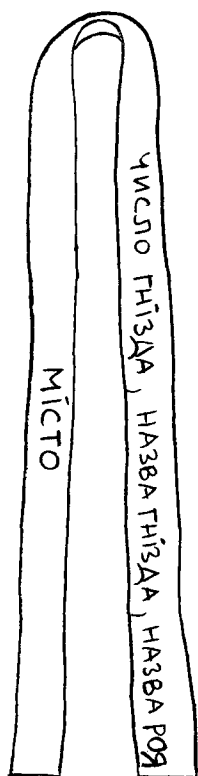

Для роївого  
ТОТЕМУ

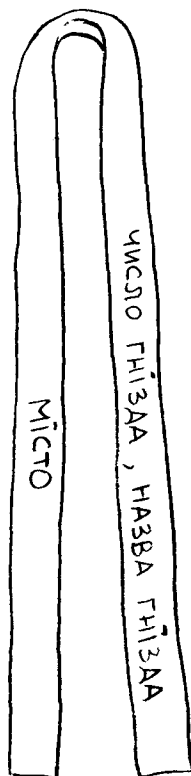

Для гніздового  
ТОТЕМУ

### ПАСОЧОК

(СТРІЧКА АБО ФІЛЬЦ)  
ЖОВТОЇ БАРВИ, ВІДТІНОК  
КРАСКИ Ч. 444 НИТОК DMC

3

ВІДПОВІДНИМ НАПИСОМ  
ДЛЯ  
РОЙОВОГО ЧИ ГНІЗДОВОГО  
ТОТЕМУ

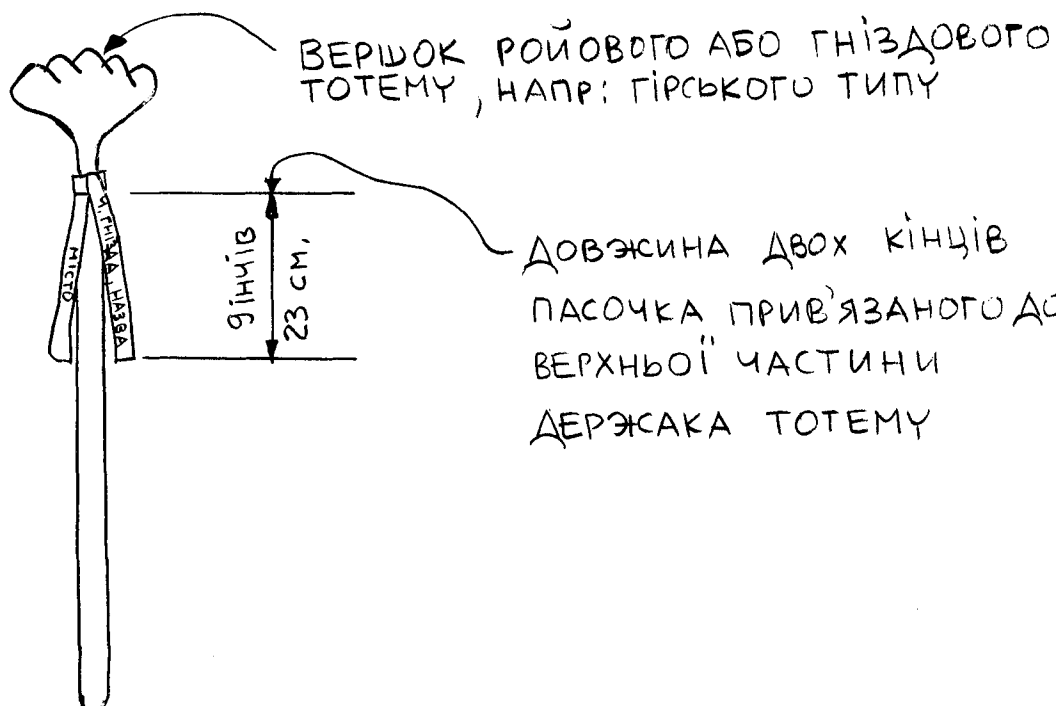

ВЕРШОК РОЙОВОГО АБО ГНІЗДОВОГО  
ТОТЕМУ, НАПР: ГІРСЬКОГО ТИПУ

ДОВЖИНА ДВОХ КІНЦІВ  
ПАСОЧКА ПРИВ'ЯЗАНОВО ДО  
ВЕРХНЬОЇ ЧАСТИНИ  
ДЕРЖАКА ТОТЕМУ

# ГНІЗДОВИЙ ТОТЕМ

для гнізда з гірською назвою

4.1



ЛИС



ОЛЕНЬ



ВОВЧИК



ЗАЙЧИК



ДЕРЕВО

Ройові символи і дерево-витесані з дошки або витяті з картону (відповідно зміцненого). Аг зво заповняє місце, що не зайняте ройовим символом.

## ЗАГЛИБЛЕННЯ ДЛЯ РОЙОВИХ СИМВОЛІВ

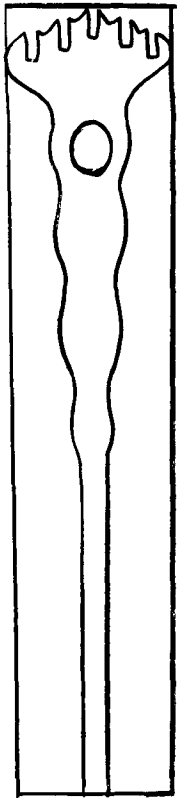

1



2



3

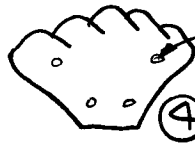

4

ДІРКА, ЩОБ ЗЛУЧИТИ 2 3 4 РАЗОМ.

ДІРКА, ЩОБ ДЕРЖАТИ ТОТЕМ РУКОЮ

1 НАРИСУВАТИ ТОТЕМ НА ДОШЦІ

2 ВИРІЗАНИЙ ТОТЕМ

3 4 БІЧНІ НАКРИВКИ З ДОШКИ, ДИКТИ АБО КАРТОНУ

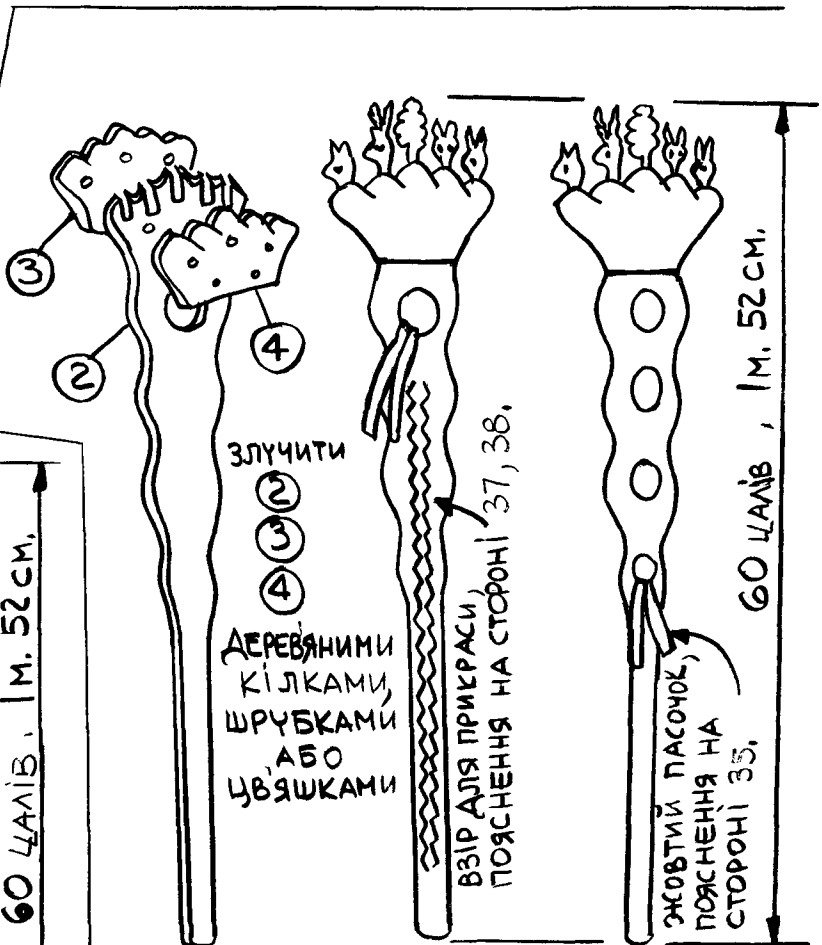

60 ЦАЛІВ, 1 М. 52 СМ.

ЗЛУЧИТИ

2

3

4

ДЕРЕВ'ЯНИМИ КІЛКАМИ, ШРУБКАМИ АБО ЦВЯШКАМИ

ВЗІР ДЛЯ ПРИКРАСИ, ПОЯСНЕННЯ НА СТОРОНІ 37, 38.

ЖОВТИЙ ПАСОЧОК, ПОЯСНЕННЯ НА СТОРОНІ 35.

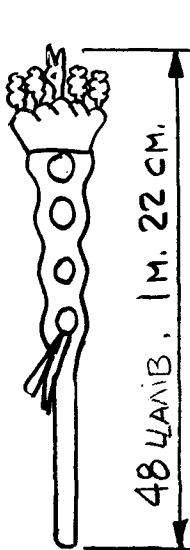

48 ЦАЛІВ, 1 М. 22 СМ.

РОЙОВИЙ ТОТЕМ

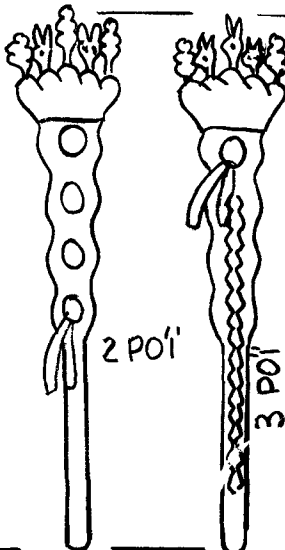

60 ЦАЛІВ, 1 М. 52 СМ.

ГНІЗДОВІ ТОТЕМИ

ЯК СКЛАДАТИ ЧАСТИНИ 2 3 4

ГНІЗДОВІ ТОТЕМИ 4 РОЇ

# ВЗІР

НА ДЕРЖАКУ ТОТЕМА В ПОВНОМУ (НЕ ЗМЕНШЕНОМУ) ВИМІРІ, П'ЯСНЕННЯ НА СТ. 38

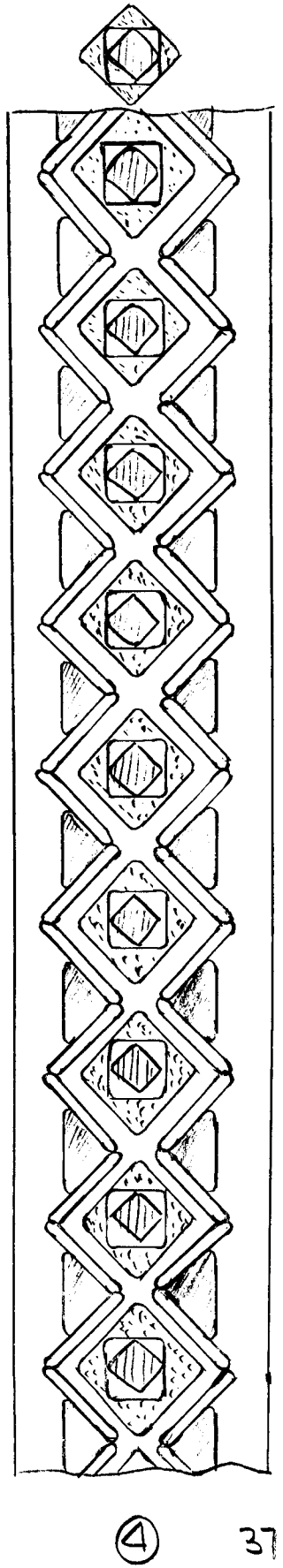
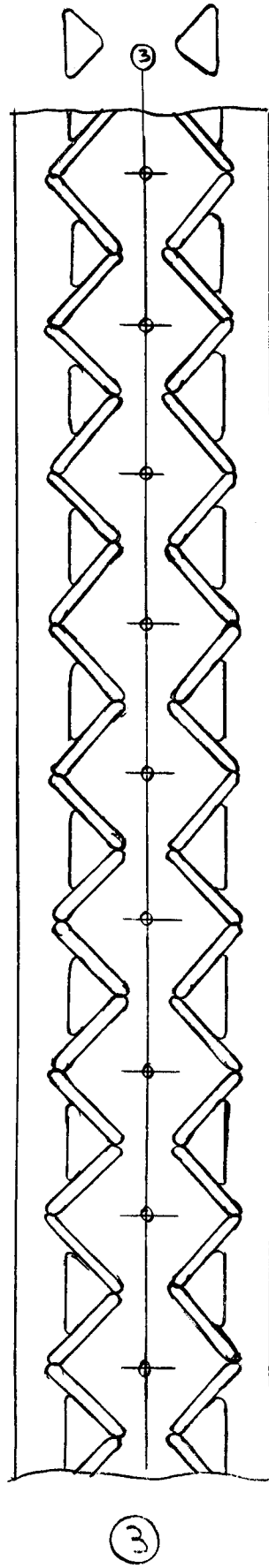
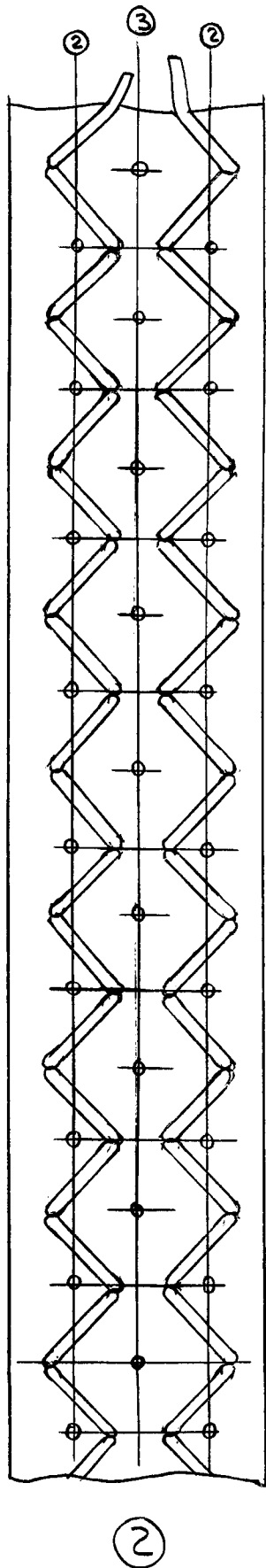
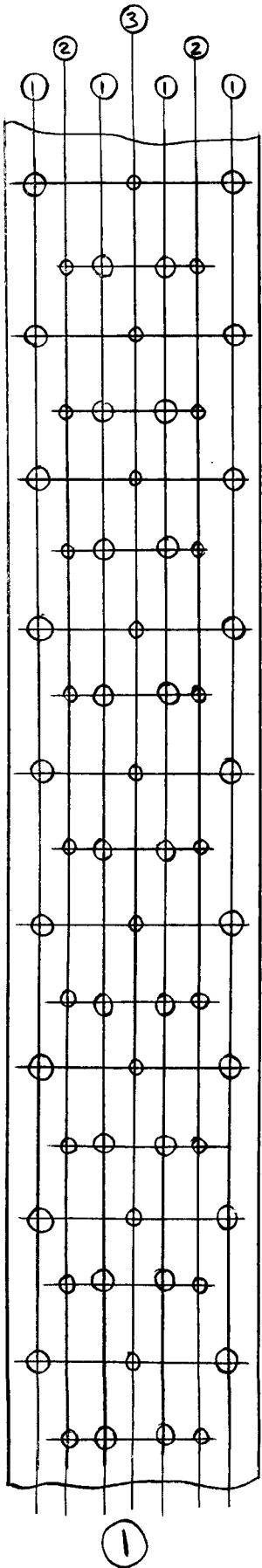

## ПОЯСНЕННЯ,

ЯК ЗРОБИТИ УКРАЇНСЬКИЙ НАРОДНИЙ ВЗІР НА ДЕРЖАКУ ТОТЕМА

ДО  
СТ.  
37

- ① НАРИСУВАТИ (ЛЕГКО, ОЛІВЦЕМ) ДОПОМОЖНІ ЛІНІЇ ①, ②, ③ НА ЧИСТІЙ, БЕЗ СУКІВ ДОЩИНІ - ДЕРЖАКУ ТОТЕМА.  
ВИВЕРТИТИ МАЛІ ДІРКИ НАСКРІЗЬ СВЕРЛИКОМ НА МІСЦЯХ ВКАЗАНИХ НА РИСУНКУ. ДІРКИ ① МУСЯТЬ БУТИ ВІДПОВІДНОЇ ВЕЛИЧИННИ, ЩОБ КРІЗЬ НИХ ПРОТЯГНУТИ ШНУРОК АБО ВОЛІЧКУ ЧИ ПЛЯСТИКОВИЙ ДРОТИК. ДІРКИ ② МОЖУТЬ БУТИ МЕНШІ - ВОНИ ВЖИВАЮТЬСЯ ДЛЯ ПРИШИТТЯ НИТКОЮ  
ВЕРТЯЧИ СВЕРЛИКОМ (НАЙКРАЩЕ ЕЛЕКТРИЧНИМ) ДІРКИ, ПІДЛОЖИТИ ПІД ДЕРЖАК ТОТЕМУ ІНШУ ДОШКУ, ЩОБ СВЕРЛИК ВЕРТЯЧИ ДІРКУ НАВСКРІЗЬ, НЕ НИЩИВ СТОЛА (ЛИШЕ ПІДЛОЖЕНУ ДОШКУ).  
НЕ ТРЕБА СВЕРЛИКОМ (ПІДЧАС ВЕРЧЕННЯ) ДУЖЕ ТИСНУТИ, БО ДІРКИ ІЗ ДРУГОЇ СТОРОНИ МАТИМУТЬ ВИСКУБАНІ БЕРЕГИ.
- ② ПРОТЯГНУТИ ЧЕРЕЗ ВСІ ДІРКИ ① ПЛЯСТИКОВИЙ ДРОТИК АБО ВОЛІЧКУ, ЗАФАРБОВАНИЙ ШНУРОК БРОНЗОВОЇ АБО ЧОРНОЇ КРАСКИ. ПРОТЯГНУВШИ ЧЕРЕЗ ВСІ ДІРКИ, УТВОРИМО РЯД СВОЕРІДНИХ КВАДРАТИКІВ; ДІРКИ ② І ③ ОСТАЮТЬСЯ ВІДКРИТИМИ,
- ③ ВЖИВАЮЧИ ЛИШЕ ДІРКИ ②, ПРИШИТИ ПОМАРАНЧЕВИЙ ТРИКУТНИК ФІЛЬЦУ ІЗ ДВОХ СТОРІН ДЕРЖАКА (ЯКЩО ХОЧЕТЬСЯ МАТИ ПОВНИЙ ВЗІР НА ДВОХ СТОРОНАХ). ТУТ СЛІД ВЖИВАТИ ПОМАРАНЧЕВОЇ НИТКИ, ЩОБ ВІДТІНОК ЗЛИВАВСЬ ІЗ ВІДТІНКОМ ФІЛЬЦОВОГО ТРИКУТНИКА. ДІРКИ ③ (ПОСЕРЕДИНІ) ОСТАЮТЬСЯ ВІДКРИТИМИ.

- ④ ВЖИВАЮЧИ ЛИШЕ ДІРКИ ③, ПРИШИТИ КВАДРАТИКИ

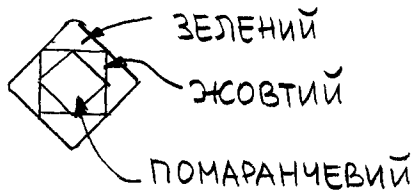

ІЗ ФІЛЬЦУ, ВЖИВАЮЧИ ТАКОЖ ПОМАРАНЧЕВОЇ НИТКИ.

ЗАВВАГА: КРАСКИ МОЖНА ПІДБИРАТИ ДО ВПОДОБИ АЛЕ ВАЖНЕ, ЩОБ ВЗІР БУВ ВИРАЗНИЙ

# ГНІЗДОВИЙ ТОТЕМ ДЛЯ ГНІЗДА ІЗ ГІРСЬКОЮ НАЗВОЮ

4.2



ЛИС



ОЛЕНЬ



ВОВЧИК



ЗАЙЧИК



ЗА ПОЯСНЕННЯМИ, ДИВИТИСЬ  
НА ТОТЕМ Ч.1 ГІРСЬКОГО  
ТИПУ, СТ. 16.

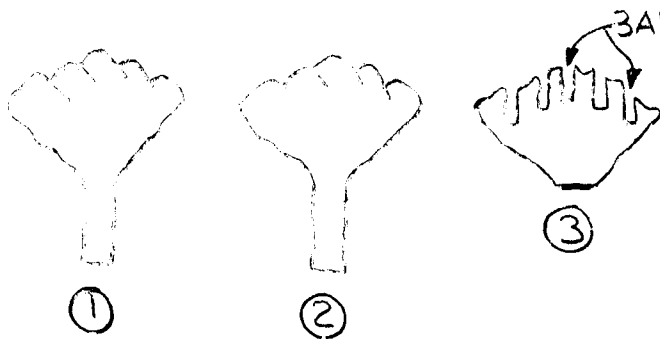

ЗАГЛУБЛЕННЯ ДЛЯ РОЙОВИХ СИМВОЛІВ

①②③ ВИТЯГІ З ДЕРЕВА,  
АБО НАКЛЕЄНІ З КАРТОНУ  
(З ВІДПОВІДНИМ СКРІПЛЕННЯМ)

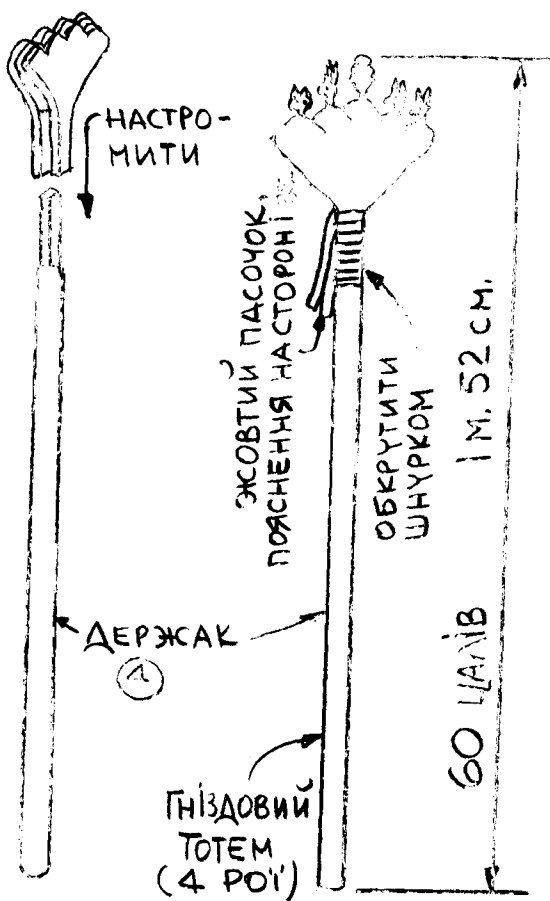
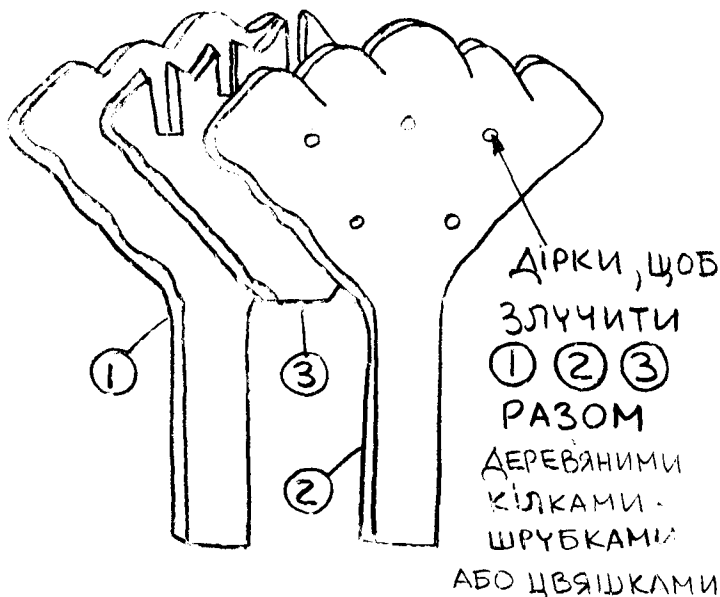

ІНШІ КОМБІНАЦІЇ

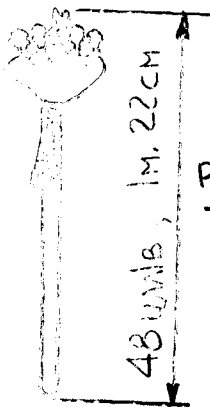

РОЙОВИЙ  
ТОТЕМ

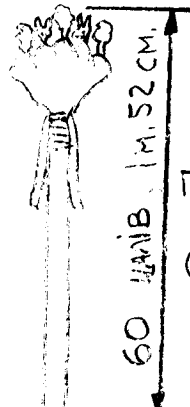

ГНІЗДОВИЙ  
ТОТЕМ  
(2 РОЇ)

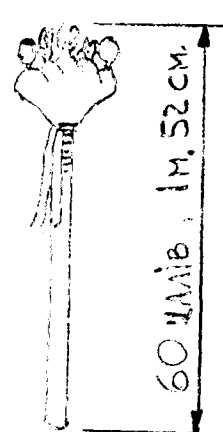

ГНІЗДОВИЙ  
ТОТЕМ  
(3 РОЇ)

# ГНІЗДОВИЙ ТОТЕМ ДЛЯ ГНІЗДА ІЗ ГІРСЬКОЮ НАЗВОЮ

4.3



ЗА ПОЯСНЕННЯМИ ДИВИТЬСЯ  
НА ТОТЕМ Ч. 1. ГІРСЬКОГО ТИПУ,  
СТ. 33.

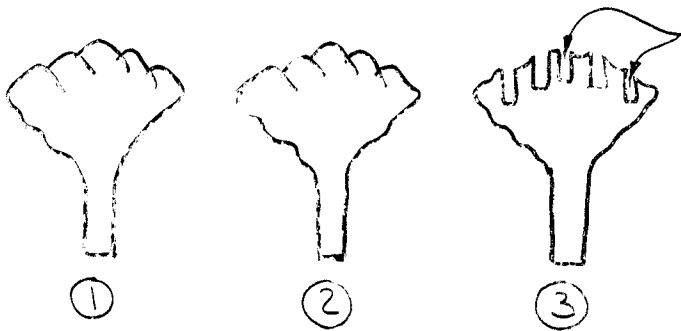

ЗАГЛИБЛЕННЯ ДЛЯ РОЙОВИХ СИМВОЛІВ

① ② ③ ВИРІЗАНІ З ДЕРЕВА АБО  
СКЛЕЕНІ З КАРТОНУ (ЗВІДПОВІДНИМ  
СКРІПЛЕННЯМ)

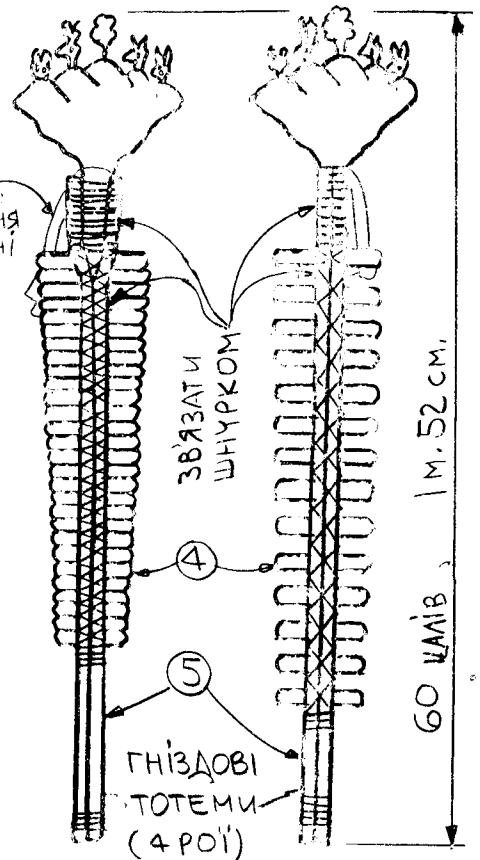
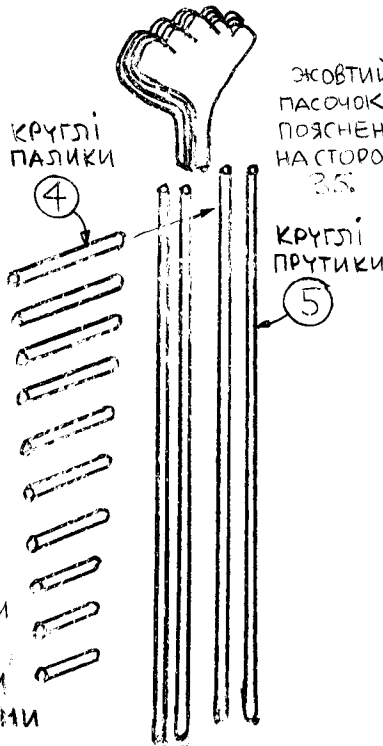
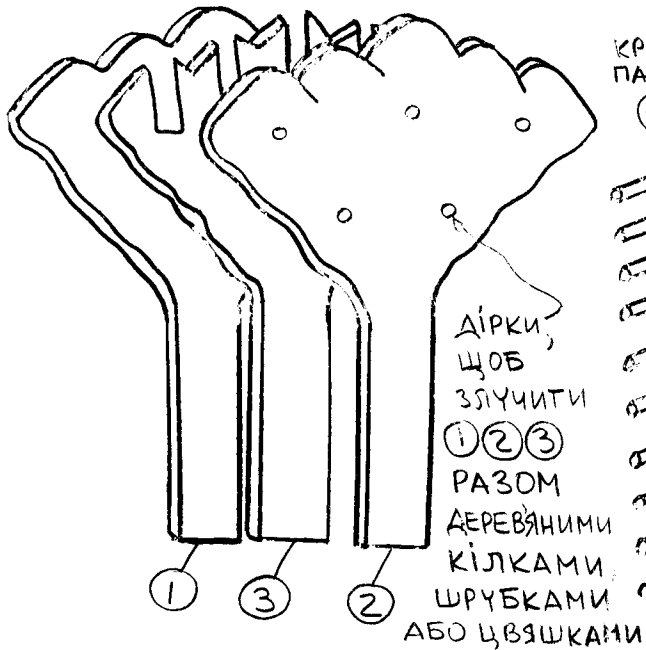

## ІНШІ КОМБІНАЦІЇ

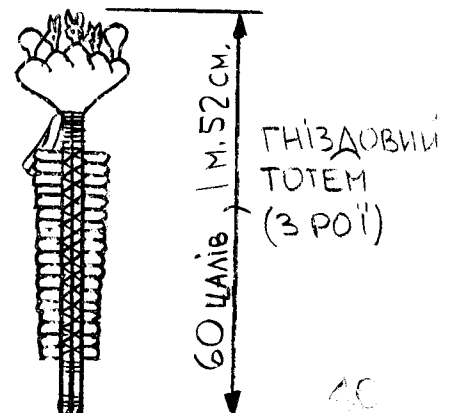
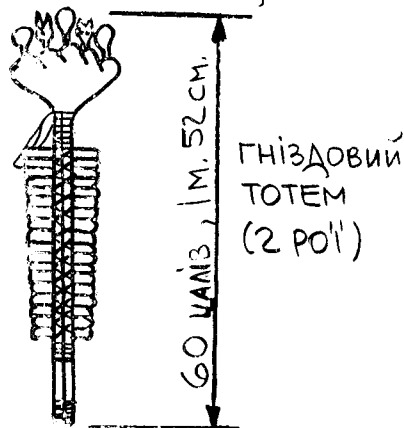



# ГНІЗДОВИЙ ТОТЕМ ДЛЯ ГНІЗДА ІЗ ГІРСЬКОЮ НАЗВОЮ

4.4



ЛИС



ОЛЕНЬ



ВОВЧИК



ЗАЙЧИК



ДЕРЕВО

ЗА ПОЯСНЕННЯМИ ДИВІТЬСЯ  
НА ТОТЕМ Ч.1 ГІРСЬКОГО  
ТИПУ, СТ. 36,

## ЗАГЛИБЛЕННЯ ДЛЯ РОЙОВИХ СИМВОЛІВ

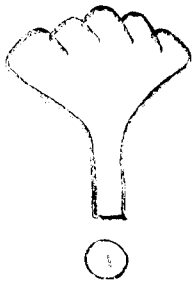

1

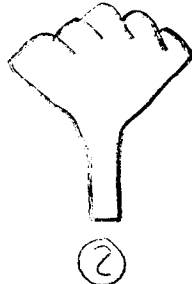

2

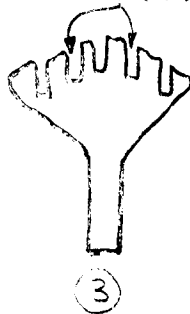

3

1 2 3 ВИТЯГІ З ДЕРЕВА, АБО  
КЛЕЕНІ З КАРТОНУ (ВІДПОВІДНО  
ЙОГО ЗМІЦНЮЮЧИ)

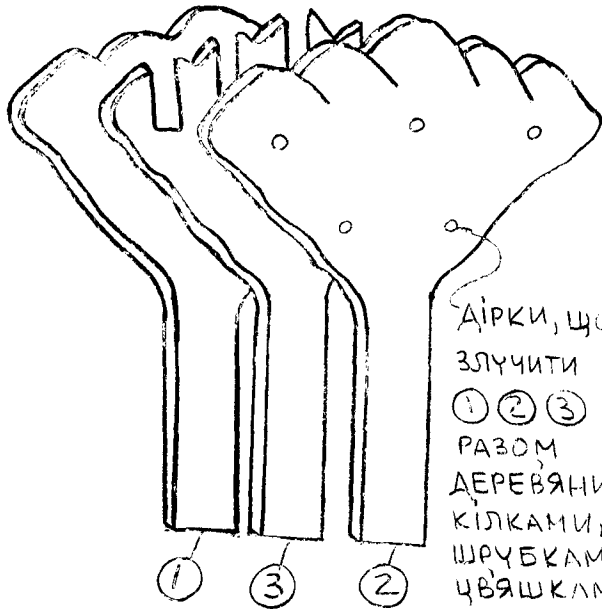

ДІРКИ, ЩОБ  
З'ЛУЧИТИ  
1 2 3  
РАЗОМ  
ДЕРЕВЯНИМИ  
КІЛКАМИ,  
ШРУБКАМИ АБО  
ЧВЯШКАМИ

КРУГЛІ  
ПАЛКИ



4

ЖОВТИЙ  
ПАСОЧОК,  
ПОЯСНЕННЯ НА  
СТОРІНІ 35

ЗВ'ЯЗАТИ  
ШНУРКОМ

4

5  
КРУГЛІ  
ПРУТИКИ

ГНІЗДОВИЙ  
ТОТЕМ  
(4 РОІ)

60 ІНЧІВ, 1 М. 52 СМ.

## ІНШІ КОМБІНАЦІЇ

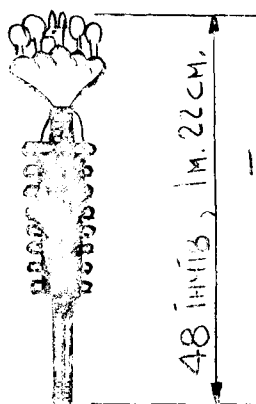

48 ІНЧІВ, 1 М. 22 СМ.

1 РОІ

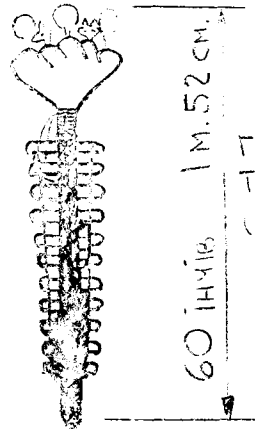

60 ІНЧІВ, 1 М. 52 СМ.

ГНІЗДОВИЙ  
ТОТЕМ  
(2 РОІ)

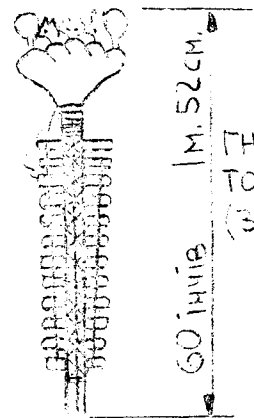

60 ІНЧІВ, 1 М. 52 СМ.

ГНІЗДОВИЙ  
ТОТЕМ  
(3 РОІ)

41

# ГНІЗДОВИЙ ТОТЕМ

ДЛЯ ГНІЗДА ІЗ ГІРСЬКОЮ НАЗВОЮ

4.5

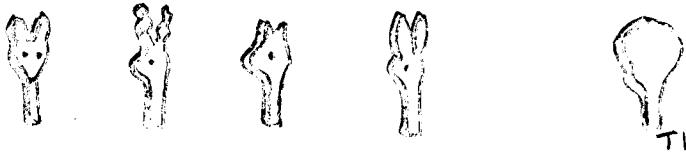

ЗА ПОЯСНЕННЯМИ ДИВИТИСЬ  
НА ТОТЕМ Ч.1 ГІРСЬКОГО  
ТИПУ, СТ. 36.

ЗАГЛИБЛЕННЯ ДЛЯ РОЙОВИХ СИМВОЛІВ

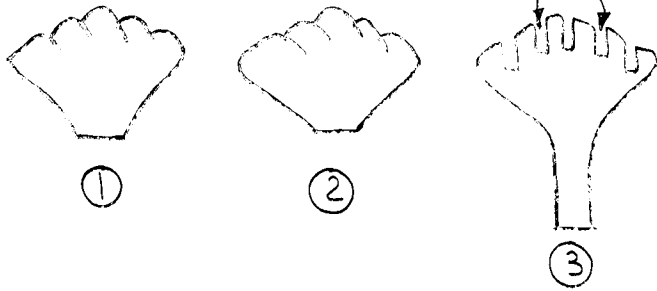

①②③ ВИРІЗАНІ З ДОШКИ (ДИКТИ)  
АБО КЛЕЕНІ З КАРТОНУ (ВІДПОВІДНИМ  
СКРІПЛЕННЯМ).

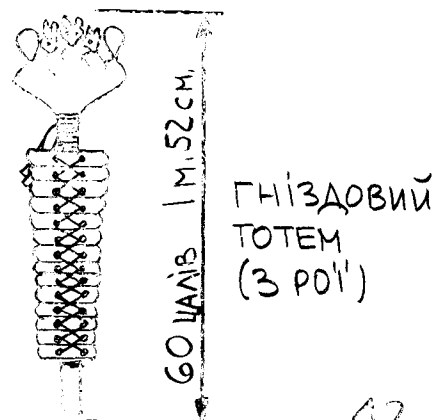
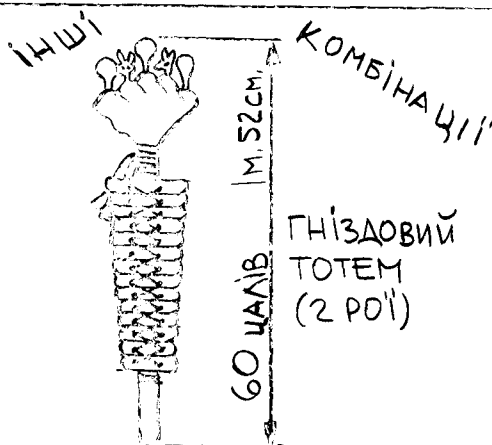
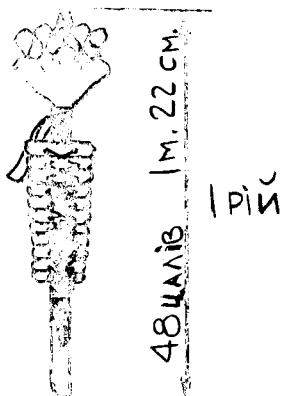
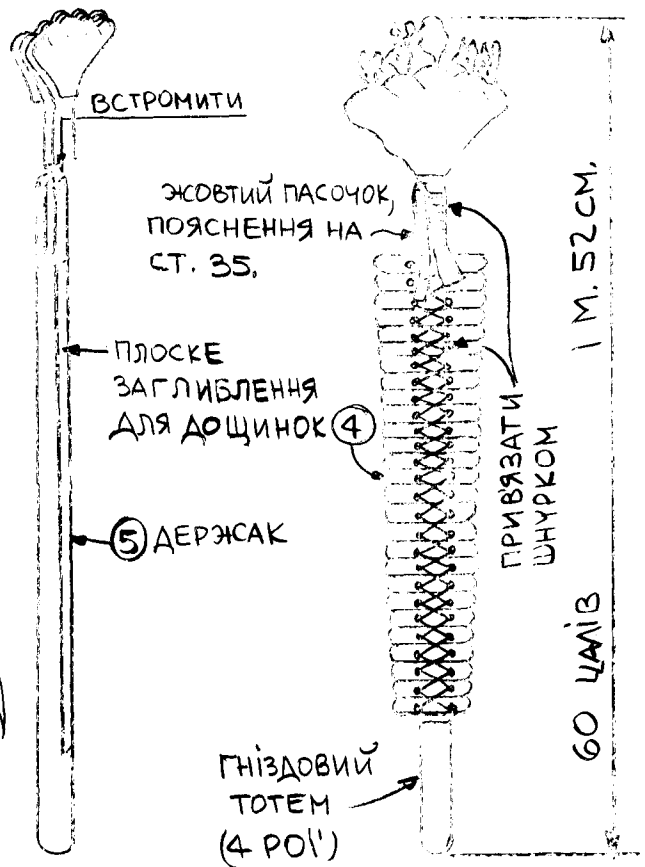
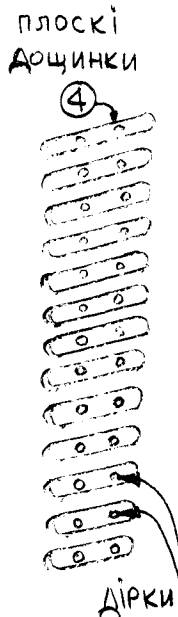
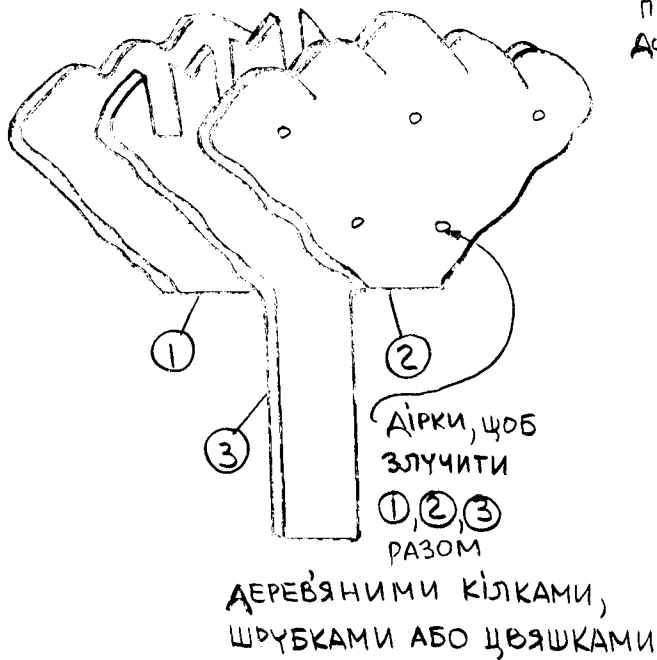

# ГНІЗДОВИЙ ТОТЕМ ДЛЯ ГНІЗДА ІЗ ГІРСЬКОЮ НАЗВОЮ

4.6



ЗА ПОЯСНЕННЯМИ ДИВИТИСЬ  
НА ТОТЕМ Ч. 1 ГІРСЬКОГО  
ТИПУ, СТ. 36.

## ЗАГЛИБЛЕННЯ ДЛЯ РОЙОВИХ СИМВОЛІВ

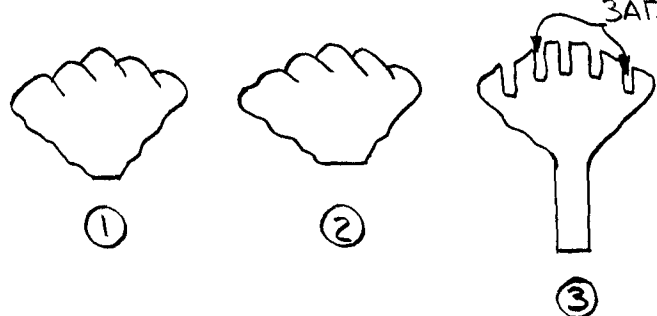

① ② ③ ВИРІЗАНІ З ДЕРЕВА, АБО  
КЛЕЕНІ З КАРТОНУ (ЗВІДПОВІДНИМ  
СКРІПЛЕННЯМ).

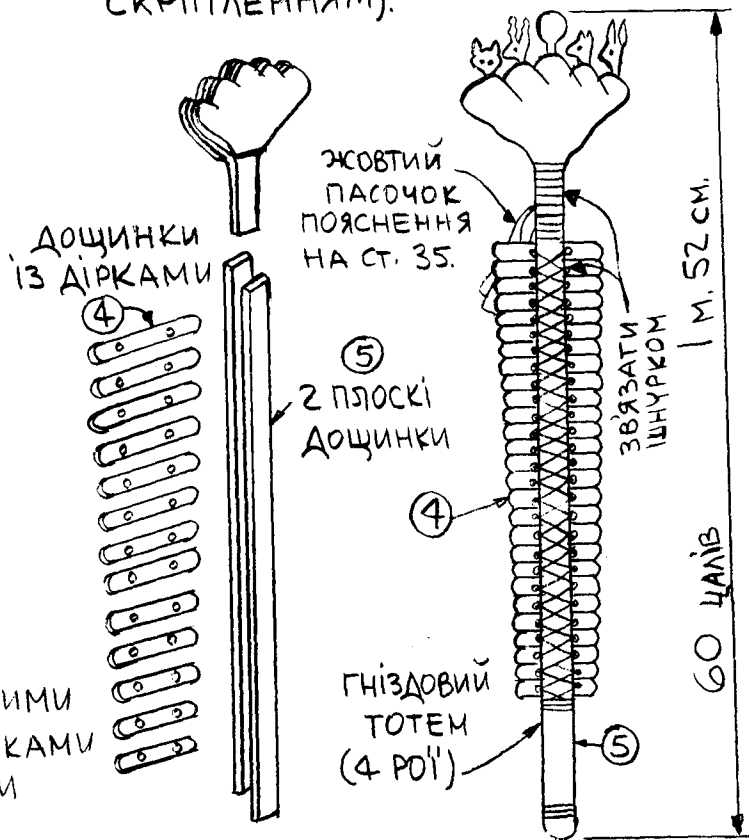

## ІНШІ КОМБІНАЦІЇ

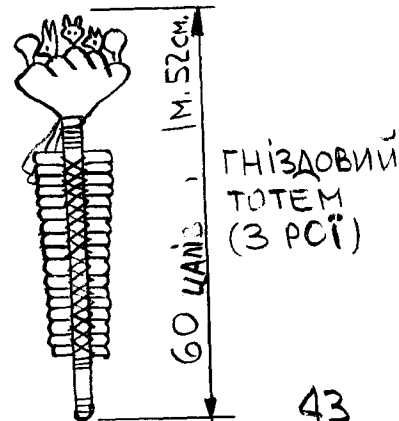
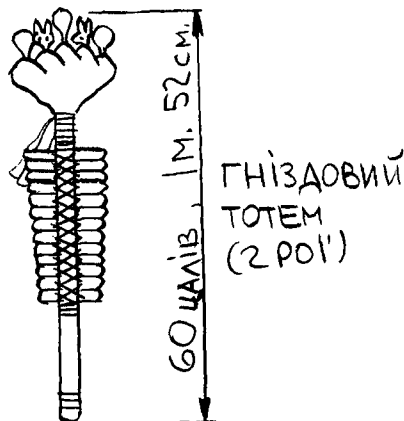
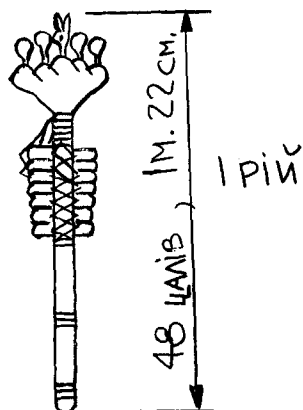

# ГНІЗДОВИЙ ТОТЕМ ДЛЯ ГНІЗДА ІЗ ГІРСЬКОЮ НАЗВОЮ

4.7

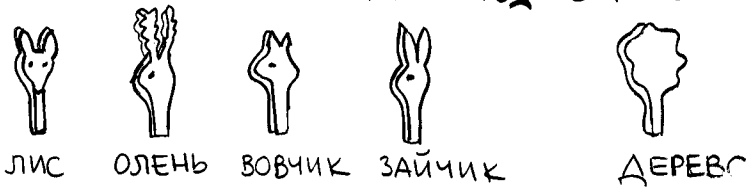

ЗА ПОЯСНЕННЯМИ  
ДИВИТИСЬ НА ТОТЕМ  
Ч. 1. ГІРСЬКОГО ТИПУ,  
СТОРОНА 36.

## ЗАГЛИБЛЕННЯ ДЛЯ РОЙОВИХ СИМВОЛІВ

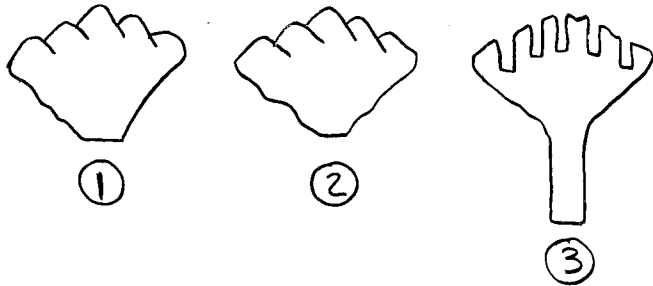

①②③ ВИРІЗАНІ З ДЕРЕВА АБО  
КЛЕСЕНІ З КАРТОНУ (ЗВІДПОВІДНИМ  
СКРІПЛЕННЯМ).



ДІРКИ, ЩОБ  
ЗЛУЧИТИ  
① ② ③  
РАЗОМ ДЕРЕВ'ЯНИМИ  
КІЛКАМИ, ШРУБКАМИ  
АБО ЦВЯШКАМИ

КРУГЛІ  
ПАЛКИ ④  
ПРОХАТИ  
ЧЕРЕЗ ДІРКИ  
ЗА СТІЛКАМИ

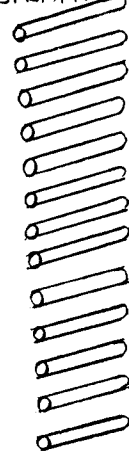

ЖОВТИЙ  
ПАСОЧОК  
ПОЯСНЕННЯ  
НА СТ. 35

⑤  
ДЕРЖАК

ДЛЯ  
ПРИКРАСИ  
МОЖНА  
РІЗЬБИТИ  
УКРАЇН-  
СЬКИМ  
НАРОДНИМ  
ВЗОРОМ

ГНІЗДОВИЙ  
ТОТЕМ  
(4 РОЇ)

ЗВ'ЯЗАТИ

ПАЛКИ МОЖНА ЗВ'ЯЗАТИ  
ШНУРОМ, ЯК ВИПАДАЮТЬ

1 м. 52 см.

60 ЦМІВ

## ІНШІ КОМБІНАЦІЇ

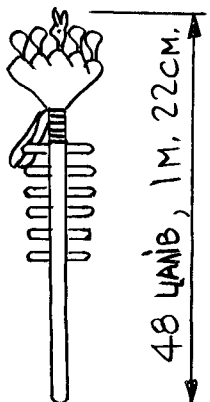

1 РІЙ

48 ЦМІВ, 1 м. 22 см.

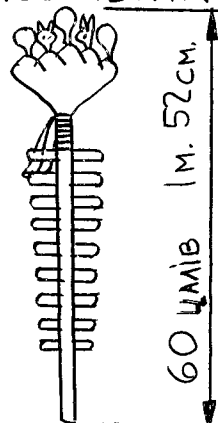

ГНІЗДОВИЙ  
ТОТЕМ  
(2 РОЇ)

60 ЦМІВ 1 м. 52 см.

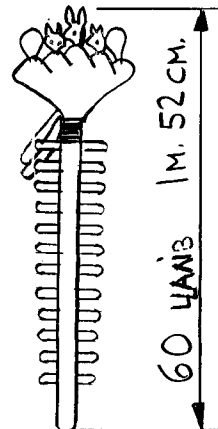

ГНІЗДОВИЙ  
ТОТЕМ  
(3 РОЇ)

60 ЦМІВ 1 м. 52 см.

В И П У С К И   Б І Б Л І О Т Е К И   " В . О . Р . "

1. Теодосій Самотулка. 25-РІЧЧЯ НОВАЦЬКОГО РУХУ /вичерпане/.
2. Сестричка Леся. НОВЕ ПІДЛЮТЕ /вичерпане/.
3. Сірий Орел Орест Гаврилюк, "ЧМ". НОВАЦЬКА ВМІЛІСТЬ "ЧОРНОМЕРЕЦЬ".
4. Сірі Орли: Орест Гаврилюк - Микола Світуха. ЗБІРНИК ГОР.
5. Сірий Орел Денис Беднарський. НОВАЦЬКА ВМІЛІСТЬ "ЗОЛОТОРУКИЙ"  
/в друку/.
6. Сірий Орел Денис Беднарський. МАЙСТРУВАННЯ /II видання в підготові до друку/.
7. Сірий Орел Денис Беднарський. МАЙСТРУВАННЯ ДЛЯ ДІТЕЙ НОВАЦЬКОГО ВІКУ. ЧАСТИНА II /II видання в підготові до друку/.
8. Сірий Орел Леонід Бачинський. КРУГОМ ЖИТТЯ /в друку/.
9. Сірий Орел Денис Беднарський. НОВАЦЬКА ВМІЛІСТЬ "ДОБРОДУШОК".
10. Сірі Орли: Леонід Бачинський - Денис Беднарський. ПОКАЖЧИК - ІНДЕКС ЖУРНАЛУ "ВОГОНЬ ОРЛИНОЇ РАДИ" чч.: 1 - 25.
11. Сірий Орел Денис Беднарський. МАЙСТРУВАННЯ В ІГРОВИХ КОМПЛЕКСАХ /в друку/.
12. Сірий Орел Денис Беднарський. МАЙСТРУВАННЯ ДЛЯ ДІТЕЙ НОВАЦЬКОГО ВІКУ. ЧАСТИНА III.

Замовляти в Адміністрації "В. О. Р.":

Олександра Юзенів  
206 E. 9TH ST.  
NEW YORK, N. Y. 10003  
U. S. A.

Л. Глібів

1900

В О В К І К І Т

В село із лісу вовк забіг.

Не думайте, що в гості, браття! Ні, в гості вовк не забіжить.

А він прибіг, щоб денебудь сховатись: поганий люд з собаками настиг.

І рад би вовк в які ворота скочити, та лишенько йому: куди не поглядить, усюди вовченька недоленька морить. Ворота всі кругом заперті, а дуже вовкові не хочеться умерти.

Коли глядять - на загороді кіт сидить, на сонечку мурликає - дрімає.

Підскочив вовк і до kota мовляє:

Котусю-братіку! Скажи мені скоріше, хто із хазяїнів усіх отут найліпший? Я хочу попрохати, щоб хто мене сховав на цей недобрий час. За мною то женуться! Котусю-братіку! Куди ж мені сховатись?

Проси мерщій Степана. Він добрий чоловік, - кіт вовкові сказав.

-Та я у нього вкрав барана.

-Ну, так навідайсь до Дем'яна.

-Е, і Дем'яна я боюсь: як тільки повернусь, він і згадає поросятко.

-Біжи ж, аж ген живе Трохим!

-Трохим? Боюсь зійтись з ним: з весни ще злий він за ягнятко!

-Погано ж! Ну, а чи не прийме Клим?

-Ох, братіку! Теля я в нього з'їв!

-Так бачу, ти усім тут добре надоїв, - кіт вовкові сказав. - Чого ж ти, братіку, сюди і забігав?

Ні, наші козаки ще з розуму не впали, щоб вовка від біди сховали!

І так ти сам себе вини: що, братіку, посіяв, те й пожни!



