

БЗ.4(2)X

С63

# СООБЩЕНИЯ ХЕРСОНЕССКОГО МУЗЕЯ

## IV

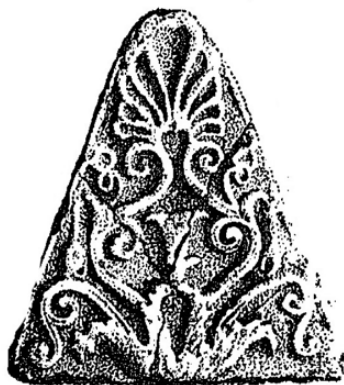

19352

ИЗДАТЕЛЬСТВО „КРЫМ“  
1969





63.4(2)У  
С 63

# СООБЩЕНИЯ ХЕРСОНЕССКОГО МУЗЕЯ

## IV



2к.  
↓

ИЗДАТЕЛЬСТВО «КРЫМ»  
Симферополь · 1969

Печатается по решению ученого совета  
Херсонесского музея

Под редакцией *И. А. Антоновой*



# БАШНЯ ЗЕНОНА

Исследования 1960—1961 гг.

## ПРЕДИСЛОВИЕ

Юго-восточная часть Херсонеса, расположенная вдоль берега Карантинной бухты, была важнейшим районом древнего города. Именно здесь возникло первоначальное поселение греческих колонистов, а в дальнейшем эта территория стала одним из оживленнейших районов города, где размещался порт, а также торговые и ремесленные кварталы. Поэтому в портовой части Херсонеса были возведены особенно мощные оборонительные стены и башни, хорошо сохранившиеся до наших дней.

Среди них выделяется фланговая башня XVII, так называемая башня Зенона — самое большое сооружение подобного рода в античных городах Северного Причерноморья. Башня получила в литературе такое название от имени византийского императора V в. н. э. Зенона, так как к ней, вероятно, относилась надпись с его именем. Эта громадная, монолитная в нижней части, круглая башня после многочисленных перестроек и утолщений достигла более 20 м в диаметре и 15—18 м в высоту (сохранившаяся высота около 10 м). Башня Зенона является выдающимся сооружением античной и средневековой фортификации. Не меньший интерес представляют обнаруженные внутри нее памятники.

Первые раскопки башни XVII проведены в конце прошлого столетия К. К. Косцюшко-Валюжиничем. В то время она была полностью засыпана землей и представляла собой холм, который принимали за курганную насыпь. Сняв почти всю насыпь, Косцюшко-Валюжинич обнажил башню снаружи и частично изнутри и нашел места стыка с прилегающими куртинами. В своем отчете он правильно оценил ее значение в обороне юго-восточного участка и всего Херсонеса, подробно описал конструктивные особенности и отметил разновременность напластований.



В 1910 — 1911 гг. эти раскопки продолжил Р. Х. Лепер, удалив всю засыпь и полностью обнажив конструкцию сооружения. Интересно, что в кладке были найдены четыре надгробных стелы, расписной карниз и круглая профилированная база. При дальнейших раскопках можно было ожидать подобных находок.

Новые раскопки башни, проведенные в 1960 — 1961 гг., являлись частью общей большой работы по реставрации и консервации оборонительных сооружений Херсонеса, осуществленной Херсонесским музеем под руководством С. Ф. Стржелецкого.

В отличие от предшествующих трех выпусков «Сообщений», освещающих различные вопросы истории, археологии и культуры Херсонеса, настоящий выпуск целиком посвящен исследованиям одного памятника — башни Зенона.

Сборник открывается статьей С. Ф. Стржелецкого, в которой изложены основные результаты раскопок 1960—1961 гг. и сделана попытка установить время сооружения и хронологию многочисленных перестроек башни от античного до средневекового времени.

Укрепление фланговой башни и соседних куртин было связано с важнейшими историческими событиями, и потому уточнение датировок должно пролить новый свет на некоторые факты истории Херсонеса, слабо освещенные в литературных и эпиграфических источниках.

Древнейшая часть башни оказалась сложенной из архитектурных деталей и надгробных стел с изображениями и надписями. Хорошая сохранность памятников, остатки полихромии, большое количество надписей, выполненных краской и, наконец, первоклассный образец монументальной живописи на одном из фрагментов — все это обогатило коллекцию музея и потребовало всестороннего изучения новых находок. Первые результаты таких работ также освещены в сборнике.

В статье В. Н. Даниленко дана общая характеристика надгробных стел и предложена их классификация по особенностям архитектурного оформления. Л. Г. Колесниковой отдельно рассмотрена своеобразная группа стел с изображением оружия. Работа Э. И. Соломоник посвящена греческим надписям на стелах и семейных надгробных памятниках, дающим ценный материал по составу населения раннего Херсонеса, быту, религии и другим вопросам. Вторая статья С. Ф. Стржелецкого является предварительной публикацией расписных архитектурных деталей и фрагментов живописи. Наконец, в приложении приведено определение монетных находок (А. М. Гилевич), которые наряду со стелами и фрагментами керамики весьма важны для уточнения датировки башни и отдельных ее перестроек.

Поскольку все статьи связаны единой темой и часто в раз-

личных аспектах касаются одних и тех же памятников, в сборнике принята единая нумерация рисунков.

Закрепление красочного слоя, полная очистка от солей и консервация памятников требуют весьма длительного времени и пока не завершены. Поэтому находки не имеют инвентарных номеров и приводятся в сборнике по номерам полевой описи.

Часть памятников экспонируется в Херсонесском музее, несколько stel—в Эрмитаже.

Уникальные находки в башне Зенона — новое свидетельство неисчерпаемых богатств, хранящихся в недрах Херсонеса, — города, названного Максимом Горьким «цветком эллинской культуры».



*С. Ф. СТРЖЕЛЕЦКИЙ*

## **XVII БАШНЯ ОБОРОНИТЕЛЬНЫХ СТЕН ХЕРСОНЕСА (БАШНЯ ЗЕНОНА)**

Среди монументальных памятников Херсонеса самыми значительными являются его оборонительные сооружения. За время существования города, с конца V в. до н. э. приблизительно до середины XV в., они подвергались многократным ударам врагов и, самое главное, многовековому, сокрушительному влиянию времени. Херсонесцы постоянно заботились об обороне. Свидетельством тому служат древние надписи и сами памятники, на которых четко прослеживаются неоднократные перестройки и ремонты. В 1907 г. вышла в свет работа А. Л. Бертье-Делагарда, которая явилась первой попыткой обобщения результатов двадцатилетних раскопок крепостных стен Херсонеса<sup>1</sup>. Автор считал, что для датировки херсонесских памятников «имеется слишком мало данных, и в большей части случаев приходится довольствоваться приближением и даже догадками»<sup>2</sup>. Предложенная им хронология основана на различных эпиграфических и письменных известиях<sup>3</sup>.

Через двадцать лет К. Э. Гриневич снова вернулся к исследованию кладок основной линии обороны города. Проведенный анализ доказал несостоятельность основных выводов А. Л. Бертье-Делагарда<sup>4</sup>.

<sup>1</sup> А. Л. Бертье-Делагард. О Херсонесе. ИАК, вып. 21, Спб. 1907, стр. 87—172. (Главная заслуга в раскопках этих сооружений принадлежала К. К. Косцюшко-Валожиничу.)

<sup>2</sup> Там же, стр. 150. Не останавливаемся на разборе этого положения.

<sup>3</sup> Наиболее ярко это выражено в датировке приморской линии обороны (там же, стр. 158).

<sup>4</sup> К. Э. Гриневич. Стены Херсонеса, ч. I, ХС, вып. I, 1926; ч. II, ХС, вып. II, 1927; ч. III, ХС, вып. V, 1959, стр. 75—119.

Исследования обоих ученых фактически освещают оборону Херсонеса только античной эпохи. Этот пробел частично ликвидирован А. Л. Якобсоном, который рассмотрел средневековые крепостные сооружения Херсонеса и датировал их V — серединой VI в. н. э.<sup>1</sup> Между тем подавляющая часть остатков оборонительных сооружений относится к различным столетиям средневековой эпохи. Работы по консервации и реставрации, проведенные в 1957 — 1961 гг., дали материалы,



Рис. 1. Общий вид XVII башни после консервации. Внешнее кольцо — пятый строительный период. Метр стоит на цоколе третьего строительного периода. Над цоколем — четыре ряда облицовки того же периода. Далее облицовка четвертого строительного периода. Верхняя часть забутовки принадлежит пятому строительному периоду.

которые позволяют пересмотреть старые представления об истории обороны Херсонеса античного и средневекового времени. Это хорошо подтверждается на примере башни XVII, так называемой башни Зенона (рис. 1)<sup>2</sup>. Дополнительные ее исследования были проведены в 1958 — 1961 гг. В процессе работы сделаны три шурфа:

1. В забутовке стены третьего строительного периода на 20-й куртине.
2. В забутовке башни второго строительного периода.

<sup>1</sup> А. Л. Якобсон. МИА, № 63, 1959, стр. 67—124.

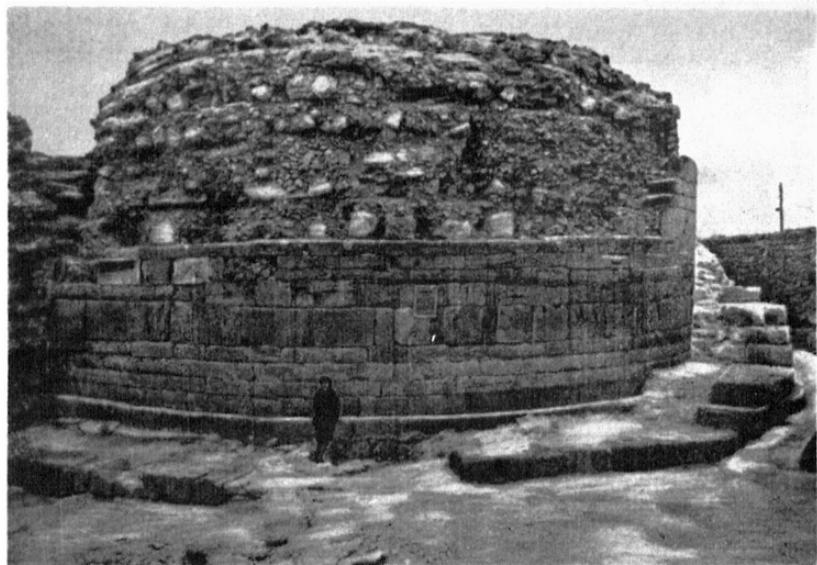
<sup>2</sup> Башня раскапывалась в 1897, 1898 и 1910 гг. См. ОАК за 1897 и 1898 гг.; ХС, вып. II, стр. 45—59, 99—104.



3. В забутовке первого строительного периода башни, где шурф был доведен до основания (до скалы). Он показал, что внутренняя кладка облицовки сложена из фрагментов полихромных памятников IV—III вв. до н. э. Это повлекло за собой дополнительные раскопки, произведенные в 1961 г.

Исследования позволили уточнить время первоначального сооружения башни и ее последующих перестроек. Настоящая статья является изложением истории XVII башни. Рассмотрим строительные периоды башни Зенона.

### Первый строительный период

Наиболее древняя сохранившаяся центральная часть башни усилена тремя concentрическими утолщениями, именуемыми «кольцами» (рис. 2 и 3). Башня расположена на стыке 19-й и 20-й куртин, в плане круглая (диаметр 7,75—8,00 м). С восточной стороны ее высота достигает 6,75 м. С западной стороны верхняя часть башни разобрана. Наружная облицовка сложена насухо из хорошо подогнанных камней, уло-



Рис. 2. Схематический план XVII башни. 1. — Первый строительный период 20-й куртины; 2. — Первый сохранившийся строительный период XVII башни (II в. до н. э.); 3. — Второй период (первые века н. э.); 4. — Третий период (не раньше V века); 5. — Четвертый период (не раньше VI в.); 6. — Пятый период (не раньше VIII—IX вв.).



Рис. 3. Разрезы XVII башни. Условные обозначения строительных периодов те же, что и на плане (рис. 2).

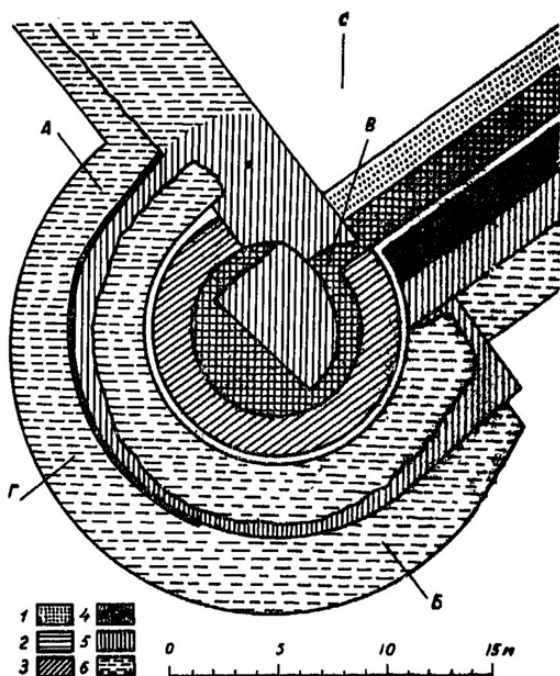

Рис. 4. Первый строительный период (ядро). Метр прислонен к облицовке второго периода. Впритык к этой облицовке (на переднем плане) пристроена 20-я куртина.

женных попеременно: нечетные ряды плашмя, логом и тычком; четные ряды поставлены вертикально — кордоном на ребро (рис. 4). Фундамента башня не имела. Нижний ряд кладки высотой 0,30—0,33 м положен на скалу. Рустовка стены и прослеживается только на отдельных камнях. Исследователи датировали башню в пределах IV—III вв. до н. э.<sup>1</sup>

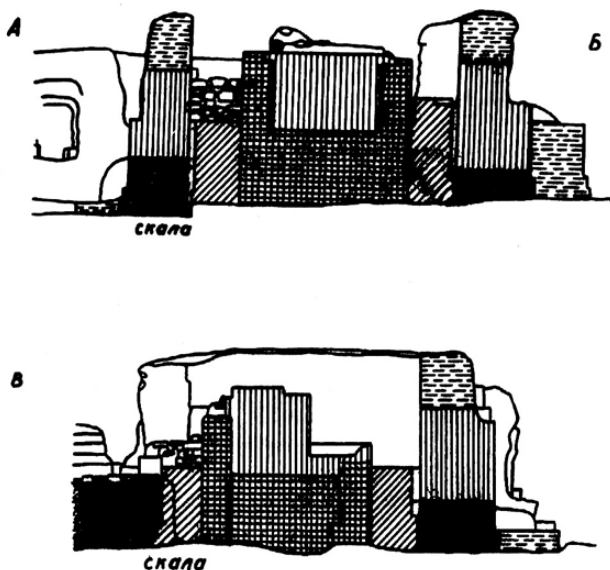

Рис. 5. Внутренняя кладка облицовки (ядра), сложенная из фрагментов и архитектурных деталей IV—III вв. до н. э. В центре — основание подсобного столба, от которого промерялся радиус башни при ее сооружении.

Башня была монолитной. Заполнение ее состояло из бутового камня и щебня с небольшим количеством земли. После удаления забутовки обнаружена кладка внутренней стороны облицовки (рис. 5). Толщина этой кладки, сделанной на глине, достигала местами одного метра. Общая толщина облицовки — около полутора метров. Внутренняя облицовка по всему периметру башни и на всю высоту была сложена из архитектурных деталей и фрагментов надгробных памятников IV—III вв. до н. э., с остатками полихромной росписи.

Из ядра XVII башни было извлечено 345 фрагментов над-

<sup>1</sup> А. Л. Бертье-Делагард датирует серединой III в. до н. э. (ИАК, вып. 21, 1907, стр. 152, 101, 107, 149); К. Э. Гриневич — началом III в. (около 300 г.) до н. э. (ХС, вып. II, 1927, стр. 63); Г. Д. Белов — началом III в. до н. э. (Херсонес Таврический. Л., 1948, стр. 46 и 51); С. Ф. Стржелецкий—IV в. до н. э. (Херсонес-Корсунь. Симферополь, 1950, стр. 38, табл. VIII; его же. Основные этапы экономического развития и периодизации истории Херсонеса Таврического в античную эпоху, сб. ПИСП, 1959, стр. 70).

гробных памятников и архитектурных деталей, из них 165 сохранили остатки полихромной росписи, 42 имеют надписи. Было собрано 146 фрагментов надгробных стел, 31 база стел, 5 антемиев (рис. 6). Некоторые стелы удалось собрать из фрагментов полностью. Лучшие из них — стела Поликасты.



Рис. 6. Стелы во внутренней облицовке первого строительного периода башни.

дочери Гиппократы, жены Дельфа (рис. 7) и стела Кинолиса, сына Пасиха, с изображением виноградного ножа (рис. 16).

В башне также найдено свыше ста архитектурных деталей различных сооружений монументальных надгробных памятников. На пятидесяти из них имеется полихромная роспись, иногда прекрасной сохранности. Особенного внимания заслуживают остатки живописи (21 фрагмент). Один из них, с изображением мужской головы, является уникальным памятником древнегреческой живописи (рис. 8). Среди архитектурных находок нельзя не отметить мраморную голову кариати-

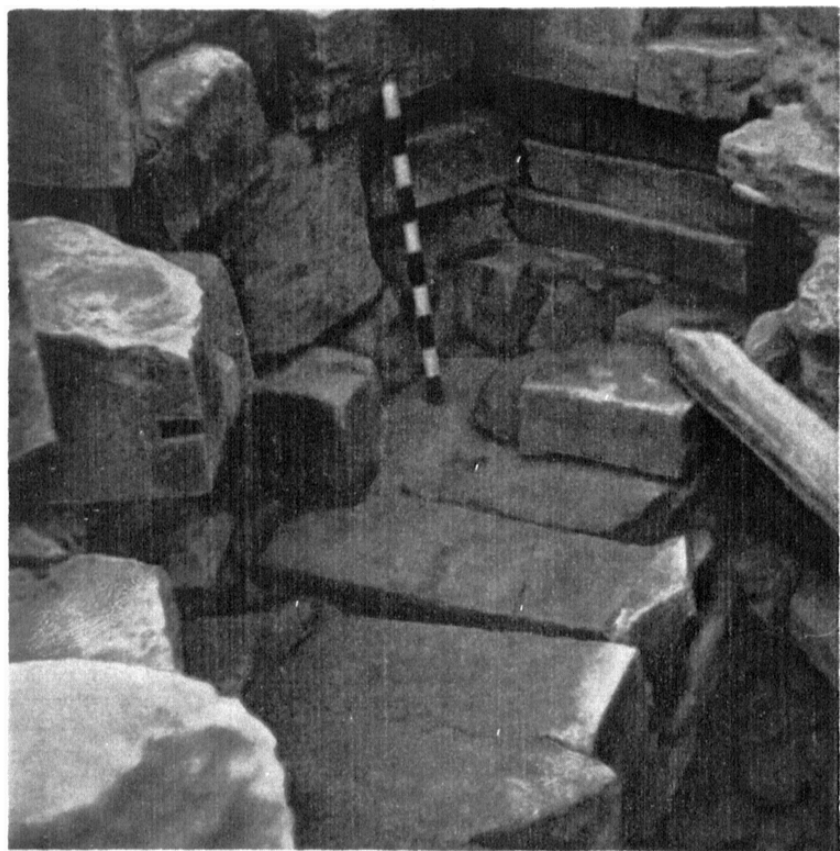

ды, относящуюся к ранне-эллинистическому времени (рис. 9а и б). На 42 надгробиях с сохранившимися надписями читаются 77 имен. Среди них имеются новые имена, ранее неизвестные в херсонесской эпиграфике.

Не менее интересна находка памятников с именами членов одних и тех же семей: родителей и их детей, супругов. Эти факты свидетельствуют о том, что для постройки башни с херсонесского некрополя участок за участком свозились надгробия. Ценность их для истории Херсонеса, древнегреческого искусства и архитектуры исключительна. Однако в настоящей статье они интересуют нас как материал, позволяющий определить дату сооружения XVII башни, ее первого строительного периода.

Изучение и сопоставление памятников с аналогичными находками в Причерноморье и Средиземноморье позволяют объединить их в одну группу и датировать концом классического — первой половиной эллинистического времени (IV—III вв. до н. э.)<sup>1</sup>. Это подтверждается типами надгроб-



Рис. 7. Стела Поликасты, дочери Гиппократа, жены Дельфа. Конец IV—начало III в. до н. э. Известняк.

<sup>1</sup> В. Д. Блаватский. Античная археология Северного Причерноморья. М., 1961; его же. Искусство Северного При-

ных памятников — стел и наисков, их пропорциями и профилировкой деталей, стилистическими особенностями живописи и, наконец, эпиграфическими данными. Уже предварительный анализ позволяет выделить среди памятников более ранние—IV в. до н. э. К этой группе относятся: стела с акротерием Бака, сына Зевксидама (№ 76)<sup>1</sup>; стела с акротерием Евбола,

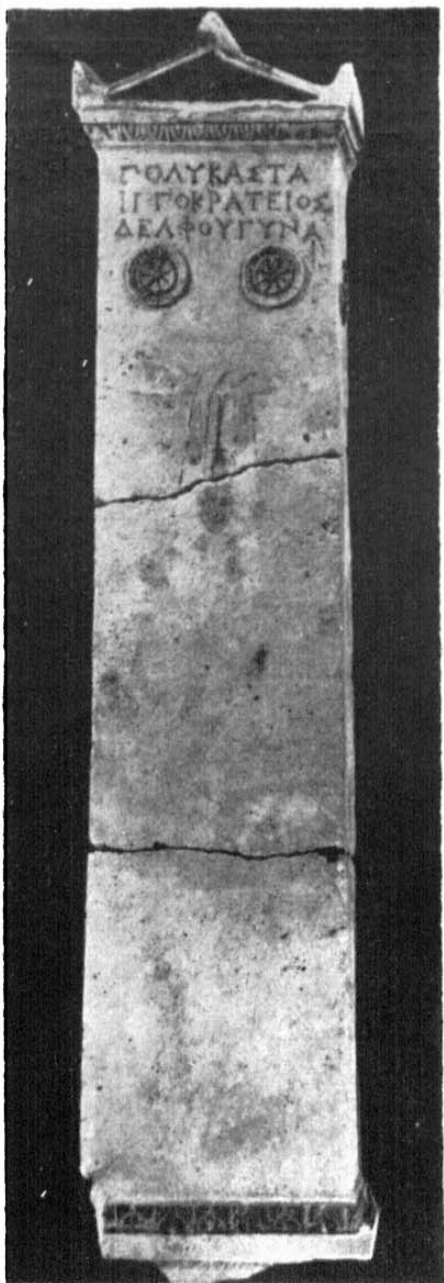

Рис. 8. Мужская голова. Фрагмент монументального надгробия. Вторая половина IV—начало III в. до н. э. Живопись по камню. Энкаустика.

черноморья античной эпохи. М., 1947; А. П. Иванова. Скульптура и живопись Боспора. Киев, 1961; её же. Искусство античных городов Северного Причерноморья. Л., 1953. Сб. «Античные города Северного Причерноморья», т. I, М.—Л., 1955; М. И. Ростовцев. Античная декоративная живопись на юге России. Спб., 1914. A. Conze. Die attischen Grabreliefs, В., 1893—1913; А. Σ. Ἀρβανιτόπουλος. Γραπταὶ Στῆλαι Δημητριάδος. Παγασῶν, Ἀθην., 1928; его же. Ἡ σημασία τῶν γραπτῶν στηλῶν τῶν Παγασῶν. Ἐφ. Ἀρχ., 1908; A. Brückner. Friedhof am Eridanos bei der Hagia Triada zu Athen. В., 1909; H. Diepolder. Die attischen Grabreliefs des 5 und 4 Jahrhunderts v. Chr., В., 1931; Kies. u. Watz., GGS. В., 1909; H. Möbius. Die Ornamente der griechischen Grabstelen. В., 1929; E. Pfuhl. Alexandrinische Grabreliefs, AM., XXVI, Ath., 1901, стр. 258—304; W., Riezler. Weissgründige attische Lekythen. Münch., 1914; G. Rodenwaldt. Zu den Grabstelen von Pagasae. AM, XXXV, 1910; Shoe Lucy Taxis. Profiles of Greek Mouldings. Camb., 1936; M. Swindler. Ancient Painting. 1929; E. Sieglin. Exp. E. Sieglin. Bd I u. II; A. D. Trendal. Vasi antichi dipinti del Vaticano. Fas. II, Città del Vaticano, 1955; C. Watzinger, Griechische Holz Sarkophage aus der Zeit Alexanders des Grossen, из серии Ausgrabungen der Deutsch. Orient. Gesell. in Abusir 1902—1904, Bd III, Lpz., 1905.

<sup>1</sup> Номера в скобках даны по полевой описи.

сына Ксенона (№ 602a); стела с фронтоном Аристо, дочери Агнокрита, жены Герофанта (№ 121a); стела с акротерием Горгиппы, дочери Амфия, сына Матрия (№ 391), и другие. Перечисленные памятники имеют врезные надписи, окрашенные в черный или красный цвет. К этой же группе относится стела Аполлонии, дочери Геродота, жены Дионисия, с надписью, сделанной красной краской (№ 499). При датировке надписей



Рис. 9. Голова кариатиды. IV—III вв. до н. э. Мрамор.

следует учитывать их специфику, так как они выполнены кистью. В противоположность резцу кисть вызывает расширение концов букв, а это создает представление о более поздней дате шрифта. Вполне возможно, что стела Поликасты, дочери Гиппократа, жены Дельфа (№ 109), также может быть отнесена к концу IV в. до н. э.<sup>1</sup>

К этому же времени следует отнести архитектурные детали монументального надгробного сооружения дорического стиля

<sup>1</sup> По поводу даты этой стелы единого мнения нет. Наша дата стелы Поликасты, а также ее супруга Дельфа с надписями типа *dirinti* конца IV в. до н. э. находит подкрепление в надписях этого же века с сильным расширением концов букв, найденных на афинской агоре (см. Г. П. Милонов. 'Επιγραφαὶ ἐκ τῆς Ἀθῆναις ἀγορᾶς. 'Εφ. Αρχ., 1910, стр. 1—16). Дата рассматриваемых стел подтверждается стилистическими их особенностями и формой. Это обстоятельство очень важно. А. Конце, при издании аттических стел, выделяя стелы IV в. до н. э., правомерно отдает предпочтение стилю и форме памятников (ук. соч., стела № 155, табл. 46, стр. 39; № 95, табл. 37, стр. 27—28; № 1644, табл. 350, стр. 349; № 1498, табл. 309, стр. 319, в последнем случае расхождение особенно резкое).

в виде наиска с могилы Евксителя, сына Херомена, и его жены Гиеро, дочери Крониа<sup>1</sup>.

Большая часть стел и фрагментов монументальных надгробий по форме и по эпиграфическим данным датируется III в. до н. э. Только две стелы, выполненные рукою одного мастера, — стела Гермодора, сына Алкима (№ 750), и стела Герои, дочери Евмара (№ 697), — вызывают сомнение в дате. По эпиграфическим данным они могут быть датированы III в. до н. э., что не исключает возможности их изготовления в начале II в. Для обеих стел характерна упрощенная форма в сочетании с необычными астровидными розетками довольно аляповатого вида<sup>2</sup>.

Во время удаления забутовки первого строительного периода башни были найдены обломки амфор, монета херсонесского чекана 350 г. до н. э.<sup>3</sup>, три обломка херсонесских кувшинов, столько же обломков чернолаковых эллинистических сосудов, четыре обломка херсонесских черепиц, мелкие обломки терракотовой женской статуэтки, четырнадцать обломков спекшихся сырцовых кирпичей и керамический брак. В растворе, скрепляющем кладку внутренней облицовки башни, найдены аналогичные вещи — 246 обломков херсонесских амфор и 51 обломок амфор из других городов, 139 обломков херсонесских кувшинов, 26 лутериев и чашек, 54 кухонных сосуда, 18 обломков чернолаковых сосудов III—II вв. до н. э., 12 обломков херсонесских черепиц и один синопский, обломки терракотовой статуэтки и множество обломков сырцовых спекшихся кирпичей и керамического брака из гончарных мастерских.

Преобладание херсонесского материала над привозным свидетельствует об эллинистическом времени всего перечисленного комплекса находок<sup>4</sup>. Эту дату подтверждают и клейменные амфорные ручки: херсонесская с клеймом мастера III—II вв. до н. э. и синопская: ΑΣΤΥΝΟ | ΜΟΥ | ΕΣΤΙΑΙ | ΟΥ | ΜΕΝΙΣΚΟΥ с эмблемой в виде канфара. По классификации синопских клейм этот астином был включен в четвертую группу, относимую по времени к 180—150 гг. до н. э.<sup>5</sup> Мастер же по ряду признаков отнесен к началу этого периода<sup>6</sup>. Таким образом,

<sup>1</sup> Ср. стиль шрифта IosPE, I<sup>2</sup>, № 402.

<sup>2</sup> Н. Möbius. Ук. соч., стр. 57, табл. 48а, аналогия близкая, но выполнена грубее.

<sup>3</sup> См. статью А. М. Гилевич. Монета № 1; Вторая монета (№ 4 описи) Льва I (457—474 гг.) случайна в этой забутовке: провалилась между камнями из верхней средневековой забутовки.

<sup>4</sup> МИА, вып. № 34, стр. 163, 164, 170; ХС, вып. IV, стр. 78, 86; ХС, вып. VI, стр. 101, 107.

<sup>5</sup> Б. Н. Граков. Древнегреческие керамические клейма с именами астиномов. М., 1928, стр. 137—141.

<sup>6</sup> Там же, стр. 140—141.

керамический материал указывает, что сооружение первого строительного периода башни не могло произойти раньше конца III — начала II в. до н. э.

### Второй строительный период

Башня этого периода сохранилась на высоту до 5 м, диаметр ее — 11,4—11,6 м, высота нижнего противотаранного пояса — 2,5—3 м (рис. 2 и 3). Облицовка сложена насухо из очень больших рустованных блоков сарматского известняка, без пиранов. Система кладки та же, что и у первого строительного периода башни. Наружный панцирь башни укреплен внутренним рядом кладки, сложенным из больших тесаных блоков. Общая толщина облицовки (наружный панцирь и внутреннее его утолщение) — от 1,6 до 2 м. Кладка первого строительного периода стала забутовкой. Таким образом, второй строительный период башни состоит из предшествующего, усиленного новым кольцом мощной облицовки, концы которого пристроены впритык к 19-й и 20-й куртинам. Несомненно, что и башня была монолитной от основания до уровня верхней боевой площадки.

Впервые дата сооружения второго строительного периода башни (так называемого 1-го кольца башни Зенона) была дана К. Э. Гриневичем. Он указывал, что это сооружение было вызвано войной скифов с Херсонесом в конце II в. до н. э.<sup>1</sup> Повреждение ядра башни произведено тараном около середины II в. до н. э.<sup>2</sup>

Г. Д. Белов, согласившись с аргументацией К. Э. Гриневича, датировал первое кольцо концом II или началом I в. до н. э.<sup>3</sup> Автор настоящей статьи считал возможным назвать датой сооружения 1-го кольца (на основании внешней идентичности его кладки с основной линией обороны) начало III в. до н. э.<sup>4</sup>

Как уже отмечалось, между облицовками первых двух строительных периодов в башне был заложен шурф у стыка этих облицовок с 20-й куртиной. Шурф был доведен до скалы. Собранный при этом археологический материал оказался очень незначительным и представлял собою около двух десятков мелких и нехарактерных обломков различных сосудов, которые в одинаковой степени можно было отнести и к эллинистическому времени и к первым векам нашей эры.

Благодаря шурфу была исследована кладка первого строительного периода башни и примыкающая к ней кладка 20-й куртины от основания на всю сохранившуюся высоту до 6,5 м.

<sup>1</sup> ХС, вып. II, 1927, стр. 87 и 99.

<sup>2</sup> ХС, вып. II, 1927, стр. 65.

<sup>3</sup> Г. Д. Белов. Херсонес Таврический, 1948, план-рис. 8, после стр. 44.

<sup>4</sup> Херсонес-Корсунь. Путеводитель по раскопкам. Крымиздат, 1950, стр. 38, табл. VIII.

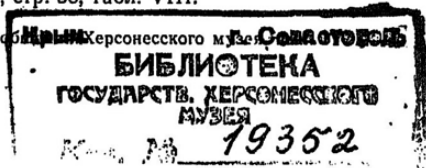

Удалось установить, что облицовка второго строительного периода башни сложена из вторично использованных блоков, которые были взяты из оборонительной стены Херсонеса начала III в. до н. э. Кроме того, при зачистке облицовки с внутренней стороны местами встречались участки, где в кладке применялся известковый раствор.

В настоящее время, после доследования, ранее предложенная мною дата сооружения 1-го кольца башни (III в. до н. э.) полностью отпадает. Отпадает и аргументация К. Э. Гриневича о разрушении ядра тараном, а вместе с этим и дата сооружения 1-го кольца.

Исследования стен в процессе консервации (куртины 5, 16, 17, башни XV, XVI) свидетельствуют, что перестройка старых стен (начала III в. до н. э.) произошла не раньше первых веков нашей эры. Поскольку башня XVII второго строительного периода сложена из блоков разобранной стены начала III в. до н. э., сооружение ее, вероятнее всего, относится к первым векам нашей эры.

### Третий строительный период

Этот строительный период выявлен в 1960 г., после удаления забутовки последнего утолщения башни XVII (пятый строительный период) (рис. 1, 2 и 3)<sup>1</sup>. При этом выяснилось, что так называемое 2-е кольцо башни расчленяется на два строительных периода; нижние ряды облицовки этого кольца относятся к третьему периоду, верхние — к четвертому.

От третьего периода сохранились только четыре нижних ряда облицовки противотаранного пояса, цокольный ряд и местами бутовая кладка фундамента (рис. 10). Эта облицовка видна только на западной части башни, дальше она закрыта снаружи кладкой и забутовкой пятого строительного периода (рис. 1). Выше четвертого ряда облицовки кладка третьего строительного периода была разобрана при последующей капитальной перестройке. Высота сохранившейся облицовки — 1,4 м, общая высота с цоколем и фундаментом — 2,2 м. Облицовка сложена из блоков разной длины и одинаковой толщины. Камни рустованные, положены плашмя насухо. Забутовка без известкового раствора. Материал блоков — нуммулитовый известняк.

В третий строительный период башня почти полностью перестраивается. К первому кольцу было пристроено второе неполное, упиравшееся своими концами в 19-ю и 20-ю курти-

---

<sup>1</sup> Верхнюю половину этой забутовки, закрывающей облицовку четвертого строительного периода башни (2-го кольца), удалил К. К. Косцюшко-Валюжинич во время раскопок в 1900 г.



ны. Вероятная ширина по основанию между концами дуги — около 19 м, ширина через центр дуги — 15 м, внутренний диаметр — 12 м, толщина стен — до 3,5 м. Башня стала самой мощной в Херсонесе. Второй строительный период башни служил забутовкой, которая поднималась на высоту 3,6 — 4,7 м от материка. Ядро башни было разобрано до уровня 2-го этажа и служило основанием для опор перекрытия 2-го и



Рис. 10. Облицовка третьего строительного периода башни: цоколь и четыре нижних ряда кладки.

3-го этажей. Вероятно, как и в последующее время, первый этаж был глухим, без амбразур. Узкий коридор вокруг ядра, по-видимому, использовался под склад.

Этот строительный период башни сооружен одновременно со стеной третьего строительного периода 20-й куртины (рис. 11 и 4, справа от масштаба)<sup>1</sup>. Облицовка стены сложена насухо из крупных рустованных блоков нуммулитового из-

---

<sup>1</sup> А. Л. Бертъе-Делагард не считал ее боевой и назвал аппарелью к башне следующего периода (ИАК, вып. 21, стр. 140). К. Э. Гриневич показал ошибочность этого определения, датировал эту стену римской эпохой, предположительно временем Плавция Сильвана—I в. н. э. (ХС, вып. II, стр. 75). Зачистка этой стены полностью подтвердила мнение К. Э. Гриневича о ее боевом назначении; внешняя сторона облицовки оказалась сильно поврежденной сотовым выветриванием, чего не могло быть, если бы она как аппарель была пристроена к боевой стене. Кроме того, четвертый строительный период 20-й куртины является лишь утолщением рассматриваемой нами стены (рис. 4, стена третьего периода). Г. Д. Белов называет эту стену лестницей и не датирует ее (Херсонес Таврический, стр. 51).

вестняка. Забутовка состоит из камня, земли и отеса от облицовочных блоков. В забутовке найдено свыше пятисот обломков различных предметов, главным образом сосудов и черепицы. Отметим только те, которые определяют время сооружения стены. К ним относятся 129 обломков черепицы позднеантичного и раннесредневекового времени; около 30 краснолаковых сосудов, из которых семь датируются не ранее чем III—IV вв.; дно амфоры того же времени; свыше 30 рифле-



Рис. 11. Деталь кладки третьего строительного периода 20-й куртины.

ных стенок амфор позднеантичного и раннесредневекового времени; 13 обломков амфор характерной мягкой красной глины с большим количеством блесок, с ручками, полностью охватывающими узкое горло в месте их прикрепления. Амфоры типичны для слоев самого конца античной эпохи и раннесредневековых — V—VI вв.<sup>1</sup> Здесь же найден алтарь IV в. н. э., посвященный Юпитеру римским моряком К. В. Валентом с либурны «Стрела»<sup>2</sup>; Памятник сильно обветрен. После длительного срока службы он был использован в кладке на известковом растворе в каком-то сооружении, а затем попал в

<sup>1</sup> Хорошо прослежены в поздних слоях агоры в Афинах. Н. S. Robinson. *Pottery of the Roman Period. Chronology. The Athenian Agora*, vol. V, Princeton, New Jersey, 1959.

<sup>2</sup> Э. И. Соломоник. О римском флоте в Херсонесе. ВДИ, № 2. 1966, стр. 165—171.

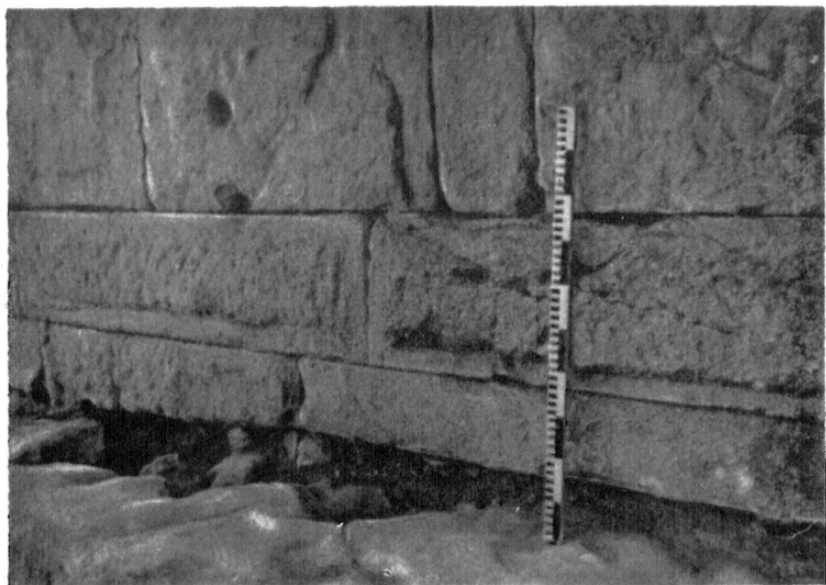
забутовку стены. Здесь же была найдена монета римской чеканки IV в.<sup>1</sup>

На основании перечисленных данных сооружение третьего строительного периода 20-й куртины не может быть отнесено по времени ранее конца IV—V вв. н. э.

### Четвертый строительный период

По плану, конструкции и размерам новая башня не отличалась от предшествующей<sup>2</sup>, но была иной по технике строительства и материалу. Наружная облицовка новой башни состоит из камней сарматского известняка. Облицовка и забутовка сложены на известковом растворе с песком и битой керамикой. Основанием служили четыре нижних ряда предшествующей кладки. На них лежал нижний ряд облицовки нового строительного периода башни из больших плит, поставленных на ребро. Выше — четыре ряда камней плашмя, далее еще один ряд плит на ребро, потом снова два ряда плашмя и опять ряд на ребро (рис. 1 и 12). На ту же высоту сохранилась внутренняя облицовка, а сама башня этого периода — на высоту 7,5 м (рис. 1 и 3). План нижнего, складского помещения был изменен: башня первого строительного периода, служившая центральным опорным столбом в башне третьего периода, была разобрана с южной стороны по хорде на высоту первого этажа (рис. 2 и 3). Древняя забутовка в верхней половине башни была удалена и заменена новой на известковом растворе. Раствор забутовки идентичен раствору кладки четвертого строительного периода. Важным обстоятельством для относительной датировки сооружения четвертого строительного периода башни является тот факт, что в забутовке ее центрального опорного столба и внутренней облицовке использованы нуммулитовые блоки облицовки предшествующего периода.

В забутовке четвертого строительного периода внутри опорного столба найдено несколько десятков обломков черепицы и амфор раннесредневекового времени, в том числе амфор с коническим дном из светлой глины желтого или почти белого цвета, типичного для слоя VI в.<sup>3</sup> Здесь же найдены три медные монеты: херсонесская 46—54 гг., римская IV—V вв. и Юстиниана I (527—565 гг.)<sup>4</sup>. К этой группе, несомненно, относится четвертая монета — Льва I (457—474 гг.),

<sup>1</sup> См. ниже, стр. 91, монета № 6.

<sup>2</sup> Не исключается, однако, иной стык башни третьего строительного периода с 20-й куртиной.

<sup>3</sup> МИА, № 34, стр. 204, рис. 51а.

<sup>4</sup> См. ниже. Описание монет, № 2, 3, 5.



Рис. 12. Пятый строительный период башни. Блоки облицовки с гнездами для пионов. Слева—облицовка четвертого периода.

провалившаяся вместе с мусором в древнюю забутовку первого строительного периода<sup>1</sup>.

На основании перечисленных данных сооружение четвертого строительного периода башни может быть отнесено по времени не ранее чем к VI в.

### Пятый строительный период

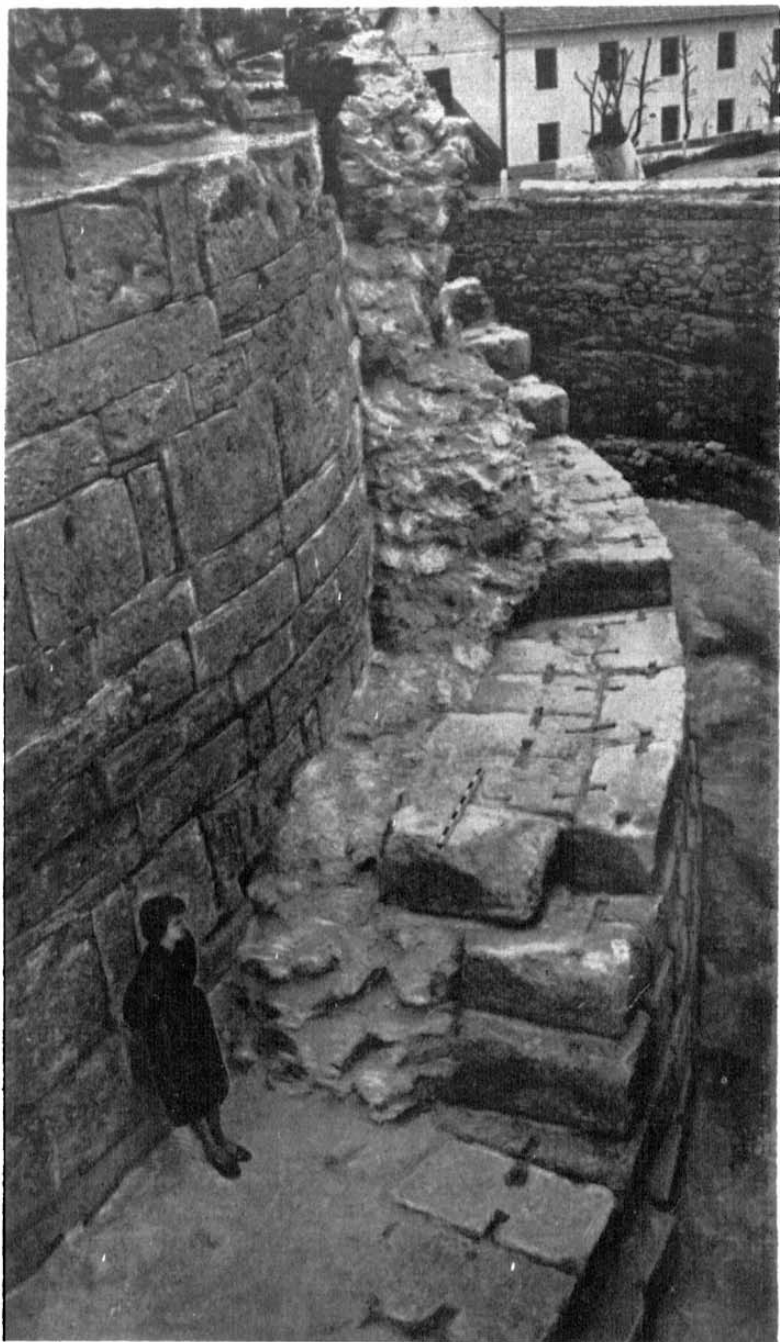
В этот строительный период башня усиливается еще одним неполным кольцом (третье кольцо), в результате чего толщина стен увеличилась до 6—6,30 м. Наибольшая сохранившаяся высота — около 9,00 м. От четвертого строительного периода используется только нижняя половина башни высотой 6—7 м. Стены строятся заново на всю толщину (рис. 1, 2, 3 и 12).

Наружная облицовка и внешняя кладка фундамента сложены из крупных блоков нуммулитового известняка (1,00 × 0,50, 0,60 × 0,50 м). Несколько рядов кладки фундамента по внешнему обводу сделаны из этих блоков, положенных тычком (рис. 1, 12). По такой же системе сложены нижние ряды облицовки, хотя в одном из них наблюдается чередование блоков, положенных вдоль стены и тычком. Облицовка сложена на известковом растворе, в состав которого в одном случае входили известь, песок и крупнобитая керамика, а в другом — мелкорастертая керамика, придающая раствору интенсивный розовый цвет. Соседние блоки крепились деревянными пиронами в гнездах в виде ласточкиных хвостов (рис. 12). Пироны сгнили, но перекрывающий их раствор прекрасно сохранил отпечатки дерева. Забутовка сделана на известковом растворе с примесью крупного песка и гравия.

Время сооружения башни пятого строительного периода может быть уточнено при помощи дополнительных археологических раскопок 21-й куртины. Пока что оно определяется относительно, учитывая дату башни предшествующего периода, историю Херсонеса и аналогии. К. К. Косцюшко-Валюжинич произвел раскопки до подошвы византийской эпохи<sup>2</sup> и считал, что 3-е кольцо, соответствующее нашему пятому периоду, несомненно, построено в византийскую эпоху<sup>3</sup>. В связи с раскопками 1900 г. он вновь останавливается на дате оборонительных стен юго-восточного участка Херсонеса (наш пятый период): «Пояс Ж, стена В (утолщение 20-й куртины. — С. С.)... и ход на башню по стене, сложенной в виде наклонной плоскости («аппарель». — С. С.), относятся, бесспорно, к одной и той же поздневизантийской эпохе»<sup>4</sup>. А. Л. Бертье-

<sup>1</sup> См. стр. 91, монета № 4.

<sup>2</sup> ОАК за 1898 г., стр. 99.

<sup>3</sup> ОАК, за 1898 г., стр. 103.

<sup>4</sup> ИАК, вып. 2, 1902, стр. 37, табл. 1.

Делагард считал возможным датировать этот строительный период временем Юстиниана<sup>1</sup>, но затем отнес его ко времени Зенона<sup>2</sup>. К. Э. Гриневиц<sup>3</sup> и Г. Д. Белов<sup>4</sup> присоединились к датировке А. Л. Бертье-Делагарда.

Автором настоящей статьи башня пятого строительного периода датировалась раннесредневековым временем<sup>5</sup>. А. Л. Якобсон, вслед за Бертье-Делагардом, в последнем кольце башни усматривает лишь боевое утолщение ее основания и датирует его временем Юстиниана I<sup>6</sup>.

Изучение облицовки пятого строительного периода башни и сопоставление с другими памятниками показало, что мы имеем совершенно тождественную с нею кладку в партенитской базилике первого строительного периода<sup>7</sup>. Тождественность прослеживается в материале блоков, размере, характере кладки, форме крепления блоков деревянными пионами в виде ласточкиных хвостов, в кладке фундамента. Учитывая материал блоков (инкерманский камень), ориентировку базилики и характер монетных находок на Южном берегу Крыма, Н. И. Репников высказал предположение, что при постройке базилики не обошлось без херсонесских мастеров<sup>8</sup>. Анализ кладки XVII башни пятого периода подтверждает правильность предположения Н. И. Репникова. Этот факт имеет первостепенное значение для определения даты сооружения башни, ибо время постройки партенитской базилики первого строительного периода во второй половине VIII в.

<sup>1</sup> ИАК, вып. 21, стр. 141.

<sup>2</sup> Там же, стр. 157. Однако на стр. 139 он считал возможным датировать временем Зенона предшествующий период, соответствующий нашему четвертому.

<sup>3</sup> ХС, вып. II, стр. 70.

<sup>4</sup> Ук. раб., стр. 52, рис. 8.

<sup>5</sup> Херсонес-Корсунь, путеводитель, 1950, табл. VIII.

<sup>6</sup> А. Л. Якобсон. Раннесредневековый Херсонес. МИА, № 63, стр. 98 и 114; его же. Средневековый Крым, 1964, стр. 25. В своей монографии «Раннесредневековый Херсонес» А. Л. Якобсон предпринял развернутую попытку классификации и датировки оборонительных стен средневекового Херсонеса. Согласиться со многими выводами (археологическими и историческими) этой работы не могу. Конкретно его датировка 3-го кольца башни (рассматриваемый нами пятый строительный период) не соответствует материалу из раскопок башни, раскопкам 1-й и 2-й куртин херсонесских стен (И. А. Антонова. Западный фланг обороны Херсонеса. Сообщения Херсонесского музея, вып. III, стр. 60 и сл.), раскопкам у 1-й куртины (Е. Г. Суров. Херсонес Таврический. Свердловск, 1961). Аргументация даты 3-го кольца башни очень слабая. Для этого достаточно сопоставить страницы 76, 96 и 116, 118, 120 (МИА, № 63) его исследования.

<sup>7</sup> Н. И. Репников. Партенитская базилика, ИАК, вып. 32, стр. 91 и сл., рис. 8, 14, 15, там же литература. Подчеркиваем: речь идет об остатках первого строительного периода, прослеживаемых в абсиде, столбах и на некоторых участках стен, сложенных из пуммулитового известняка.

<sup>8</sup> ИАК, вып. 32, стр. 98, прим. 2.



твердо установлено письменным источником<sup>1</sup> и общепризнано.

Кладке и строительным приемам башни пятого строительного периода аналогичны памятники Плиски первой половины IX в., в особенности их оборонительные сооружения, в которых применены блоки, близкие нашим по размерам, по характеру обработки и креплению. В этих постройках применялся различный раствор для облицовки и для забутовки<sup>2</sup>. Приведенные данные позволяют отнести пятый строительный период по времени не ранее чем к VIII—X вв.

Итак, рассмотрены пять этапов строительства XVII башни. Из приведенных данных вытекает, что первый строительный период башни связан со вторым строительным периодом 20-й куртины. Совершенно очевидно, что на внешнем углу оборонительных стен, на стыке 19-й и 20-й куртин, находилась башня, которая была построена одновременно со стеной первого строительного периода 20-й куртины. Судя по ее толщине (менее двух метров), первоначальная башня была слишком слаба, поэтому во II в. до н. э. ее разобрали.

Таким образом, видно, что XVII башня перестраивалась капитально не четыре, а пять раз.

Основные строительные этапы XVII башни тесно связаны с историей Херсонеса.

Сооружение первоначальной башни и 20-й куртины первого строительного периода по времени совпадают. Правда, точная дата пока неизвестна. Однако ряд фактов ограничивает промежуток времени, в течение которого она могла быть построена. Известно, что башня была разрушена в первой половине II в. до н. э., а возможно, что и в начале этого века<sup>3</sup>. Известно также, что весь участок оборонительных укреплений (башни XVII, XVIII и 19 — 21-я куртины) пристроен к основной линии крепостной стены Херсонеса, которая была сооружена в начале III в. до н. э. Таким образом, весь участок обороны, вместе с первоначальной XVII башней, возник не раньше начала III и не позже начала II в. до н. э. Раскопки Р. Х. Лепера в 1910—1911 гг. вдоль 20-й куртины<sup>4</sup>, К. Э. Гриневича в 1926—1928 гг. вдоль 19-й куртины<sup>5</sup> и В. В. Борисовой у башни XVI<sup>6</sup> не обнаружили на этом участке культурных слоев раньше III—II вв. до н. э. Все это подтверждает

<sup>1</sup> Житие Иоанна Готского. ЗООИД, т. XIII, 1883, стр. 25 и сл.; В. Г. Васильевский. Труды, т. II, вып. 2, стр. 396 и сл.

<sup>2</sup> ИРАИК, т. X, альбом, табл. VII, 2 и X; стр. 48 и 72; табл. XXX, стр. 35—48, стр. 50 и 73.

<sup>3</sup> См. выше, стр. 13, где устанавливается время сооружения первого сохранившегося строительного периода башни XVII.

<sup>4</sup> ХС, вып. II, стр. 102 и сл. (дневник раскопок с 23 сентября 1910 г.).

<sup>5</sup> Там же, стр. 259 и сл.

<sup>6</sup> В. В. Борисова. Херсонес. САИ, вып. Г1-20, 1966, стр. 15.

вывод К. Э. Гриневича о том, что оборонительный участок (так называемая цитадель) не входил в городскую территорию до начала III в. до н. э. Возможно, сооружение первоначальной башни и прилегающих к ней куртин связано с устройством гарнизона в Херсонесе в первой половине или середине III в. до н. э. 'Агасиклом, сыном Ктесия.'<sup>1</sup> Окончание работ по консервации 20-й куртины и раскопки 19-й значительно уточнят время первоначальной постройки.

Слабые укрепления, защищавшие этот участок, не могли сдерживать сильного врага. Поэтому перед 20-й куртиной ставится новая облицовка, промежуток забутовывается, в результате толщина стены увеличивается до 3 м 20 см. Одновременно ставится новая башня на стыке 19-й и 20-й куртин, соответствующая первому строительному периоду, а старая, первоначальная башня по техническим соображениям разбирается.

Тогда же была построена 19-я куртина, существующая до настоящего времени.

Надгробия Херсонесского некрополя, которые обнаружены в кладке, указывают на спешность оборонительных работ. Вероятнее всего, это было связано с возможностью нападения скифов на Херсонес. Видимо, такая угроза существовала на протяжении всего II в. до н. э. Это предположение подкрепляется фактами. В 179 г. до н. э. Херсонес заключил договор с понтийским царем Фарнаком I<sup>2</sup> с целью объединить силы против скифов. Столкновения со скифами происходили задолго до совместных действий с Диофантом. Это отмечает Э. И. Соломоник на основании чтения одной из надписей второй половины II в. до н. э.<sup>3</sup>

Во внутренней кладке башни и в забутовке найдено несколько сот обломков памятников и более 40 надписей. Но среди находок нет ни одной, которую по стилю или по данным эпиграфики можно было бы уверенно отнести ко II в. до н. э., не говоря уже о его конце. Не менее важно и то, что в забутовке отсутствуют и другие археологические материалы, характерные для второй половины и конца II в. до н. э. Гончарные мастерские, примыкающие к XVII башне, ликвидируются где-то около середины II в. до н. э.<sup>4</sup>

Таким образом, спешное сооружение башни XVII первого

---

<sup>1</sup> IosPE, I<sup>2</sup>, № 418. «Предложившему декрет о гарнизоне и устроившему его».

<sup>2</sup> IosPE, I<sup>2</sup>, № 402.

<sup>3</sup> Э. И. Соломоник. Новые эпиграфические памятники Херсонеса. Киев, 1964, стр. 183, № 44.

<sup>4</sup> В. В. Борисова. Гончарные мастерские Херсонеса. СА, № 4, 1958, стр. 144. Напомним, что в забутовке башни и во внутренней ее кладке было найдено большое количество керамического брака и кирпичей из конструкций гончарных мастерских.

строительного периода в первой половине II в. до н. э. является дополнительным свидетельством военной угрозы со стороны скифов задолго до походов Диофанта.

Вторая перестройка (наш второй строительный период) коснулась только башни Зенона, но не прослеживается на прилегающих куртинах. Как уже отмечалось, она, вероятнее всего, была осуществлена в конце античной эпохи, когда в Восточной Европе происходили интенсивные перемещения различных племен и народов.

В третий раз башня перестраивалась не раньше конца IV—V вв.<sup>1</sup> В это время в Северном и Западном Причерноморье складывается сложная и напряженная политическая обстановка. Начиная с конца IV в. на историческую арену выступают гуннские племена. Только в середине V в. Римской империи удалось нанести решительное поражение гуннам и оттеснить их на восток. На обратном пути гунны захватили весь Крым, за исключением его горной юго-западной части и Херсонеса. Об этой эпохе, о строительстве обороны в Херсонесе рассказывают три эпиграфических памятника<sup>2</sup>.

Надпись времени императора Зенона вероятнее всего связать с третьей перестройкой башни. Археологический материал из шурфа третьего строительного периода 20-й куртины можно датировать тем же временем. Ближайшую аналогичную кладку башни можно обнаружить в оборонительных стенах Эски-Кермена конца V—начала VI в.<sup>3</sup>

Надпись времени императора Зенона является свидетельством больших работ по восстановлению обороны Херсонеса. Очень важно то, что одновременно с перестройкой возобновляются соседние башни — XVI, XVII—и 20-я куртина. Примерно в этот же период изменяется линия сухопутной обороны города на западном фланге, где строится новая 1-я куртина<sup>4</sup>.

Все это позволяет предположить, что третья перестройка башни являлась частью тех больших работ, которые были осуществлены Херсонесом с помощью императора Зенона и были вызваны постоянной опасностью нападения гуннов, захвативших в свои руки степной и восточный Крым<sup>5</sup>.

Четвертая перестройка башни проводится не раньше вто-

<sup>1</sup> См. выше, стр. 18, третий строительный период башни.

<sup>2</sup> *IosPE*, I<sup>2</sup>, № 449 и 450; сб. ГИ, № 7.

<sup>3</sup> Н. И. Репников. Остатки укрепления Эски-Кермена. ИГАИМК, т. XII, вып. 1—8, 1932, стр. 153—180; Е. В. Веймарн. Оборонительные сооружения Эски-Кермена (опыт реконструкции). ИАСК, 1958, стр. 7—54, рис. 7 и 16.

<sup>4</sup> И. А. Антонова. Западный фланг обороны Херсонеса. СХМ, вып. III, стр. 61—63, 67; Е. Г. Суоров. Херсонес Таврический. Свердловск, 1961, стр. 73, 81, 86, 88.

<sup>5</sup> А. А. Васильев. Готы в Крыму. ИРАИК, т. I, 1921, стр. 58; А. Л. Якобсон. Раннесредневековый Херсонес. МИА, № 63, 1959, стр. 22.

рой четверти—середины VI в.<sup>1</sup>, о чем свидетельствует найденная в забутовке основания центрального опорного столба монета Юстиниана I (527—565 гг.). Она не является доказательством перестройки башни именно в VI в., но упраздняет прежние датировки, относящиеся к более раннему времени<sup>2</sup>. Военно-политическая обстановка Крыма в VI в. характеризуется усиливающейся экспансией Византийской империи и ослаблением гуннов. Византийская экспансия закреплялась военно-строительными мероприятиями, о которых сообщает Прокопий: «...что касается городов Боспора и Херсонеса... то, застав их стены в совершенно разрушенном состоянии, он (Юстиниан I) сделал их замечательно красивыми и крепкими»<sup>3</sup>. Кроме того, Юстиниан строит «длинные стены» и укрепления в нынешней Алуште и Гурзуфе<sup>4</sup>. Не исключено, что 4-я перестройка XVII башни была частью этих больших работ, тем более, что они прослеживаются по кладке на всей линии юго-восточной обороны города.

Пятая и последняя перестройка башни на основании аналогий датируется VIII—IX вв.<sup>5</sup>. В этом случае учет политической обстановки также позволяет уточнить дату строительства и осмыслить его исторически. Рубеж VIII—IX вв. и начало IX в. являлись поворотным этапом в истории всего Северного Причерноморья, в том числе и Крыма. Ослабевает Хазарское государство, державшее в своих руках Крым в VII—VIII вв., Херсонес освобождается от хазарской зависимости. В это же время в Восточной Европе слагается новая сила — Русь, упорно и успешно пробивающая путь к берегам Черного моря. Древние источники отмечают появление славян на Черном море в первых десятилетиях IX в., на южном его побережье<sup>6</sup> и в Крыму: «Прииде рать велика роусскаа из Новаграда, князь Бравлин силен зело, плени от Корсуня (Херсонеса) и до Корча (Керчи). С многою силою прииде к Соурожу (Судаку)»<sup>7</sup>. В 860 г. русские войска стоят под сте-

<sup>1</sup> XVII башня четвертого сохранившегося строительного периода, или средняя часть так называемого 2-го кольца башни Зенона.

<sup>2</sup> А. Л. Бертье-Делагард. ИАК, вып. 21, стр. 157, 159; К. Э. Гриневич. ХС, вып. II, стр. 69—конец IV в.; Г. Д. Белов. Ук. раб., стр. 52—римское время; С. Ф. Стржеleckий. Херсонес-Корсунь, стр. 38—позднеантичное или раннесредневековое время, на табл. VIII—первые века н. э.; А. Л. Якобсон. МИА, № 63, стр. 98; его же. Средневековый Крым, стр. 25—V в.

<sup>3</sup> Procopii. De aedificiis, III, 7. Русский перевод С. П. Кондратьева. ВДИ, № 4 (9). 1939, стр. 249.

<sup>4</sup> Там же.

<sup>5</sup> Пятый строительный период башни по прежнему наименованию — 3-е кольцо башни Зенона.

<sup>6</sup> В. Г. Васильевский. Житие Георгия Амастридского. Труды, т. III.

<sup>7</sup> В. Г. Васильевский. Житие Стефана Сурожского. Труды, т. III, стр. 95. См. также Е. Э. Липшиц. О походе Руси на Византию ранее 842 г. Исторические записки, т. 26, 1949, стр. 312—331.

нами Царьграда — столицы Византийской империи. Хазары и Византия объединяют свои силы для борьбы против арабов и Руси.

В 833—834 гг. Византия строит на Дону крепость Саркел для хазар. Экспедицию возглавлял Петрона, брат жены императора. Он же организовал в Крыму Херсонскую фему — военно-административный округ Византийской империи с центром в Херсонесе — и стал ее стратигом (начальником).

Сам ли Петрона перестраивал башни и стены или один из его преемников — неизвестно. Во всяком случае последняя, пятая перестройка XVII башни была осуществлена в IX в., не раньше. Несомненно, что военно-строительные работы в Херсонесе проводились в последующие столетия, возможно и на башне Зенона.

Таким образом, и на этот раз перестройка XVII башни была связана с изменением военно-политической обстановки в Крыму, с усилением экспансии Византийской империи. Тем более, что конфликт с Русью назревал все сильнее. Об этом красноречиво говорят различные письменные источники.

*В. Н. ДАНИЛЕНКО*

## НАДГРОБНЫЕ СТЕЛЫ

В ходе исследования башни Зенона в 1960—1961 гг. было обнаружено много надгробных стел.

Ядро башни укреплялось изнутри рядами камней вторичного употребления, сложенных на глиняном растворе. Всего снято 25 рядов кладки, свыше 800 камней. Найден 151 фрагмент разбитых на 2—3 части стел. При постройке башни со стелами обращались как с обычным строительным материалом. Для того чтобы получить камни необходимого размера, строители раскалывали стелы на несколько кусков. Размеры отдельных фрагментов чаще всего колеблются в пределах 60—80 см, иногда достигают 1 м и более. Там, где кладке мешал выступающий рельеф, он стесывался.

Стелы изготовлены из желтоватого известняка сарматского яруса, иногда с черными или охристыми вкраплениями. Все постройки Херсонеса возведены из этого известняка. Он повсеместно встречается на Гераклеийском полуострове и в окрестностях города. Уже одно это указывает на местное происхождение стел.

Стелы представляют собой высокие вертикальные плиты. Некоторые имеют высоту 170 см, ширина от 28 см до 48 см, толщина 12—22 см.

Внизу стелы имеют прямоугольный шип для крепления на постаменте. Стелы опирались на постамент цоколем, профилированным в виде плинта и обратного каблучка. От цоколя стелы постепенно сужаются кверху, что придает им стройность и изящество.

На лицевой грани стелы писалось имя умершего. Мужские имена сопровождаются именем отца, которое стоит в родительном падеже, женские—именами отца, мужа или именами того и другого одновременно. Никаких иных сведений надписи не содержат. Мастера вырезали буквы в камне, а затем прокрашивали черной, красной или синей краской. Было принято также писать имя погребенного прямо на поверхности камня. В отдельных случаях в специально сделанное углубление на стеле вставлялась мраморная плитка, на которой была надпись. Обычай этот был распространен в более позднее время.

Ниже надписи на многих памятниках высечены рельефные розетки: две на лицевой грани, по одной на боковых. Боковые розетки встречаются не на всех памятниках. Розетки имеют различную форму. То они сделаны в виде двух дисков разного диаметра, то в форме цветка с двумя рядами закругленных лепестков, то с длинными и острыми лепестками. Розетки, как считают некоторые исследователи, имели в глазах древних греков значение аполотропея, отвращающего злые силы<sup>1</sup>.

Кроме того, на многих стелах изображались символы, указывавшие, очевидно, на пол, возраст и занятия умерших.

Поле стелы сверху ограничивается профилированным карнизом. Все криволинейные обломы карнизов, цоколей, как всегда в греческой архитектуре, делались на глаз. Ряд стел завершается карнизами. Чаще стелы оформлены деталями, характерными для древнегреческого храма, — акротериями, антефиксами.

По архитектурному оформлению памятники можно разделить на несколько групп: I — стелы с фронтоном; II — стелы с антефиксами; III — стелы с одним большим акротерием; IV — стелы, оканчивающиеся карнизом.

Первый тип надгробий условно, схематически имитирует храм с двускатной крышей. Происхождение этого типа памятников связано с культом героизации умерших, который унаследовали греки от более ранних времен. Как божество обитает в храме, построенном в его честь, так и душа умершего, по представлениям греков, продолжает жить в потустороннем мире. Она как бы поселяется в свой храм, пусть маленький и примитивный. Такими «храмами для умерших» были скальные гробницы в древней Ликии и Пафлагонии.

<sup>1</sup> RE, Stele, стрб. 2307—2325.

Архитектурный облик их и отдельные детали, начиная от ступенчатого стилобата и кончая акротерием на фронте, характерны для храмового зодчества.

В процессе дальнейшей эволюции такой храм героизированного покойника превратился в наиск, потом в стелу рассматриваемого типа. Саркофагам в Греции придавалась такая форма: крышка, украшенная сухариками, акротериями, антефиксами, очень напоминала крышу, а сам ящик — целлу храма в уменьшенном виде. Вероятно, первоначальное значение памятника было забыто. Форма стелы, увенчанная фронтоном, стала, наряду с другими, одной из форм надгробий и начала применяться и для написания различных официальных документов (например, Херсонесская присяга<sup>1</sup>).

Надгробные памятники с фронтоном широко были распространены в Греции и найдены в Аттике<sup>2</sup>, Лаконии<sup>3</sup>, Фессалии<sup>4</sup>, Этолии<sup>5</sup>, в Северной Африке<sup>6</sup>, Западном Причерноморье<sup>7</sup>, на Боспоре<sup>8</sup> и т. д.

В башне Зенона обнаружено 11 экземпляров стел I типа. Как по художественным достоинствам, так и по сохранности самым замечательным из всей коллекции является памятник Поликасты, дочери Гиппократы, жены Дельфа (рис. 7).

При укладке в башню стела была разбита на три части, из которых верхняя и нижняя<sup>9</sup> найдены в 1960 г. в рядах 17а и 18а, средняя<sup>10</sup> — в 1961 г. в 20-м ряду.

Общая высота стелы без шипа — 162 см; ширина сверху — 31,5 см, внизу — 35,5 см, толщина около 15 см.

Цоколь стелы сохранился на передней и правой боковых гранях. Слева он сбит. Цоколь состоит из плинта, обратного каблучка и полочки с выкружкой. Обратный каблучок расписан лесбийским киматием. Фон покрыт красной краской, зеленые листки чередуются с черными. Снизу рисунок подчеркнут темно-красной полосой.

Карниз состоит из каблучка, который лежит между двумя полочками с выкружками. Верхняя полочка карниза красная,

<sup>1</sup> IosPE, I<sup>2</sup>, № 401.

<sup>2</sup> A. Conze. Die attischen Grabreliefs. В., 1892—1913, № 66, 68, 69, 70, 78, 94, 101, 102, 104, 617 и т. д.

<sup>3</sup> G. Dickins. Laconia. Thalamae. BSA, т. XI (1904—1905), стр. 133, рис. 3.

<sup>4</sup> А. Е. 'Αρβανιτόπουλος. 'Η σημασία τῶν γραπιῶν στηλῶν τῶν Παγασῶν. 'Εφ Αρх., 1908, № 4, 5 и другие.

<sup>5</sup> H. Möbius. Die Ornamente der griechischen Grabstelen, 1829, стр. 66, табл. 60 с.

<sup>6</sup> E. Вгессия. La necropoli di Sciatbi. Caire, 1912, т. II, табл. XX, № 23, 24; табл. XXII—XXIII, № 27, 27а и т. д.

<sup>7</sup> И. Венедиков и В. Великов. Надгробни плочи от некропола на Аполония. София, 1963, № 1161, 1149 и др.

<sup>8</sup> IosPE, IV, 326, 329 и др.

<sup>9</sup> № 109, 120 (п. о.).

<sup>10</sup> № 582 (п. о.).



нижняя — желтая. Голубые и зеленые овы нанесены на красный фон. Чтобы сквозь краску не пробивался желтый тон камня, весь профиль выкрашен в белый цвет, отчего голубая и зеленая краски (обе полупрозрачные) выглядят ярче и свежее.

Над карнизом помещен фронто́н с тремя акротериями. Тимпан фронтона выкрашен в глубокого тона черный цвет. По черному фону белой и желтой краской нанесен растительный орнамент. От пальметки в стороны отходят стебли с цветками или плодами, разветвляющимися и причудливо извиляющимися в виде волют. Акротерии на фронтоне расписаны в черный цвет. Имя умершего начертано черной краской прямо по камню. Ниже надписи имеются две розетки на лицевой грани и по одной на боковых. Розетки исполнены в виде двух рельефных дисков разного диаметра с пуговкой в центре. Раскраска лицевых и боковых розеток не одинакова. На внутреннем круге лицевых розеток — белые лепестки по темно-красному фону, а на внутреннем круге боковых розеток — желтые лепестки по зеленому фону. На внешнем кольце всех розеток орнамент в виде красных прямоугольников и черных радиальных линий.

Еще ниже красками изображена лента, которая как бы охватывает весь памятник. Между свободно свешивающимися ее концами на красном шнурке висит алабастр. Лента белая, с узкой красной каймой; алабастр — синий, с узорами красного и желтого цвета. Тень на алабастре положена мазком черной краски. В отличие от большинства стел, на памятнике Поликасты много белого цвета: на карнизе, в росписи розеток, фронтона, ленты.

На лицевой поверхности стелы основными цветами, определяющими общий тон, являются черный и темно-красный, благодаря чему памятник выглядит простым и скромным. Боковые стороны оживлены желтыми и зелеными розетками. Таким образом, в зависимости от точки осмотра памятник выглядит по-разному.

Другой вариант первого типа представлен стелами с архитектурным оформлением ионийского стиля. Поле этих стел ограничено сверху профилем из трех полочек, имитирующих трехбалочный архитрав с сухариками.

Примером таких памятников служит стела Сотериды, жены Алкима, дочери Гиерона<sup>1</sup> (рис. 13). Верхняя часть стелы состоит из двух фрагментов. Материал — плотный светло-желтый известняк. Наибольшая высота сохранившейся части 118,5 см, ширина вверху — 36,5 см, внизу — 40,3 см, толщина — 18 см. Сверху фронто́н ограничен карнизом из двух полочек. Был ли увенчан фронто́н акротериями — неизвестно,

<sup>1</sup> № 107 (п. о.).

так как все углы, где они могли находиться, сбиты. Нижняя полочка фронтона выдвинута далеко вперед. Под ней — ряд сухариков. Далее следует карниз из узкой полочки и каблучка. Еще ниже три полочки, подражающие архитраву ионийского ордера. Ни розеток, ни каких-либо рельефных украшений нет. Отсутствие розеток характерно для всех подобных памятников.

Раскраска стелы сохранилась плохо. Можно различить голубую краску, которой был покрыт тимпан фронтона. Над линией сухариков проведена красная полоса. Следы красной краски видны на узкой полочке под сухариками. На части карниза, профилированной в виде каблучка, были изображены овы, от которых сохранился только красный фон.

II тип стел, так же как и I, является условным изображением храма. Однако здесь эта идея выступает в более скромном, завуалированном виде. Храм показан не спереди, а сбоку. Зритель видит как бы один скат крыши с рядом антефиксов по краю.

Группа надгробий второго типа представлена 13 экземплярами. У всех на лицевой стороне по два акротерия и по три антефикса между ними. На боковых сторонах между двумя акротериями помещался один антефикс. Одна стела этого типа, от которой, к сожалению, сохранилась только самая верхушка, была обработана со всех четырех сторон и имела карниз и венчающую часть с акротериями и антефиксами<sup>1</sup>.

Высота акротериев и антефиксов — 4—5 см, их наибольшая ширина у основания — 5 см. Три центральных антефикса представляют собой единую группу и расположены на небольшом расстоянии друг от друга. Акротерии отодвинуты от этой группы в стороны, по ширине они меньше антефиксов.



Рис. 13. Стела Сотериды, жены Алкима, дочери Гиерона.

<sup>1</sup> Стела Далиса, сына Клейта.

Несколько хорошо сохранившихся стел дают полное представление об этом типе надгробий.

Рассмотрим памятник Дельфа, сына Евклида<sup>1</sup> (рис. 14). Стела изготовлена из плотного мелкозернистого известняка,



Рис. 14. Стела Дельфа, сына Евклида.

желтоватого с черными включениями. Наибольшая высота сохранившейся части — 74 см, ширина сверху — 31,5 см, внизу — 33 см, толщина — 14 см. На углах высечены акротерии, между ними — три антефикса на фасаде, по одному на боковых сторонах. Карниз состоит из каблучка, который расположен между двумя полочками с выкружками. Розетки, размещенные на передней и боковых гранях, составлены из дисков разного диаметра.

<sup>1</sup> № 110 (п. о.).

Раскраска стелы Дельфа сохранилась фрагментарно, однако возможно представить ее первоначальный вид. Акротерии и антефиксы черные, верхняя полочка красная, на каблучке овы, очевидно, синие на красном фоне. На внутреннем круге лицевых розеток выделены желтые лепестки по какой-то светлой краске, цвет которой из-за сильного загрязнения трудно определить. На боковых розетках — желтые лепестки по зеленому фону. На внешних кругах розеток орнамент такой же, как на розетках памятника Поликасты: темно-красные прямоугольники и черные радиальные полосы. Буквы надписи вырезаны в камне и покрашены черной краской.

Стелы Дельфа и Поликасты, жены Дельфа, лежали в кладке башни рядом. Это наталкивает на мысль, что Дельф и Поликаста при жизни были супругами. На кладбище их памятники стояли по соседству. Они одновременно были взяты со своих мест, одновременно доставлены к месту постройки и заложены в кладку башни. Нельзя, однако, не признать, что здесь может иметь место простое совпадение: ведь имя Дельф часто встречается в Херсонесе, как и во всем греческом мире.

В других случаях принадлежность умерших к одной семье не вызывает сомнений. Найдены 5 памятников членам семьи Санниона, сына Мегакла: памятник главы семьи (№ 73), его жены Мендикы, дочери Герее (№ 466), сыновей: Мегакла (№ 534), Аполлония (№ 480) и Дионисия (№ 468). Имя Санниона ранее не встречалось в Херсонесе. На то, что все умершие были членами одной семьи, указывает стилистическое единство исполнения памятников, а также то, что эти памятники лежали в башне вблизи друг от друга.

Надгробия, аналогичные херсонесским стелам II типа, часто встречаются в Афинах<sup>1</sup> и некоторых других центрах античного мира. У ближайшего соседа Херсонеса — в Боспорском царстве — такая форма неизвестна.

Стелы III типа венчаются одним акротерием, основание которого равно ширине стелы. В одних случаях акротерий вырублен из той же плиты, что и сам памятник, в других он соединялся со стелой при помощи шипа. Акротерии иногда украшались рельефными пальметками, пышным растительным орнаментом, а иногда поверхность была гладкой. В этих случаях орнамент наносился краской, о чем свидетельствуют аналогичные памятники из других центров<sup>2</sup>. Один расписной акротерий найден в Северном Причерноморье. В 1903 г. при раскопках близ Евпатории обнаружен памятник IV в. до н. э., который в настоящее время хранится в Государственном исто-

<sup>1</sup> А. Сопзе. Ук. соч., № 697, 700 и др.

<sup>2</sup> А. Сопзе. Ук. соч., № 1021, 1492 и др. Он называет такого типа стелы стелами-акротериями.

рическом музее<sup>1</sup>. На лицевой поверхности большого акротерия изящной формы ясно видны следы красной пальметки, вырастающей из листа аканфа. В литературе этот факт не был отмечен, однако следы росписи сохранились еще и до сих пор.

Тип стелы с большим акротерием был широко распространен во многих греческих городах<sup>2</sup>.



Рис. 15. Стела Бака, сына Зевксидама.

Стел III типа найдено в башне Зенона 7 экземпляров. Интересен памятник Бака, сына Зевксидама<sup>3</sup> (рис. 15). Стела и акротерий сделаны из разного камня (камень акротерия значительно мягче). Вероятно, это не случайно, так как вырезать сложный рельефный орнамент значительно проще и легче по мягкому материалу, чем по твердому, а большая высота стелы требует значительной прочности.

Наибольшая высота стелы (без акротерия) — 79,5 см, ширина сверху — 37,2 см, внизу — 38,2 см, толщина — около 15,5 см. В верхней плоскости имеется прямоугольное углубление 25×7,5 см, в котором при помощи клея удерживался шип акротерия. Ниже — карниз обычного профиля, но с дополнительной полочкой под каблучком. Розетки отсутствуют. Прямо под надписью изображен слабо выгнутый стригиль с длинной ручкой, подвешенный на красном шнурке, а под ним арибалл с округлым туловом. Красной краской нарисован гвоздь, через который как бы переброшена лента такого же цвета. Над ней под-

вешен меч в ножнах, исполненный в рельефе. Рельеф сильно пострадал.

Акротерий, лежавший в кладке неподалеку от самой стены,

<sup>1</sup> ИАК, вып. 10, 1904, стр. 18—20, рис. 13; IosPE, I<sup>2</sup>, № 339; ГИМ, инв. № 43 602.

<sup>2</sup> Стелам с акротерием посвящена упоминавшаяся работа Г. Мёбиуса.

<sup>3</sup> № 76 (п. о.).

по форме напоминал треугольник<sup>1</sup> с основанием 43 см и высотой 46 см. Боковые стороны имеют едва заметный изгиб, углы мягко срезаны. Все это придает фигуре легкую и изящную форму, лишает ее угловатости. На акротерии низким рельефом исполнен растительный орнаментальный узор. Вдоль внешних сторон оставлена кромка, высота которой 8—9 мм и примерно такая же ширина. В кромку вписывается орнамент. Внизу изображен куст аканфа с четырьмя листьями. Из него вырастают 4 причудливо извивающихся, разветвляющихся стебля, а вертикально вверх идет цветок. Верхний угол акротерия занят пальметкой с десятью листьями.

Краска, сохранившаяся частично на углубленном поле, утратила свой первоначальный цвет вследствие загрязнения или каких-то химических изменений и выглядит грязно-бурой. Акротерий раздавлен на три части.

IV тип херсонесских стел оканчивается карнизом. Легкий скос верхней плоскости указывает на то, что никакой другой венчающей части памятники не имели. Форма стел наиболее простая, строгая. Найдено 14 экземпляров IV типа стел.

Памятник Кинолиса, сына Пасиха<sup>2</sup> (рис. 16). Материал — желтоватый известняк с частыми черными включениями. Качество камня невысокое: во многих местах он выкрошился. Высота его — 103 см, ширина вверху — 34 см, внизу — 35,5 см, толщина 21 — 22 см. Карниз профилирован в виде каблучка между двумя полочками с выкружками. На лицевой плоскости ниже надписи в низ-



Рис. 16. Стела Кинолиса, сына Пасиха.

<sup>1</sup> № 102 (п. о.). Близкую, но более округлую форму имеет один антефикс из Керчи. См. В. Ф. Гайдукевич. ИГАИМК, вып. 104, стр. 226, рис. 63.

<sup>2</sup> № 745 (п. о.).

ком рельефе изображен виноградный нож. Его размеры 27,3×21 см. Рукоятка, суженная у лезвия, расширяется к концу и имеет навершие, предохраняющее нож от выскальзывания из руки во время работы. Не удалось найти точную



Рис. 17. Стела Наны, жены Аполлония, дочери Герая.

аналогию изображения среди древнегреческих виноградных ножей. Пожалуй, наиболее близкими по форме являются нож, изображенный на надгробии Дулия из Херсонеса<sup>1</sup>, и один нож, найденный в Мирмекии<sup>2</sup>. Кинолис при жизни был, очевидно, виноградарем, о чем напоминает нож, изображенный на его памятнике.

Стела выполнена довольно тщательно и аккуратно. Рых-

<sup>1</sup> С. Ф. Стржелецкий. Клеры Херсонеса Таврического. ХС, вып. VI, стр. 77, рис. 46.

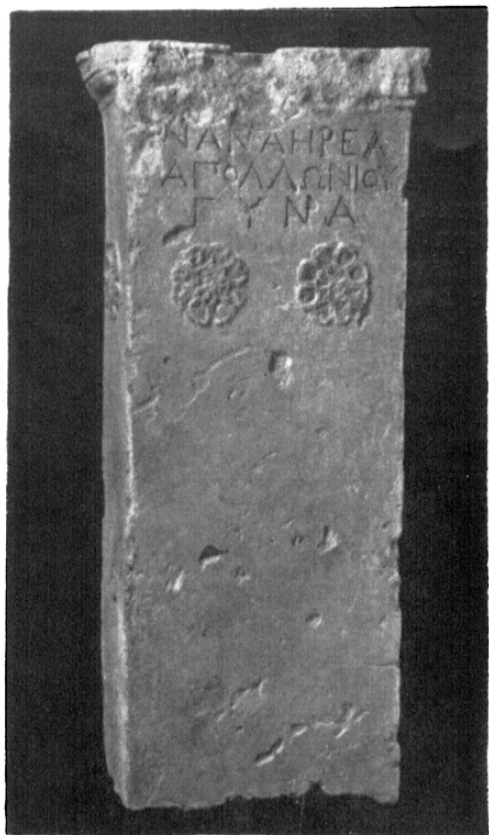
<sup>2</sup> В. Ф. Гайдукевич. Виноделие на Боспоре. МИА, № 85, 1958, стр. 361, рис. 5.



лые прослойки камня выкрошились, и на их место были вклеены специально вырезанные для этой цели кусочки из более прочного материала. Сохранился красный фон оловяной краски на карнизе и синяя краска на буквах и ноже.

Некоторые памятники завершаются карнизом, но углубления для шипов в их верхней плоскости указывают на то, что они имели какую-то венчающую часть, ныне утерянную. Такова, например, стела Наны, жены Аполлония, дочери Героя (рис. 17)<sup>1</sup>. Верхняя грань этой стелы тщательно выровнена, и в ней вырезано прямоугольное углубление размером  $6 \times 7$  см и глубиной около 6 см. В самом углублении и вокруг него сохранился слой клея, который удерживал венчающую часть.

Роль такой венчающей части могли играть акротерии, вытесанные из отдельного камня, о которых упоминалось выше. В фондах Херсонесского музея хранятся фронтоны от надгробий, навершия с антефиксами, которые соединялись со стелами при помощи шипов<sup>2</sup>. Стела Наны могла иметь любую из венчающих частей и, в зависимости от этого, относиться к любому из типов.

На лицевой стороне памятников при помощи красок или рельефов изображались различные атрибуты.

1. Стригиль и сосуд для масла. Особенно хорошее изображение стригиля с арибаллом сохранилось на памятнике Гермодора, сына Алкима (рис. 18)<sup>3</sup>. Стела высечена из желтоватого известняка с черными включениями. Сохранившаяся высота 65 см, ширина сверху — 27 см, внизу — 28,7 см, толщина — 15 см. Стела относится к IV типу. Карниз состоит из каблучка, который расположен между двумя полочками с выкружками. Розетки (левая боковая сбита) напоминают цветок с узкими, длинными, заостренными на концах лепестками. Шесть лепестков, окрашенных в синий цвет, звездочкой отходят от центра, как бы выглядывая из-под них, шесть красных лепестков образуют второй ряд<sup>4</sup>. Ниже изображены стригиль и арибалл, висящие на шнурке. Интересно сочетание условности с примитивным реализмом. Для зрителя совершенно ясно, что и стригиль, и арибалл, и сам шнурок, на котором они висят, вырезаны из одного камня. И все-таки мастер, стремящийся к реалистичности изображения, не мог примириться с тем, что имеющие вес предметы будут удерживаться на вертикальной плоскости камня без всякой опоры. Чтобы приблизить композицию к реальности, мастер изображает

<sup>1</sup> № 126 (п. о.).

<sup>2</sup> Инв. № 4587, 35 192 и др.

<sup>3</sup> № 750 (п. о.).

<sup>4</sup> Такие же розетки, но более грубо исполненные, украшают памятник, опубликованный Мёбиусом. См. Н. Мёбиус, ук. соч., № 48.

вбитый в стелу гвоздь и уже через него перебрасывает шнур со стригилем и арибаллом. На таких рельефных или нарисованных краской гвоздях подвешены различные атрибуты на других стелах. Шнурок, удерживающийся на гвозде, обвивает



Рис. 18. Стела Гермодора, сына Алкима.

изогнутую ручку стригиля и спускается к арибаллу. Отлично видна форма арибалла. У него широкое округлое тулово, маленькая плоская ножка, короткое горло с раструбом. Сосуд закрыт выпуклой крышкой.

Красочный слой сохранился хорошо. Можно сделать почти полную реконструкцию росписи. Верхняя полочка карниза красная, выкружка под ней голубая, на каблучке — полоса олов на красном фоне. Буквы покрашены синей краской. Шнурок красный, стригиль синий, арибалл желтый или коричневый.

## 2. Меч с портупеей <sup>1</sup>.

<sup>1</sup> Подробно об оружии на стелах см. статью Л. Г. Колесниковой.

3. Сучковатый посох. Изображение в виде темно-красной полосы несколько сужается книзу и имеет небольшие выступы в обе стороны<sup>1</sup>. Часть изображения посоха сохранилась на памятнике Санниона, сына Мегакла (рис. 19)<sup>2</sup>.

Материал стелы — известняк, чуть желтоватый, с ярко-желтыми и черными вкраплениями, непрочный, со множеством лакун. Стела относится ко II типу. Розетки из двух дисков разного диаметра. Акротерии и антефиксы сильно побиты, выкрашены в черный цвет. Карниз обычного профиля, верхняя полочка его красная, выкружка под ней белая, нижняя полочка желтая. Зеленые овы чередуются с красновато-фиолетовыми. На внутренних кругах розеток видны желтые лепестки на зеленом фоне. На внешних кругах следы той же красновато-фиолетовой краски, что и на карнизе. Надпись сделана черной краской.

Контуры посоха процарапаны в камне, и пространство между врезными линиями сплошь закрашено темно-красной краской.

Выбор того или иного атрибута для надгробия, на наш взгляд, связан с возрастом, в котором умер человек. На памятнике мальчика или юноши изображался стригиль с сосудом для масла, т. е. предметы, необходимые всякому молодому греку, занимающемуся спортом.

Если умирал мужчина в расцвете лет, воин, защитник государства, то ему ставили памятник с изображением оружия.



Рис. 19. Стела Санниона, сына Мегакла.

<sup>1</sup> Изображения посохов, встречающихся в росписи греческих лекитов, аналогичны посохам на херсонесских стелах. Н. Bulle. Der schöne Mensch in Altertum. Münch.—Lpz., 1912, табл. 303, 2; W. Riezler. Weissgründige attische Lekythen, Münch., 1914, т. 11, табл. 1, 46, 53; J. D. Beazley. The master of the Eucharides-stamnos in Copenhagen. BSA, vol. XVIII (1911—12), стр. 220, табл. XI, 225, табл. XV,

<sup>2</sup> № 73 (п. о.).

Символ старости и мудрости — посох. Он изображался на памятниках людей, умерших в преклонном возрасте<sup>1</sup>.

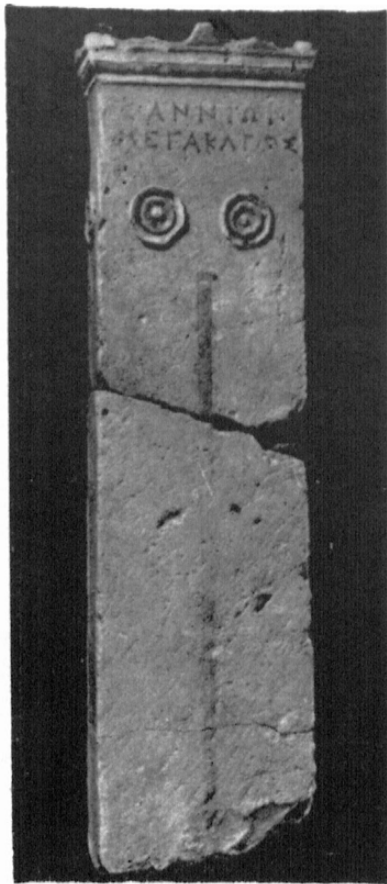
4. Погребальная лента с алабастром. Такие ленты — тэнии — были обычным, наиболее распространенным украшением древнегреческих надгробий. Изображенные на белых лекифах надгробные сцены показывают, что стелы почти всегда обвязывались одной или несколькими лентами<sup>2</sup>.

Как указывалось выше, лента с алабастром на стеле Поликасты написана красками. Иногда эти атрибуты исполнялись в рельефе, как на памятнике Геро, дочери Эвмара<sup>3</sup> (рис. 20).

Стела сделана из ярко-желтого известняка с черными вкраплениями. Высота сохранившейся части — 91 см, ширина вверху — 27,3 см, внизу — 30,5 см, толщина — 15—16 см. Тип стелы не определяется. В верхней плоскости — небольшое прямоугольное углубление для шипа. Карниз обычного типа — каблучок между двумя полочками с выкружками. Розетки по форме и расцветке совершенно такие же, как на памятнике Гермодора, сына Алкима<sup>4</sup>.

Рельефная лента идет с боковых плоскостей и завязывается на передней грани. Ее свободные концы свисают по сторонам алабастра, подвешенного на шнурке. Лента как бы сложена вдвое, что хорошо

видно по ее концам. Верхняя полочка полностью сбита. Выкружка над каблучком выкрашена синей краской, овы синие

<sup>1</sup> Интересно отметить, что в греческом театре актеры, игравшие роли героев, носили оружие; стариков и мудрецов зрители сразу узнавали по посохам. Г. Эмихен. Греческий и римский театр. М., 1894, стр. 203.

<sup>2</sup> A. Fairbanks. Athenian Lekythoi. N. Y., 1907, № 20, 59, 69 и др.

<sup>3</sup> № 697 (п. о.).

<sup>4</sup> № 750 (п. о.).



Рис. 20. Стела Геро, дочери Эвмара.

на красном фоне. Вся лента, кроме концов, совпадает по цвету с камнем. Во всяком случае, никаких следов краски на ней нет. Концы покрашены в темно-красный цвет (близкий к пурпурному). Такого же цвета были и шнуры с алабастром.

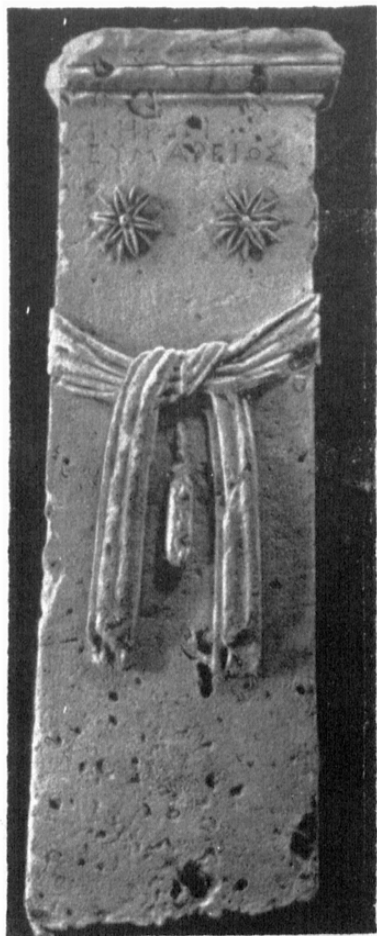

Рис. 21. Постамент стелы.

Изображения ленты с алабастром характерны для памятников с женскими именами. В том случае, когда на стеле не сохранилось имя умершего, но есть один из перечисленных атрибутов, можно с уверенностью отнести принадлежность памятника к женскому или мужскому погребению.

Архитектурное оформление памятников, их тип, вероятно, зависели от принадлежности к женскому или мужскому погребению. Так, все памятники первого типа<sup>1</sup> — это женские памятники, второго типа — мужские. Есть только одно исключение. Это стела Адеи, дочери Деметрея, жены Атота, из раскопок Р. Х. Лепера в 1910 г.<sup>2</sup> Памятник венчается антефиксами, но их на лицевой грани не три, как обычно, а четыре. В других центрах греческого мира не наблюдается такой зависимости архитектурного оформления стелы от ее принадлежности к тому или иному погребению. Да и в Херсонесе не во все эпохи его существования действует эта закономерность. Так, в первые века нашей эры стелы с фронтонами

<sup>1</sup> Включая сюда и ранее найденные памятники, хранящиеся в фондах Херсонесского музея.

<sup>2</sup> К. Э. Гриневич. Стены Херсонеса Таврического, ХС, вып. II, стр. 57, рис. 58.

ставятся на могилах женщин и мужчин. Не делали в этом отношении различий для памятников III и IV типов: на них встречаются мужские и женские имена.

Постаменты для памятников представляют собой большие прямоугольные каменные блоки с профилированным цоколем и карнизом (рис. 21). Профили аналогичны профилям соответствующих деталей стел. На обратном каблучке цоколя и на каблучке многих постаментов сохранилась роспись в виде лесбийского киматия и ов. В верхних плоскостях всех постаментов вырезаны прямоугольные углубления, куда вставлялись шипы стел. Таких постаментов извлечено во время раскопок 31 экземпляра и почти столько же зафиксировано в кладке наружной облицовки ядра башни.

По формам и типам надгробные памятники из башни Зенона можно датировать IV—III вв. до н. э. Эпиграфические данные указывают на то же время.

Находка целой серии надгробных памятников эллинистического времени расширяет наши сведения о греческом искусстве. Особенно ценно то, что здесь сохранилась роспись, которая дает возможность реконструировать облик пестрого и многокрасочного греческого кладбища. Эта находка позволяет пополнить наши знания о внешнем облике Херсонеса, о его ремеслах и искусстве.

*Л. Г. КОЛЕСНИКОВА*

## ВОИНСКИЕ НАДГРОБИЯ

Из ядра башни Зенона извлечено 12 воинских надгробий с изображением оружия. Тип этих надгробий известен в Херсонесе<sup>1</sup>: им посвящена статья одного из выпусков Сообщений Херсонесского музея<sup>2</sup>. Однако эта группа памятников вновь привлекла наше внимание, так как открытия в башне дали дополнительный интересный материал. Благодаря новым наход-

<sup>1</sup> ИАК, вып. 14, стр. 106; ИАК, вып. 25, стр. 141; K i e s. u W a t z., GGS, № 45—47; IosPE, I<sup>2</sup>, № 467, 481; В. Д. Блаватский. Очерки военного дела в античных государствах Северного Причерноморья. М., 1954, стр. 76 и сл., рис. 32, 35; Э. И. Соломоник. Новые эпиграфические памятники Херсонеса, Киев, 1964, № 31—32.

<sup>2</sup> Л. Г. Колесникова. Стелы с изображением оружия. СХМ, вып. II, 1961, стр. 13 и сл. В статье описаны 11 надгробий, в настоящее время к ним прибавилось еще два: небольшой фрагмент одного из них обнаружен в фондах (Э. И. Соломоник. Ук. соч., стр. 81, № 31), другой найден случайно в 1963 г. на участке некрополя к юго-востоку от башни Зенона, инв. № 5/36 583.

кам, воинские надгробия IV—III вв. до н. э. впервые представили перед нами в своем первоначальном виде. Полихромная роспись и четкое изображение рельефного рисунка открыли действительный смысл всех частей изображения и выявили новые детали, неизвестные ранее. Стало возможным с большей уверенностью говорить о времени этих памятников, поставив все имеющиеся в Херсонесе надгробия этого типа в хронологической последовательности в пределах IV—III вв. до н. э.

Интересно количественное увеличение однотипных воинских надгробий, выполненных местными мастерами по рисунку, разработанному в самом Херсонесе.

Все надгробия, найденные в башне, сделаны из местного известняка в виде высокой и узкой стелы, постепенно суживающейся от основания кверху. Внизу плита имеет шип для крепления в постаменте, вверху — профилированный карниз с антефиксами. Одна из стел увенчана большим акротерием, украшенным резным растительным орнаментом<sup>1</sup>.

По характеру изображения большая часть надгробий входит в группу первого варианта<sup>2</sup>. Здесь тот же рельефный рисунок: меч-ксифос в ножнах расположен по диагонали слева направо; ножны заканчиваются большим округлым наконечником, выступающим за край плиты<sup>3</sup>; по средней оси стелы помещена лента, сложенная вдвое; лента висит так, что верхняя половина почти полностью закрывает нижнюю и только узкая кромка последней чуть видна слева; обе половины ленты наложены на ножны меча, внизу они заканчиваются бахромой или имеют прямой срез. Лента является портупей<sup>4</sup>. Это подтверждается наличием бахромы и особенностями росписи. На лентах двух надгробий краской написаны прямоугольники, расположенные в один ряд по вертикали

<sup>1</sup> См. статью В. Д. Даниленко настоящего выпуска, стр. 36, рис. 15.

<sup>2</sup> Л. Г. Колесникова. Ук. соч., стр. 14 и сл. Все воинские надгробия IV—III вв. до н. э. разделены на две группы на основании изображения, повторяющегося в двух вариантах. В первом варианте центральное положение занимают перекрещенные меч и портупей (принятая за лук). На надгробиях второго варианта изображены: круглый выпуклый щит, ниже которого, на фоне защитного коврика, помещены скрещенные меч и портупей (также принятая за лук).

<sup>3</sup> Аналогичные изображения мечей встречаются на памятниках IV в. до н. э., например, на фризе Галикарнасского мавзолея и в рельефах на колоннах храма Артемиды в Эфесе.

<sup>4</sup> До находки в башне Зенона узкая планка в центре плиты принималась за изображение лука с тетивой (ОАК за 1892 г., стр. 108—109; K i e s. u. W a l z., GGS, стр. 6, № 47; Л. Г. Колесникова. Ук. соч., стр. 15 и сл.). На единственном полностью сохранившемся памятнике из тех, что были найдены до 1960—1961 гг., меч прорезает между двумя половинами ленты, изображенной в виде жестких планок, принимаемых за лук с тетивой. Отсюда возникло представление, что на всех надгробиях меч прорезает между тетивой и луком.



(рис. 24, 26). Такой же орнамент встречается на портупейях воинов в рисунках греческих расписных ваз<sup>1</sup>.

По обеим сторонам верхнего края портупси помещены две двойные рельефные розетки. Некоторые надгробия имеют по одной такой же розетке на боковых сторонах.

Имя погребенного всюду, где оно сохранилось, помещено выше розеток, под карнизом памятника. На шести стелах имена написаны черной краской на гладкой поверхности камня. Приводим их: Мегакл, сын Санниона (рис. 22); Аполлоний, сын Санниона (рис. 23); Дионисий, сын Санниона (рис. 24); Геродот, сын Аполлы; Герофил, сын Аполлы; Гераклий, сын Тибей<sup>2</sup> (рис. 26). Две стелы составляют исключение. На одной из них имя Бак, сын Зевксидама — вырезано (рис. 15), на другой имеется прямоугольная выемка для вставной мраморной плитки с именем умершего (рис. 25)<sup>3</sup>.

Интересно, что из семи надгробий с сохранившимися именами воинов пять принадлежат родственникам: двум сыновьям Аполлы — Геродоту и Герофилу и трем сыновьям Санниона — Мегаклу, Аполлонию и Дионисию. В башне были найдены также надгробные памятники отцу и матери этих трех братьев — Санниону и Мендику<sup>4</sup>.

По характеру надписей памятники всей семьи Санниона укладываются в очень узкие хронологические рамки<sup>5</sup>. Следовательно, братья были еще довольно молоды, чтобы предполагать их естественную смерть. Очевидно, они погибли в бою, защищая Херсонес, или отвоеывая для него новые земли. Старшим из трех братьев был, по всей вероятности, Мегакл, так как он получил имя деда. Младшим мы считаем Дионисия<sup>6</sup>.

К имеющимся в Херсонесском музее двум вариантам стел с изображением оружия<sup>7</sup>, находки в башне Зенона прибавили еще один. В этом третьем варианте обычное изображение меча с портупеей дополнено рельефным изображением стригиля с арибаллом. Найдены три надгробия с такой композицией<sup>8</sup>. Одно из них принадлежит Дионисию, сыну Санниона (рис. 24). Изображения стригиля и арибалла помещены на этом надгробии справа от портупеи сразу под розеткой. Шнур, на

---

<sup>1</sup> A. Furtwängler und K. Reichold, Griechische Vasenmalerei. Серия I, табл. 28, 38—39; E. Pfuhl, Malerei und Zeichnung der Griechen. Münch 1923, т. III, № 235, 237, 505, 574 и т. д.

<sup>2</sup> См. статью Э. И. Соломоник настоящего выпуска.

<sup>3</sup> Плитка не найдена.

<sup>4</sup> См. статью Э. И. Соломоник.

<sup>5</sup> По определению Э. И. Соломоник.

<sup>6</sup> См. ниже.

<sup>7</sup> Л. Г. Колесников а. Ук. соч., стр. 14.

<sup>8</sup> К сожалению, на всех надгробиях рельефная часть стригиля и арибалла стесана частично или полностью.

котором висит стригиль, дан в рельефе, а шнур арибалла написан красной краской.

Два других надгробия — одно Бака, сына Зевксидама (рис. 15), другое с несохранившимся именем — имеют несколько иную композицию. Здесь нет розеток. Стригиль и арибалл помещены ниже надписи также на правой половине стелы. Шнуры, на которых висят стригиль и арибалл, написаны красной краской на гладкой поверхности камня. Меч на этих двух стелах рельефный, расположен по диагонали слева направо. Однако здесь он висит на портупее, которая дана красным цветом в виде узкой ленты. Концы ленты расходятся под углом от гвоздя к ножнам меча.

Стелы с изображением меча и стригиля являлись, очевидно, надгробными памятниками эфебам. С наступлением совершеннолетия 18-летний юноша приступал к выполнению первой гражданской обязанности — несению военной службы. Став воином, он должен был продолжать занятия в гимнасии, ибо спорт был тесно связан с обучением военному искусству. Эту особенность эфеба, ставшего уже защитником отечества, но еще не полноправным гражданином, постарался отметить мастер, изобразив на надгробии как боевое оружие, так и инструмент спортсмена. На этом основании мы считаем Дионисия самым молодым из трех сыновей Санниона.

На стелах, где, кроме меча, имеется стригиль, нет композиционной четкости и равновесия, нарушена строгая простота. Очевидно, это связано с тем, что первоначально в Херсонесе или на родине переселенцев были выработаны стандартные типы надгробий с определенным, ставшим каноническим, изображением для каждой отдельной социальной, возрастной и т. д. группы населения: для мужчин — с мечом, для юношей — со стригилем, для женщин — с тэниями и т. д.<sup>1</sup>. Со временем мастера стали допускать некоторые нарушения установленных канонов. Рисунок, принятый для одной группы граждан, дополнялся изображением атрибутов, предназначенных для другой. При этом мастер оставлял нетронутой одну из композиций. На приведенных надгробиях не менялось изображение меча с лентой, а стригиль с арибаллом помещались там, где было свободное место.

Таким образом, создавалась не новая композиция с гармоническим сочетанием двух различных рисунков, а производилось простое перенесение деталей с одного надгробия на другое. Это привело к нарушению стройности и лаконичности первоначально выработанного рисунка.

На памятниках, обнаруженных в башне, хорошо сохранилась полихромная роспись с богатым набором красок, которые наносились на поверхность камня без специальной грунтовки.

<sup>1</sup> См. статью В. Н. Даниленко.

На стелах с изображением меча роспись включает следующие цвета: черный, синий, голубой, фиолетовый, зеленый двух оттенков, желтый двух оттенков и красный трех оттенков. На каждом памятнике краска сохранилась частично, однако в отдельных случаях можно реконструировать роспись



Рис. 22. Стела Мегакла, сына Санниона.

Рис. 23. Стела Аполлония, сына Санниона.

стел с большей или меньшей точностью<sup>1</sup>. Приводим описание росписи наиболее характерных надгробных памятников.

Надгробие Мегакла, сына Санниона (рис. 22). Верхняя часть карниза с антефиксами сбита. На сохранившейся верхней полочке карниза — следы красной росписи, на нижней — желтой. На каблучке чередование синих и зеленых ов по красному полю. Роспись карниза продолжается на боковых сторонах стелы. Имя написано черной краской. Лицевые и боковые розетки, состоящие из двух рельефных кругов с плоской

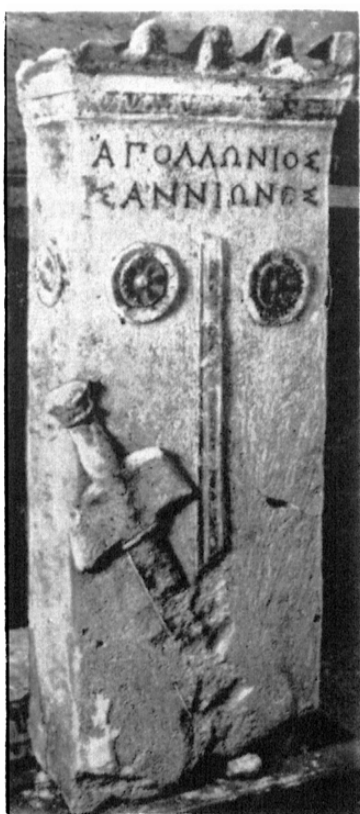
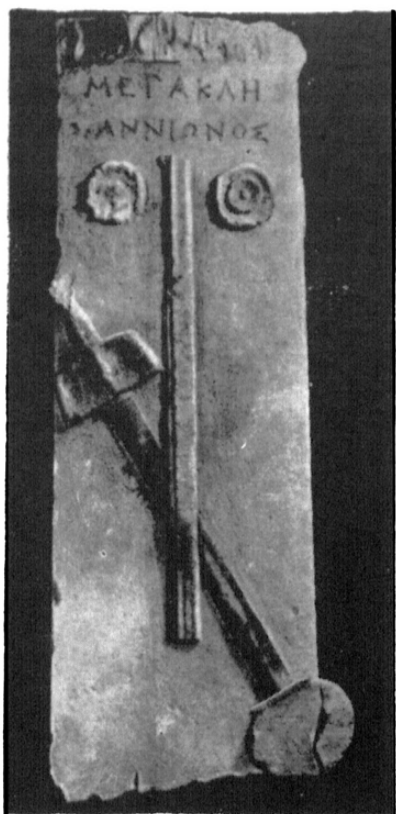
<sup>1</sup> Там, где краска плохо сохранилась или сильно загрязнена, цвет и рисунок определялись с помощью микроскопа.

поверхностью, раскрашены. В центральном круге помещена желтая шестилепестковая розетка на черном фоне. На внешнем кольце написаны восемь широких лепестков попеременно синего и красного цвета. Между лепестками прорисованы черные стрелки, внешний конец которых расширен. Укороченные стрелки с таким же расширением помещены внутри каждого лепестка, у синего — красная, у красного — синяя. Стрелками темных тонов в плоском геометрическом рисунке розеток условно воспроизведена игра светотеней. По центру верхней половины портупей сверху донизу идет узкая красная полоса. Кромка нижней половины, выступающая из-под верхней слева, сплошь покрыта красной краской. На рукояти и перекрестии меча краска не сохранилась. Ножны почти полностью покрыты темно-красной краской, и только в центре вдоль длинной оси оставлен узкий прямоугольник оранжевого цвета. Ниже перекрестия на ножнах имеются две синие скобы с красными кисточками. На наконечнике ножен следы ярко-красной краски, а по краю сохранились остатки черной. По трем сторонам профилированного цоколя идет полоса леббийского киматия, черные и зеленые листья которого попеременно располагаются на красном фоне.

Надгробие Аполлония, сына Санниона (рис. 23). На этом памятнике хорошо сохранился карниз с тремя центральными антефиксами и одним угловым. На черном фоне антефиксов едва заметны пятна краски желтого цвета, оставшейся от некогда существовавших здесь пальметок. Карниз раскрашен по лицевой и боковым сторонам. Его верхняя полочка красная. На нижележащей полке краска не сохранилась. Каблучок украшен ионийским киматием: по красному полю следуют попеременно синие и зеленые овы. Имя написано черной краской на гладкой поверхности камня. Двойные рельефные розетки на лицевой и боковых сторонах имеют расписные лепестки. На зеленом фоне гладкой поверхности внутреннего круга помещена желтая восьмилепестковая розетка с темно-красной пуговкой в центре. На внешнем кольце — восемь темно-красных широких лепестков, разделенных черными стрелками. В центре каждого лепестка также черные стрелки. Выступающий слева продольный край нижней половины портупей закрашен сплошь яркой красной краской. По верхней половине портупей идет ярко-зеленая полоса во всю сохранившуюся длину. По краям зеленой полосы кое-где сохранилась белая краска. Очевидно, зеленая полоса имела слева и справа белую кайму. На рукояти и перекрестии меча местами сохранилась желтая краска. На перекрестии ножен имеются остатки краски черного цвета. Узкими черными линиями опоясаны верхний и нижний края навершия рукояти. На сохранившейся верхней части ножен раскраска такая же, как и на ножнах надгробия Мегакла, сына Санниона.

Надгробие Дионисия, сына Санниона (рис. 24). Антефиксы карниза сбиты. Верхняя полочка карниза имеет следы красной краски. На нижней полочке краска не сохранилась. На каблучке чередуются синие и зеленые овы по красному полю. Двойные рельефные розетки помещены на трех сторонах



Рис. 24. Стела Дионисия, сына Санниона.



Рис. 25. Стела с выемкой для вставки плиты с именем умершего.

стелы. Имя написано черной краской на гладкой поверхности камня, и только три последние буквы второй строчки прорезаны и прорисованы черным. Центральный круг правой лицевой и двух боковых розеток имеют семилепестковую, а левая лицевая — шестилепестковую желтые розетки на зеленом фоне. Внешнее кольцо розеток расписано так же, как и на памятнике Аполлонию, только красная краска лепестков

здесь ярче, светлее. Портупея висит на черном гвоздике. Ее верхняя половина на всю сохранившуюся длину расписана орнаментом, состоящим из красных прямоугольников. Прямоугольники расположены по вертикали в один ряд и следуют друг за другом на некотором расстоянии. На отдельных прямоугольниках имеются плохо сохранившиеся четырехлепестковые желтые розетки. Впечатление такое, что розетки были написаны не на каждом прямоугольнике, а через один. Меч полностью сбит. Сохранилась только одна красная кисточка, помещенная в том месте, где были скобы ножен. Стригиль и арибалл почти полностью сбиты. Красной краской были закрашены рельефный шнур стригиля и рукоять. Черным цветом дан гвоздик, скребок стригиля и верхний край его рукояти. На тулове арибалла слева—следы желтой краски.

Надгробие с выемкой для плитки с именем умершего (рис. 25). На лицевой стороне карниза частично сохранился один центральный и один угловой антефикс. На центральном хорошо видна черная закрашка. Верхняя полочка карниза — красная. На остальных частях карниза краска не сохранилась. Розетки только лицевые. В центре на зеленом фоне помещен шестилепестковый желтый цветок. На внешнем кольце розетки краска сошла. Верхняя половина портупеи сплошь красная, нижняя покрыта голубой краской. На рукояти меча едва заметна желтая краска. Перекрестие меча — голубое, перекрестие ножен — желтое. Ножны меча расписаны так же, как и все предыдущие, только скобы не синие, а черные. На наконечнике ножен остатки желтой краски и кое-где по краю черные крупинки.

Стела Гераклия, сына Тибя (рис. 26, 27). Здесь краска сохранилась на большей части рельефных деталей. Антефиксы карниза сбиты. На верхней полочке карниза краска сошла. На следующей за ней полочке имеются остатки черной краски, которая была нанесена поверх белой. Каблучок расписан ионийским киматием. На красном фоне чередуются синие и зеленые овы. Имя умершего написано черным. Полностью сохранилась одна лицевая (левая) и одна боковая (также левая) розетки, состоящие из двух двойных рельефных кружков с гладкой расписной поверхностью.

В центральном круге помещена шестилепестковая желтая розетка на зеленом фоне. На внешнем кольце написана восьмилепестковая розетка, состоящая из четырех красных и четырех синих чередующихся широких лепестков. Лепестки разделены черными стрелками. Внутри красных лепестков черные стрелки, внутри синих — красные. На левой боковой стороне стелы розетки расписаны так же, только центральный круг украшен не шестилепестковым, а пятилепестковым цветком. Наружная половина портупеи сплошь орнаментирована. По вертикали в один ряд идут попеременно красные и фиоле-

товые прямоугольники. На последних желтой краской написаны четырехлепестковые розетки. Прямоугольники разделены черными поперечными линиями. Весь ряд прямоугольников слева и справа по вертикали имеет черную окантовку. Роспись перекрестия меча неразборчива. Ясно видна черная



Рис. 26. Стела Гераклия, сына Тибея.



Рис. 27. Реконструкция стелы Гераклия, сына Тибея.

узкая полоска, идущая по внешнему краю перекрестий меча и ножен. Рядом с черной окантовкой перекрестия влево и вправо от рукояти идет ярко-синяя полоса. Внутреннее поле перекрестия ножен имеет остатки черной краски. В некоторых местах она очень интенсивна, являлась, очевидно, частью какого-то рисунка. Интересно, что все поле перекрестия меча

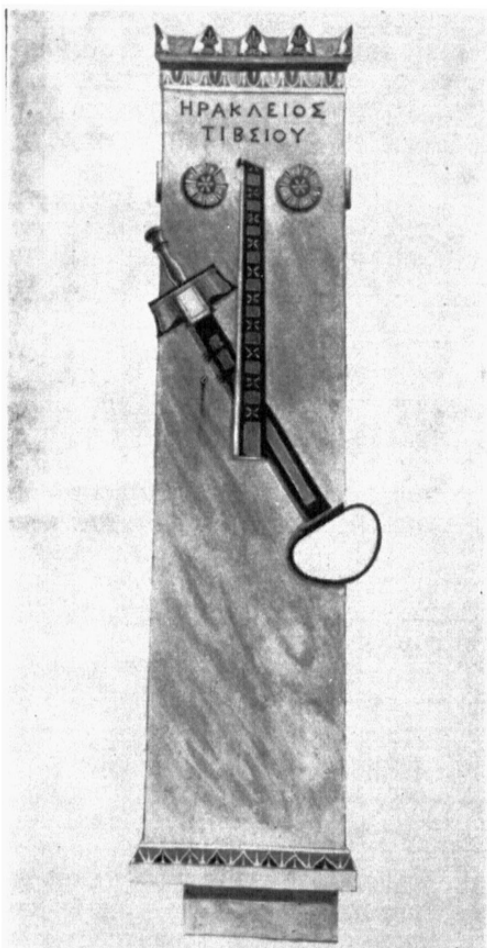

и ножен было вначале покрыто желтой краской. Затем проведена синяя полоса и, наконец, черной краской закрашено оставшееся поле, что усилило черный цвет по краям и на поперечных полосах. Две скобы на ножнах имеют черный цвет, а оконечность ножен покрыта желтой краской. В остальном ножны ничем не отличаются от вышеописанных. На рис. 27 воспроизведена реконструкция стелы Гераклия, сына Тибея<sup>1</sup>. Недостающие части архитектурного украшения, рельефа и раскраски восстановлены по аналогии с памятниками этой же группы.

Находки в башне подтвердили ранее определенную дату существования надгробий рассматриваемой группы<sup>2</sup>. По характеру шрифта все воинские надгробия с надписями, включая рассмотренные ранее<sup>3</sup>, распределяются во времени следующим образом.

К IV в. до н. э. относятся стелы Бака, сына Зевксидама<sup>4</sup>, и Аполлония, сына Полиарха<sup>5</sup>.

Не раньше начала III в. до н. э. появились стелы Мегакла, Аполлония и Дионисия, сыновей Санниона, Гераклия, сына Тибея, Геродота и Герофила, сыновей Аполлы<sup>6</sup>.

Второй половиной III в. до н. э. датируется надгробие Лагоя, сына Парменонта<sup>7</sup>, III—II вв. до н. э. — надгробие Герофанта, сына Феофанта<sup>8</sup>.

Памятники, на которых не сохранились надписи, можно, как нам кажется, датировать, основываясь на особенностях самого изображения, на трактовке его отдельных деталей.

На более ранних памятниках, относящихся по надписям к IV — первой половине III в. до н. э., дана тщательная детализировка изображения. Мастер этого времени стремился к точному воспроизведению реальных предметов в камне. На ранних надгробиях хорошо ощущается гибкость и эластичность материала (кожа или ткань), из которого сделана портупея. Такая передача свойства материала достигнута тем, что сгиб портупей вверху имеет плавную, мягкую линию. Это впечатление дополняется наличием гвоздика<sup>9</sup>, на котором

---

<sup>1</sup> Реконструкция выполнена автором данной статьи и художниками Н. Любошинским и А. Дрижелко.

<sup>2</sup> Л. Г. Колесникова. Ук. соч., стр. 19.

<sup>3</sup> Л. Г. Колесникова. Ук. соч., стр. 13.

<sup>4</sup> См. Э. И. Соломоник, стр. 60.

<sup>5</sup> IosPE, I<sup>2</sup>, № 467.

<sup>6</sup> По определению Э. И. Соломоник.

<sup>7</sup> В. В. Латышев датирует это надгробие III в. до н. э. См. IosPE, I<sup>2</sup>, № 481. Э. И. Соломоник уточняет эту дату: по ее мнению, надгробие можно отнести ко второй половине III в. до н. э.

<sup>8</sup> Э. И. Соломоник. Новые эпиграфические памятники Херсонеса. Киев, 1964, стр. 81, № 32.

<sup>9</sup> Гвоздик изображен как рельефно, так и написан красной или черной краской.

она висит, и бахромы на концах портупей. На этих же надгробиях хорошо передана округлость ножен меча, изгиб портупей, лежащей на мече.

На надгробиях второй половины III в. до н. э. утрачивается ясность и точность передачи отдельных деталей рельефа. Мастер упрощает их изображение в расчете на то, что давно сложившийся рисунок ясен и понятен всем, а поэтому реалистическая передача всех его элементов не обязательна. Очень упрощается изображение портупей. Место верхнего сгиба дано жесткой прямой линией, нет гвоздя, на концах портупей нет бахромы. Портупея в виде узкой планки выглядит настолько условно, что ей было дано неверное толкование. Она была принята за схематическое изображение лука<sup>1</sup>.

Несколько слов о стелах так называемого второго варианта. В башне Зенона подобных не найдено. Этот тип появился, очевидно, где-то в самом конце III в. до н. э. или начале II в. до н. э. Для стел второго варианта характерно сплошное заполнение лицевой стороны рельефным изображением воинского вооружения. Здесь очень мало свободного поля, наличие которого на надгробиях IV—III вв. до н. э. дополняет впечатление легкости, стройности и простоты, создаваемых формой самого памятника. Трактовка деталей рельефа на стелах второго варианта (схематическое изображение ленты, плоскостность меча) ближе к памятникам второй половины III в. до н. э. Таким образом, эпиграфические данные, а также характер самого рельефа, трактовка отдельных его деталей позволяют поставить херсонесские стелы с изображением оружия в хронологический ряд, начало которого относится к IV в. до н. э., а конец уходит за пределы III в. до н. э. Эти памятники обнаружены только в Херсонесе и, кроме него, не встречаются нигде в греческих городах Северного Причерноморья.

Стелы с изображением воинских доспехов имеют особое значение в исследовании Херсонеса, так как подлинных предметов вооружения найдено здесь крайне мало. В связи с этим воинские надгробия являются важнейшим источником для изучения военной истории Херсонеса, его армии и вооружения в IV—III вв. до н. э.

---

<sup>1</sup> Л. Г. Колесников а. Ук. соч., стр. 14 и сл., рис. 2, а, б, в.

**Э. И. СОЛОМОНИК**

## **ПАМЯТНИКИ С НАДПИСЯМИ**

Археологическое исследование башни XVII (Зенона) позволило выявить большое количество эпитафических памятников. Наряду с многочисленными архитектурными фрагментами было вынута 42 плиты с греческими надписями. Все они представляют собой эпитафии, выполненные на стелах или других надгробных памятниках. Часть надписей вырезана и обведена краской, а часть нанесена непосредственно кистью (так называемые *dipinti*).

При строительстве средневекового Херсонеса широко использовались материалы из различных сооружений античного города. Разрушали древние храмы и некрополи, разбивали чуждые новой религии статуи и постаменты, посвященные языческим богам. Однако использование священных надгробий гражданами античного Херсонеса, вероятно, было вызвано военными обстоятельствами, когда скифы стали чаще нападать на Херсонес и его округу и угрожать существованию самого города <sup>1</sup>.

Из истории греческой метрополии известно, что в таких случаях всегда прибегали к чрезвычайным мерам: посягали на неприкосновенную храмовую казну, а для быстрого сооружения оборонительных стен брали камни старых построек. Так, например, по сообщению Фукидида <sup>2</sup>, когда при Фемистокле афиняне должны были в короткий срок построить сте-

---

<sup>1</sup> Э. И. Соломоник. О скифском государстве и его взаимоотношениях с греческими городами Северного Причерноморья. АИБ, 1952, стр. 115, 124.

<sup>2</sup> Thuc, 1, 93, 2.

ны в Афинах, они использовали много надгробий (*πολλὰι τε στήλαι ἀπὸ στήματων*)<sup>1</sup>. Это свидетельство Фукидида подтверждено раскопками стены около Дипилонских ворот<sup>2</sup>.

Сохранилось очень мало памятников античной живописи, полихромной скульптуры и архитектуры и надписей *dipinti*. Если расписные стелы имели такое же распространение, как рельефные, то естественно, что они дошли до нас в значительно меньшем количестве<sup>3</sup>.

Счастливые обстоятельства создали для памятников, попавших в башню Зенона, условия естественной консервации и обеспечили их удивительную сохранность. Многие стелы с надписями оказались положенными лицевой стороной вниз, поэтому их не топтали ногами при укладке, а в последующие века их не разрушала проникавшая в башню вода.

Вырезанные надписи обычно обводили краской, причем чаще всего для этого употребляли красный цвет, реже — черный и синий<sup>4</sup>. То же можно видеть и на херсонесских надписях. Однако все *dipinti*, кроме одной, выполнены здесь черной краской.

Надписей *dipinti* известно вообще немного, поэтому они представляют особенно большой интерес. Приведем несколько примеров.

1. Боспорская стела из известняка. Надпись выполнена красной краской. Под надписью — изображение листьев между двумя горизонтальными полосами<sup>5</sup>.

2. Боспорская стела из известняка. Вверху надпись, сделанная краской, ниже — изображение перевязанных красных лент<sup>6</sup>.

3. Несколько стел из Александрии первой половины III в.

---

<sup>1</sup> В ОАК за 1913—1915 гг., стр. 61, Л. И. Моисеев указывает, что полукруглая башня на западном участке обороны Херсонеса, как и башня Зенона, сложена из старых архитектурных деталей, иногда с полихромией. В 1914 г. Р. Х. Лепер нашел в насыпи около западной оборонительной стены стелу с остатками двухстрочной надписи, выполненной красной краской. См. архив ГХМ, д. 94, л. 8; д. 110, л. 18, № 1028.

<sup>2</sup> В 1960 г. в Македонии (Верия) были открыты остатки эллинистической стены и башни, в кладке которых также широко использованы более ранние надгробия и надписи (ВДИ, 4, 1962, стр. 150).

<sup>3</sup> К. М. Колобова. Древний город Афины и его памятники, Л., 1961, стр. 84.

<sup>4</sup> A. C. Merriam. Painted sepulchral stelae from Alexandria. AJA, III, 1887, стр. 261. Автор сообщает, что в 1884 г. (по сведениям М. Потье) в Аттике было известно лишь 18 расписных стел.

<sup>5</sup> G. Klaffenbach. Griechische Epigraphik. Gött., 1957, стр. 46; A. G. Woodhead, The study of greek inscriptions, Camb., 1959, стр. 27.

<sup>6</sup> IosPE, IV, 363; цветная таблица в МАР, 17, 1895, к № 57 на стр. 53; Kies. u. Watz., GGS, № 94, табл. V. В КБН, 159 ошибочно указано, что надпись вырезана.

<sup>7</sup> Kies. u. Watz., GGS, № 36, табл. I. О росписи стел на Боспоре см. А. П. Иванов, Скульптура и живопись Боспора, 1961, стр. 99 и сл.

до н. э. Вверху надписи красной краской, под ними — изображения человеческих фигур<sup>1</sup>.

Еще в 1910 г. Р. Х. Лепер вынул из башни Зенона несколько надгробных стел. На двух из них надписи были вырезаны<sup>2</sup>, а на одной выполнены краской<sup>3</sup>. Г. Кизерицкий и К. Ватцингер правильно указывали, что на стеле с изображением оружия и остатками краски на розетках также, видимо, была надпись, которая потом стерлась<sup>4</sup>. В фондах Херсонесского музея есть несколько таких памятников.

По характеру шрифта новые стелы (как и найденные в башне Зенона в 1910 г.) датируются IV—III вв. до н. э. Вторичное их использование в кладке произошло позже, когда старый участок некрополя, вероятно, был уже заброшен.

Интересно, что к IV в. до н. э. относятся только вырезанные надписи, а III в. можно датировать и вырезанные надписи и *dirinti*. Их шрифт имеет ряд отличительных особенностей, в том числе изогнутые линии и апексы на концах букв, не встречавшиеся раньше III в. до н. э.<sup>5</sup>

В отличие от надгробий римского времени, где рельеф часто оттесняет надпись на второй план, на ранних стелах они занимают главное место и выполняются с большим старанием. Буквы имеют пропорциональные и симметричные формы, строки проведены по линейкам. Видимо, их делал мастер, оформлявший всю стелу. По шрифту надписи *dirinti* подражают резным буквам своей эпохи с преобладанием угловатых форм, но входившие в моду утолщения, штрихи и апексы получили здесь больший размах, так как их легче было выполнить кистью, чем резцом. По той же причине чаще встречаются изогнутые галсы.

По содержанию ранние эпитафии весьма лаконичны и однообразны. Они ограничивались именем погребенного и его отца, а на женских надгробиях также мужа. Однако новые херсонесские надписи интересны тем, что содержат имена, не встречавшиеся ранее в Херсонесе, а порой и вообще в греческой ономастике, и дают материал для некоторых важных наблюдений и выводов.

Перейдем к рассмотрению отдельных памятников<sup>6</sup>.

1. Стела с надписью (№ 243), рис. 28.

Ἀπήμαντος Апемант,  
Ἄγνια. сын Агния.

<sup>1</sup> А. С. Меггиат. Ук. соч., стр. 263—266.

<sup>2</sup> *IosPE*, 1<sup>2</sup>, 710 и 712.

<sup>3</sup> ХС, вып. II, 1927, стр. 55 и сл., рис. 56.

<sup>4</sup> ОАК за 1892 г., стр. 109, рис. 66; К i e s. u. W a t z., GGS, № 47, табл. II. Найдена в некрополе около южной оборонительной стены. Хранится в ГХМ.

<sup>5</sup> W. L a r f e l d, Griechische Epigraphik, Münch., 1914, стр. 270; А. С. W o o d h e a d, Ук. соч., стр. 64.

<sup>6</sup> Описание стел см. в статье В. Н. Даниленко. Номера в скобках даны по полевой описи находок.

Надпись вырезана и обведена красной краской. Высота букв 2,6—3 см.

Имя Апемант см. № 38.



Рис. 28. Стела Апеманта, сына Агния.

Рис. 29. Стела Стратона, сына Агния.

Мужское имя *Αγνίας* в Херсонесе не известно. Оно имеет в дорийском диалекте родительный падеж на -α, соответствующий аттическому на -ου (P.—B.).

2. Стела с надписью (№ 234), рис. 29.

Στράτων Стратон,  
'Αγνία. сын Агния.

Высота букв 2,9 см. Надпись вырезана и обведена красной краской. Судя по второй строке, спустя некоторое время плиту оштукатурили, а слово ΑΓΝΙΑ написали заново так, что его первая буква Α оказалась под Ρ. Потом всю надпись перекрасили в черный цвет. Поэтому в первой строке видны остатки красной и черной красок, а во второй строке буквы ΑΓ имеют следы только красной краски (частично они закрыты штукатуркой), а последние три буквы ΝΙΑ черные, причем их нигде не закрывает штукатурка.

Имя Стратон было широко распространено в городах Северного Причерноморья<sup>1</sup>, в том числе в Херсонесе<sup>2</sup>.

Сравнив стелы № 1 и 2, легко заметить большое сходство между ними как по архитектурному оформлению, так и по расположению и шрифту надписей. Кроме того, обе стелы в отличие от других, были оштукатурены. При этих условиях редкое отчество 'Αγνία позволяет с уверенностью предполагать, что надгробия принадлежали братьям и были выполнены одним мастером.

3. Стела с надписью (№ 602 а), рис. 30.

Εὐβόλος Евбол,  
Ξένωνος, сын Ксенона.

Высота букв 3,3—3,5 см. Они четко вырезаны и обведены красной краской. В первом слове резчик допустил ошибку (вторая буква была О вместо Υ), которую затем исправил. Буквы Β и Σ несколько повреждены. Имена распространенные, но в надписях Херсонеса не встречались. Имя Ксенон есть на херсонесских амфорных ручках<sup>3</sup> и монетах из кладов IV—III вв. до н. э.<sup>4</sup>

<sup>1</sup> IosPE, I<sup>2</sup>, 96, 131, 134, 229 (Ольвия); IosPE, II, 19, 56, 240, 400 (Боспор).

<sup>2</sup> IosPE, I<sup>2</sup>, 347; Г. Д. Белов. Херсонесские рельефы, ВДИ, 3 — 4, 1940, стр. 271. Ср. также графито на чернолаковом сосуде V—IV вв. до н. э. И. И. Толстой. Греческие графиты древних городов Северного Причерноморья. М.-Л., 1953, № 89.

<sup>3</sup> И. Махов. Амфорные ручки Херсонеса Таврического с именами астиномов, ИТУАК, 48, 1912, № 70.

<sup>4</sup> А. К. Тахтай. Два клада херсонесских античных монет. ХС, вып. IV, 1948, стр. 121, 124.



Рис. 30. Стела Евбола, сына Ксенона.



4. Стела с надписью (№ 76), рис. 15.

Βάχος        Бак,  
Ζευξίδαμου. сын Зевксидама.

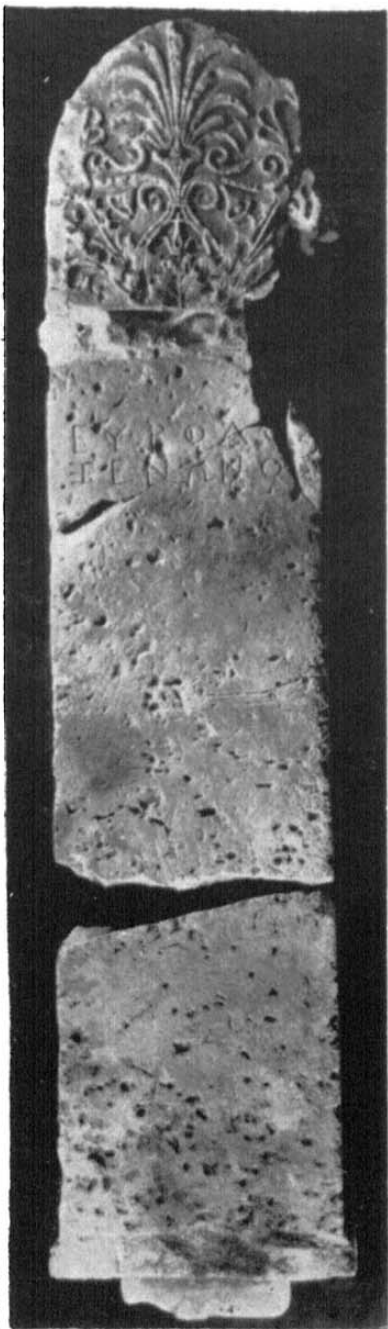
Надпись тонко прорезана по линейкам и обведена черной краской. Высота букв — 2,1 см, расстояние между строками — 1 см.



Рис. 31. Стела Аристо, дочери Агнокрита,  
жены Герофанта.

Оба имени встречаются в Херсонесе впервые, имя же Βάχος вообще не засвидетельствовано. Двухосновное имя Ζευξί-δαμος имеет много вариантов второй части<sup>1</sup>. Близкое к Βάχος имя Βάχις известно в Херсонесе (IosPE, I<sup>2</sup>. 403, A, 16).

<sup>1</sup> P.—B.; F. Bechtel u. A. Fick. Die griechischen Personennamen... Gött., 1894, стр. 132.

5. Стела с надписью (№ 121 а), рис. 31.

Ἀριστῶ θυγάτηρ Аристо, дочь  
Ἀγνοκρίτου γυναῖς Агнокрита, жена  
Ἡεροφάντου. Герофанта.

Надпись вырезана и обведена красной краской. Высота букв — 2,3 см; начало строк размещено на одинаковом расстоянии от края плиты.

Имя Аριστῶ дополняет уже встречавшиеся в Херсонесе женские имена на -ω<sup>1</sup>. Оба элемента имени Ἀγνο-κρίτος, хорошо известные в разных сочетаниях<sup>2</sup>, в таком варианте не встречались. Большое разнообразие составных имен объясняется обычаем греков заимствовать один элемент имени сына из имени отца, а второй присоединять по выбору<sup>3</sup>. Имя Герофант есть на одном херсонесском надгробии с мраморной вставкой<sup>4</sup>.

6. Стела с надписью (№15/1).

Ἐρώ γυναῖς Ἐρό, жена  
Ἀθανασίου. Афиней.

Буквы вырезаны и окрашены в красный цвет. Их высота 3,5 см. Надпись отделена от остальной части плиты тонкой горизонтальной линией; через ее середину проведена вертикальная линия, которая обрывается на месте облома стелы.

В той же дорийской форме имя Афиней неоднократно встречалось в Херсонесе как в лапидарной эпиграфике, так и на амфорных ручках<sup>5</sup>. Женское имя Ἐρώ в Херсонесе неизвестно, в Греции оно также является редким<sup>6</sup>.

7. Стела с надписью (№ 688).

Ἀπολλώνιος Аполлоний,  
Πυρρίνου сын Пиррина.

Буквы тонко вырезаны и окрашены красной охрой. Их высота 2,5—3,1 см. Имя Пиррин (Πύρρινος) в надписях Северного Причерноморья не встречалось<sup>7</sup>, но имя Πύρρος есть в Херсонесе, Ольвии и на Боспоре<sup>8</sup>.

<sup>1</sup> IosPE, I<sup>2</sup>, 460, 507; ХС, вып. II, 1927, стр. 55 и сл., рис. 56. См. ниже № 6, 13, 26, 40, 42. Известно на Боспоре, КБН, 167 (IV в. до н. э.).

<sup>2</sup> См. Р.—В.; Bechtel u. Fick. Ук. соч., стр. 43; F. Dornseiff, В. Hansen, Rückläufiges Wörterbuch der griechischen Eigennamen, В., 1957, стр. 290 (имена на -κρίτος).

<sup>3</sup> А. А. Белецкий. О собственных именах... СА, т. XXVIII, 1958, стр. 80.

<sup>4</sup> Э. И. Соломоник. Новые эпиграфические памятники Херсонеса. Киев, 1964, № 32.

<sup>5</sup> IosPE, I<sup>2</sup>, 343, 345, 347, 352, 691; И. Махов. Ук. соч., № 3; В. В. Борисова. Амфорные ручки с именами астиномов древнего Херсонеса. ВДИ, 3, 1949, № 1, 2а, 2б, 3.

<sup>6</sup> Р.—В. ссылаются на надпись из Афин и указывают, что оно соответствует имени Ἐρώ. В. Н. Даниленко (сб. «Античная древность и средние века». Свердловск, 1966, стр. 146) неверно читает это имя, как Γρῶ.

<sup>7</sup> Возможна также форма Πυρρίτης, см.

<sup>8</sup> IosPE, I<sup>2</sup>, 93, 129, 701; КБН, 923, 504, 1137.

8. Стела с надписью (№ 610).

Μυττινα Μιττινα,  
Διονυσίου жена Дионисия.  
[γ]υνά.

Высота букв 2,9—3,2 см. Они тонко вырезаны и обведены красной краской.

Женское имя Миттина не встречалось в греческой ономастике. Формально близкое ему мужское имя Μύττος засвидетельствовано на амфорной ручке из Пантикапея<sup>1</sup>. Л. Згуста объясняет его по глоссе Гесихия от μύτις (немой)<sup>2</sup>. Известно также имя ливийца Μύττονος и женское имя Μυτίνη (Р.—В.). В дорийской форме Μυττινα оно вырезано на глиняном грузиле, найденном в Херсонесе в 1903 г. (Архив ГХМ, л. 12, л. 24).

Отсутствие патронимика, возможно, указывает на происхождение от вольноотпущенников или иноземцев<sup>3</sup>.

9. Стела с надписью (№ 745), рис. 16.

Κινόλις Кинолис,  
Πασιγού сын Пасиха.

Надпись вырезана глубоко и обведена синей краской. Высота букв 2,8—3,2 см.

Оба имени являются редкими. Имя Кинолис встречается на Боспоре (с Gen. на -εως и -ιος)<sup>4</sup> и совпадает с названием города в Пафлагонии (Р.—В.)<sup>5</sup>. Имя Пасих имеется на амфорных ручках Херсонеса<sup>6</sup>.

10. Стела с надписью (№ 110), рис. 14.

Δελφός Дельф.  
Εὐκλείδα сын Евклида.

Буквы слегка процарапаны и окрашены черной краской; видны следы линейек. Высота букв — 2—2,1 см, расстояние между строками 2 см. Надпись можно считать как бы переходной формой от вырезанных надписей к *dirinti* и датировать по шрифту III в. до н. э.

<sup>1</sup> ИАК, 3, 1902, стр. 131, № 51.

<sup>2</sup> L. Zgusta. Die Personennamen griech. Städte der nördl. Schwarzmeerküste. Praha, 1955, § 1098.

<sup>3</sup> Ср. многочисленные надписи из Малой Азии. Е. С. Голубцова. Очерки социально-политической истории Малой Азии в I—III вв. М., 1962, стр. 89.

<sup>4</sup> IosPE, II, 153, 226 (=КБН, 961, 306). Ср. Е. М. Придик. Инвентарный каталог клейм..., табл. А, № 154 (Синопа); V. Sanga che. Importul-amforelor stampilate la Iстриа, 1957, № 385 (Синопа).

<sup>5</sup> Ср. L. Zgusta, Ук. соч., § 778.

<sup>6</sup> И. Махов. Ук. соч., № 72. Ср. женское имя Πασιλον, Р.—В.: В е s t e l u. F i c k. Ук. соч., стр. 231. Как указал А. А. Белецкий, оно является гипокористическим от имен с начальным компонентом Πασι-, например Πασιλλής, Πασικράτης и др. Пользуемся случаем, чтобы поблагодарить А. А. Белецкого за ценные замечания, сделанные при подготовке статьи к печати.

Оба имени известны в Херсонесе<sup>1</sup>. В дорийской форме  $\text{Εὐκλείδας}$  это имя встречается также в Эпидавре, Дельфах и в других местах<sup>2</sup>. Имя  $\text{Δελφός}$  можно рассматривать как теофорное.

11. Стела с надписью (№ 109, 582, 120), рис. 7.

$\text{Πολυκάστα}$  Поликаста,  
 $\text{Ἰπποκράτειος}$  дочь Гиппократа,  
 $\text{Δελφοῦ γυνά.}$  жена Дельфа.

Прекрасно сохранившаяся надпись выполнена черной краской. Видны следы линейек. Высота букв около 2 см, расстояние между строками около 1 см. Начало строк строго размещено по одной линии; боковые гасы на Λ, Δ, Α несколько изогнуты; все буквы богато украшены штрихами и апексами.

Имя Поликаста было известно лишь среди мифологических имен<sup>3</sup>. Имя Гиппократ в Херсонесе не встречалось. Оно имеет здесь дорийскую форму родительного падежа.

12. Стела с надписью (№ 73), рис. 19.

$\text{Σαννίων}$  Саннион,  
 $\text{Μεγακλέος.}$  сын Мегакла.

Надпись выполнена черной краской по линейкам. Высота букв 2,4 см, расстояние между линейками 1,5 см. Шрифт сходен с № 11.

Оба имени часто встречаются в Греции, особенно в Аттике (P.—B.), но являются новыми для Херсонеса<sup>4</sup>.

13. Стела с надписью (№ 466), рис. 32.

$\text{Μενδικῶ Ἰπρ]αίου}$  Мендикó, дочь Герей.  
 $\text{Σαννίωνος γυνά.}$  жена Санниона.

Надпись выполнена черной краской по линейкам. Формы и размеры букв (высота 2,4 см, расстояние между линейками 1,5 см) совпадают с № 12. Эти стелы принадлежат супругам, а три следующие — их сыновьям. Вероятно, они изготовлены в одной мастерской.

Имя Мендикó не встречалось в греческой ономастике. Сравните имя фракийской богини луны  $\text{Μενδίς}$  и имя ма-

<sup>1</sup> Г. Д. Белов. Ук. соч., стр. 269; Э. И. Соломоник. Ук. соч., № 46; СА, т. VII, 1941, стр. 326 (монеты); И. Махов. Ук. соч., № 29, 32.

<sup>2</sup> SEG, XI, № 414, 506; XII, № 242, 245, 259.

<sup>3</sup> P.—B.; Bachtel u. Fick. Ук. соч., стр. 407. Имя Дельф, см. № 19. Следы аналогичного изображения лент и арибалла не были отмечены при издании стелы III в. до н. э. в IosPE, 12, 521.

Изображение краской перевязанных лент на стелах ср. Kies. u. Watz., GGS, № 36, табл. I, № 34, табл. II, № 35 (Боспор); Н. Möbius. Die Ornamente der griechischen Grabstelen... В., 1929, стр. 63, рис. 53a (Фессалия).

<sup>4</sup> Gen. Μεγακλέος — в большинстве древнегреческих диалектов (в аттическом же Μεγακλέους. Имя Σαννίων, видимо, производное от Σαννιος от глагола σαίνειν (Белецкий)).

кедонского полководца Мένδης<sup>1</sup>. Имя 'Ήρατος известно в Херсонесе и на Боспоре<sup>2</sup>.

14. Стела с надписью (№ 534), рис. 22.

Μεγακλῆς Μεγακλ,  
Σαννίωνος. сын Санниона.



Рис. 32. Стела Мендикю, дочери Герее, жены Санниона.

Надпись выполнена черной краской. Высота букв 2,4 — 2,6 см, расстояние между строками 3 см.

Сын Санниона (вероятно, старший) получил, по обычаю греков, имя деда. Ср. IosPE, I<sup>2</sup>, 455.

15. Стела с надписью (№ 480), рис. 23.

Ἀπολλώνιος Аполлоний,  
Σαννίωνος. сын Санниона.

<sup>1</sup> P.—B.; Vechtel. u. Fick, Ук. соч., стр. 202. Имена на -νδ известны во Фракии. G. Mihailov. IGB, II, индекс, стр. 234. См. также В. Георгиев. Тракийский язык. София, 1957, стр. 11: Menda (иллирийское женское имя), Μεζηνι (эпитет фракийского бога-всадника) и другие со значением «конь». Имена на -ων у Dornseiff-Hansen. Ук. соч., стр. 318.

<sup>2</sup> IosPE, I<sup>2</sup>, 359; II, 130.

Надпись выполнена черной краской по линейкам. Высота букв 2,5—2,7 см, расстояние между строками 1,5 см.

16. Стела с надписью (№ 468), рис. 24.

Διονύσιος Дионисий,  
Σαννίωνος сын Санниона.

Надпись выполнена черной краской по линейкам. В конце второй строки буквы Ν, Ο и Σ сначала были прорезаны, а затем окрашены. Высота букв — 2,5 см, расстояние между строками — 1,5 см.

17. Стела с надписью (№ 499).

Ἀπολλωνία Аполлония,  
Ἡροδότου дочь Геродота,  
Διονυσίου жена Дионисия.  
γυνά.

Надпись выполнена красной краской. Высота букв — 2 см, в последней строке, втиснутой между розетками, — 1,8 см.

Все имена распространенные и встречались в Херсонесе. Женские имена на -ια (к соответствующим мужским именам на -ιος), связанные с именами богов, по мнению Ф. Бехтеля, давались в месяцы, посвященные этим богам<sup>1</sup>.

18. Стела с надписью (№ 69 а).

Ἡράκλ[ε]ι[ος] Гераклий,  
Τιβείου сын Тибея.

Надпись выполнена черной краской. Первая строка сильно повреждена. Высота букв 2,6—3,2 см.

Первое имя могло оканчиваться на -δας, но для трех букв мало места. Имя Тибей — новое для Херсонеса. Оно встречается на Боспоре, а также в Малой Азии, Афинах и Эретрии в IV—III вв. до н. э. Происходит от топонима из Фригии (Τίβειον) и часто принадлежало рабам (Р.—В.)<sup>2</sup>.

19. Стела с надписью (№ 13, 60).

[Ἡ]ρόδοτος Геродот,  
Ἀπολλᾶ сын Аполлы (или Аполласа).

Надпись выполнена черной краской. Часть букв повреждена. Их высота — 2,8—3 см.

Имя Ἀπολλᾶς (Gen. на -α, см. № 1) встречается в Херсонесе на камнях, амфорных ручках и монетах<sup>3</sup>.

20. Стела с надписью (№ 357).

Ἡρόφιλος Герофил,  
Ἀπολλᾶ сын Аполлы (или Аполласа).

<sup>1</sup> F. Bechtel. Die attischen Frauennamen. Gött., 1902, стр. 54 и сл.

<sup>2</sup> IosPE, IV, 261 (=КВН, 225); L. Zgusta, Ук. соч., § 1156; его же Kleinasiatische Personennamen. Prag, 1964, стр. 513, § 1556—2. Steph. Byz. s. v. Τίβει· ἢ ἢ Φρυγία; в таком случае Τίβειοι и Φρύγες — одно и то же.

<sup>3</sup> IosPE, I<sup>2</sup>, 411, 487; Э. И. Соломонович. Ук. соч., № 30; И. Махов. Ук. соч., № 9—12, 69, 94; Р. Б. Ахмеров. Амфоры древнегреческого Херсонеса, ВДИ, I, 1947, стр. 162; А. Л. Бертье-Делагард. Несколько новых или малоизвестных монет Херсонеса, ЗООИД, XXVI, 1906 стр. 269.

Надпись выполнена черной краской, сохранилась плохо. Высота букв — 2,7—3 см.

Первое имя известно в Ольвии и Пантикапее<sup>1</sup>, о втором см. № 19. Судя по размерам и форме букв, по совпадающим патронимикам и именам, одинаково начинающимися на Нро- (ср. № 5), стелы № 19 и 20, вероятно, принадлежали братьям.



Рис. 33. Стела Даматрия, сына Эванта.



Рис. 34. Стела Коттихи, жены Даматрия.

21. Стела с надписью (№ 489), рис. 33.

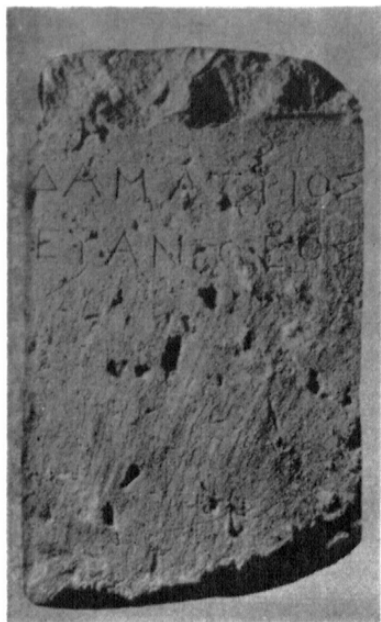
Δαμάτριος Даматрий,  
Εὐάνθεος сын Эванта.

Надпись четко вырезана по линейкам и обведена красной краской. Высота строк 4,1 см (буквы несколько ниже), расстояние между ними 2,8 см. Формы Μ, Ν и Σ датируют надпись III в. до н. э.

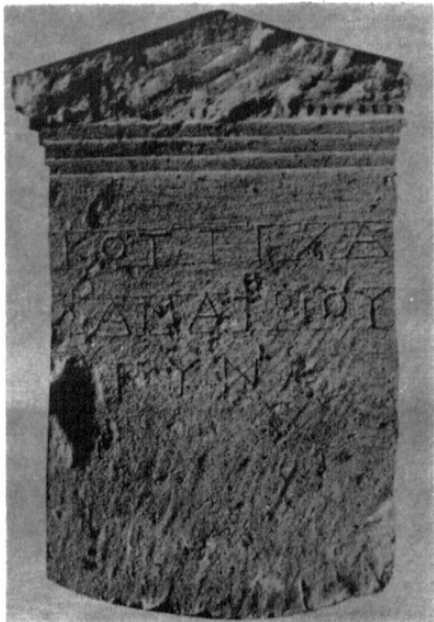
Первое имя известно на многих надписях Херсонеса IV — I вв. до н. э.<sup>2</sup>, второе встречается здесь впервые<sup>3</sup>. В обоих именах соблюдены формы дорийского диалекта (*Gen.* без слияния конечных гласных. Ср. № 12, 29, 36, 40).

<sup>1</sup> *IosPE*, 12, 201; И. И. Толстой. Ук. соч., № 206.

<sup>2</sup> *IosPE* 12, 475, 492, 708, 712; И. Махов. Ук. соч., № 82.

<sup>3</sup> Ср. КБН, 994 (Фанагория, III—II вв. до н. э.).



22. Стела с надписью (№ 712), рис. 34,

Κοττίχα Κοττιχα,  
Δαματρίου  
γυνά. жена Даматрия.

Надпись вырезана по линейкам и обведена красной краской. Строки имеют различную высоту (3,4 см, 3,8 см, 3,3 см), расстояние между строками 2,5 и 2,9 см.

Имя Коттиха — новое. Ср. Κοττίνα из Лакедемона, Κοττώ, Κοττωу и др.<sup>1</sup> Имя на -ίχα — Кириха — известно в Херсонесе<sup>2</sup>.

Формы букв и их одинаковое размещение ниже линии строк позволяют предполагать, что стелы № 21 и 22 выполнены одним мастером и принадлежат мужу и жене<sup>3</sup>.

23. Стела с надписью (№ 714).

Ἄρτεμίδωρος Артемидор,  
Δαματρίου. сын Даматрия.

Надпись вырезана несколько небрежно и обведена красной краской. Строки прочерчены; их высота 3,7 см (буквы ниже), расстояние между строками 2,3 см.

Оба имени известны в Херсонесе<sup>4</sup>. Возможно, стела принадлежала сыну Даматрия и Коттихи (№ 21 и 22).

24. Стела с надписью (№ 606).

Μαλακά Малака,  
Ἄρτεμίδωρου  
γυνά. жена Артемидора.

Буквы вырезаны по линейкам и обведены красной охрой; их высота 2,8—3,1 см.

Женское имя Малака не встречалось в греческой ономастике. Близко ему мужское имя Μαλάκων из Гераклеи (Р.—В.). Возможно, эти имена происходят от прилагательного μαλακός, ἡ (мягкий, изнеженный) с дорийским окончанием в женском роде на -α. Ср. женское имя от прилагательного — Μαλθακή<sup>5</sup>.

25. Стела с надписью (№ 750), рис. 18.

Ἐρμόδωρος Гермодор,  
Ἀλκίμου. сын Алкима.

Надпись вырезана без линеек и обведена синей краской. Высота букв — 1,7—2 см.

<sup>1</sup> Ср. также Καλλιχα, Φιλωνίχα и другие аналогичные имена из Беотии (Р.—В.).

<sup>2</sup> IosPE, I<sup>2</sup>, 517.

<sup>3</sup> Возможно, стела IosPE, I<sup>2</sup>, 712, вынутая из башни Зенона в 1910 г и сходная с ними по общему виду и шрифту, принадлежала их дочери.

<sup>4</sup> Имя Артемидор см. IosPE, I<sup>2</sup>, 403, 414; Э. И. Соломоник. Ук. соч., № 29; И. Махов. Ук. соч., № 21, 86; А. Н. Зограф. МИА 16, 1951, стр. 150. В первой строке возможны также дополнения: Гермидор, Памидор и др.

<sup>5</sup> F. Bechtel. Die attischen Frauennamen. Gött., 1902, стр. 45; „Hesperia“, т. XXX, № 3, 1961, стр. 281, № 148. Ср. КБН, 798 — Μέλιμα, в котором видят ласкательное прозвище отпущенницы или рабыни.

Имена распространенные, но в Херсонесе встречалось лишь второе из них<sup>1</sup>.

26. Стела с надписью (№ 697), рис. 20

Ἦρώ Γερό,  
Εὐμάρειος. дочь Евмара.

Надпись вырезана без линеек и обведена синей краской. Высота букв — 2 см.

Оба имени впервые встречаются в Херсонесе<sup>2</sup>. Образование *Gen.* сравните № 11. Шрифт, форма цветков, раскраска и высокий рельеф, отличающие стелы № 25 и 26, характеризуют руку одного мастера<sup>3</sup>. Судя по изображению стригиля на мужском надгробии и отсутствию имени мужа на женском, обе стелы, видимо, принадлежали молодым людям, возможно, жениху и невесте.

27. Стела с надписью (№ 18).

Αίσχινος Эсхин,  
Γέροντος. сын Геронта.

Буквы вырезаны, их высота — 1,5—1,8 см. Оба имени известны в Херсонесе. В дорийской форме *Αίσχινος* оно встречалось на надписях, амфорных ручках и монетах<sup>4</sup>. Имя Геронт есть на вставке в надгробие IV—III вв. до н. э. и на монетах<sup>5</sup>.

28. Стела с надписью (№ 107), рис. 13.

Σωτηρίς Сотерида,  
Ἀ(λ)κίμου жена Алкима.  
θυγάτηρ дочь Гиерона.  
Ἰέρωνος  
θυγάτηρ.

Надпись вырезана и обведена черной краской. Во второй строке по ошибке вырезано Δ<sub>4</sub> вместо Λ. Высота букв в 1—3-й строках — 2,2 см, в 4-й строке — 2,5 см, в 5-й — 2,7 см. Все строки (кроме 3-й), содержат по семь букв. Резчик явно стремился их сделать одинаковой длины.

Против обыкновения сначала назван муж, а затем отец покойной. Имена Алким (см. № 25) и Гиерон известны в Херсонесе<sup>6</sup>, женское имя *Σωτηρίς* встречается здесь впервые<sup>7</sup>. Сравните близкое мужское имя *Σωτήριχος*<sup>8</sup>, но обычно

<sup>1</sup> Э. И. Соломоник. Ук. соч., № 41.

<sup>2</sup> См. Р.—В.; Veshtel u. Fick. Ук. соч., стр. 196. Форма Ἦρώ существует наряду с Ἦρώ.

<sup>3</sup> «Пионы» или «астры» вместо обычных розеток ср. на стелах из Беотии III в. до н. э. Н. Möbius. Ук. соч., стр. 56, рис. 48 в.

<sup>4</sup> IosPE, I<sup>2</sup>, 403, В 20; И. Махов. Ук. соч., № 5, 6, 93; А. Н. Зограф, МИА, 16, стр. 150.

<sup>5</sup> IosPE, I<sup>2</sup>, 504; А. Л. Бертье-Делагард. Ук. соч., стр. 276.

<sup>6</sup> ИАК, 65, стр. 9 и сл., № 1; А. Л. Бертье-Делагард. Ук. соч., стр. 268.

<sup>7</sup> См. Р.—В.; SEG, XII, № 241 (Дельфы).

<sup>8</sup> IosPE, I<sup>2</sup>, 457; ср. графито ΣΩΤΗ в ОАК за 1894 г., стр. 57.

женские имена на -иς соответствуют мужским именам на -ιδης<sup>1</sup>.

29. Стела с надписью (№ 444).

Εὐϊός                    Евий,  
Θεοφάνεος.        сын Феофана.

Буквы вырезаны и окрашены красной охрой. Их высота — 2,2 см. Второе имя известно в Херсонесе<sup>2</sup>, первое часто встречается на Боспоре<sup>3</sup>.



Рис. 35. Стела Сотима, сына Герока.



Рис. 36. Стела Горгиппы и Амфия, детей Матрия.

30. Стела с надписью (№ 599), рис. 35.

Σωτήριος Сотим,  
'Нроха. сын Герока (или Героки).

Надпись вырезана по линейкам и обведена красной краской. Высота букв — 2,5 см, расстояние между строками — 2,2 см. Имя Сотим в Херсонесе не встречалось<sup>4</sup>, 'Нροχας, α,

<sup>1</sup> F. Bechtel. Ук. соч., стр. 55; P.—В.— Σωτηρίδης, Σωτήριος; и др.

<sup>2</sup> IosPE, I<sup>2</sup>, 510, 581; Э. И. Соломоник. Ук. соч., № 41.

<sup>3</sup> IosPE, II, 29, 67, 423, 448, 454, и др.

<sup>4</sup> P.—В.; Bechtel u. Fick. Ук. соч., стр. 265 и 268. Ср. граффито

ΣΩΤΙ    на дне чернолакового сосуда из раскопок Косцюшко-Валюжинича  
1906 г., инв. № 684/36 589.

отсутствующее в словарях греческих имен, известно на амфорных ручках Херсонеса<sup>1</sup>. Сравните 'Hρακος в Херсонесе и 'Hρακᾱς на Боспоре греческого или иранского происхождения<sup>2</sup>.

31. Стела с надписью (№ 566).

Βισθας Бист,  
Φίλωνος, сын Филона.

Надпись вырезана. Высота букв — 3 см. Греческое имя Филон — новое для Херсонеса, но известно в Ольвии и на Боспоре<sup>3</sup>: Некий Гераклид, сын Биста, херсонесит, был послом в Дельфах в 192 г. до н. э. и получил там проксению<sup>4</sup>. Редкое имя Βισθας, возможно, иранское<sup>5</sup>, как Γόσωυ и др.<sup>6</sup>. Сравните близкое ему Βιστης на двух надгробиях из Пантикапея<sup>7</sup>. Такие имена могли носить греки. Возможно, они принадлежали не грекам, но получили в античной среде греческие окончания<sup>8</sup>.

32. Стела с надписью (№ 391), рис. 36.

Γοργίππα, Горгиппа,  
'Αμφίας Амфий,  
Μάτριος. (дети) Матрия.

Надпись вырезана и обведена красной краской. Высота букв в 1-й и 2-й строках — 4,1 см, в 3-й строке — 3,2 см.

Мужское имя Μάτρις, ιος в той же дорийской форме встречалось в Херсонесе, особенно часто на амфорных ручках<sup>9</sup> (сравните склонение πόλις, πόλιος). Остальные имена новые. Женское имя Горгиппа словари не дают. Оно соответствует мужскому имени Горгипп (P.—B.), которое носил сын бос-

<sup>1</sup> И. Махов. Ук. соч., № 43. Ср. граффито ΠΡΟΒ на сосуде из раскопок 1891 г. Архив ГХМ, д. 48, № 15.

<sup>2</sup> IosPE, I<sup>2</sup>, 365, 366; ИАК, 40, стр. 113 (=КБН, 1053). См. В. И. Абаев. Осетинский язык и фольклор. М.—Л., 1949, стр. 156, 192 и L. Zgusta. Ук. соч., § 110.

<sup>3</sup> IosPE, I<sup>2</sup>, 104; КБН, индекс. См. также P.—B..

<sup>4</sup> Б. Н. Граков, ВДИ, 3, 1939, № 14.

<sup>5</sup> L. Zgusta. Ук. соч., § 85.

<sup>6</sup> IosPE, I<sup>2</sup>, 512. См. В. И. Абаев. Ук. соч., стр. 167 и 192; L. Zgusta. Ук. соч., § 96.

<sup>7</sup> IosPE, IV, 255; ИАК, 37, 1910, стр. 9, № 10 (=КБН, 760 и 298). И. Руссу (I. I. Russu. Elemente traco-getice... SC, IV, IX, 2, 1958, стр. 319) считает имена Βισθας и Βιστης фракийскими (там же приведено мнение Фасмера и Эберта об их иранском происхождении). В. И. Георгиев (Исследования по сравнительно-историческому языкознанию. М., 1958, стр. 119) сравнивает βιστας с греческим πιστός (верный) и приводит фракийское имя Βουρε-βιστας и др.

<sup>8</sup> L. Zgusta. Die Deklination der Personennamen griech. Städte der nördl. Schwarzmeerküste, Archiv Orientalni, XXIV, Praha, 1956, стр. 279.

<sup>9</sup> IosPE, I<sup>2</sup>, 402; И. Махов. Ук. соч., № 57—59; В. В. Борисова. ВДИ, № 3, 1949, № 24а, 24б; М. Мирчев. Амфорните печати от музея във Варна. София, 1958, табл. 145 (из Херсонеса). Ср. это имя в агонистическом каталоге из Горгиппии III в. до н. э. IosPE, IV, 432; комм. в MAP, 23, стр. 74 (=КБН, 1137). Ср. также патронимик жителя Каллатин в одной надписи из Истрии («Kliö», т. 37, 1959, стр. 129) и клейма из Гераклея Понтийской; Б. Н. Граков. Труды ГИМ, I, М., 1926, список имен.

порского царя Сатира I (IV в. до н. э.), вероятно основавший в Синдике город Горгиппию<sup>1</sup>. Стефан Византийский сообщает два варианта названия города: Γοργίππεια и Γοργίππη (s. v. Σύνδικος).

Ранние стелы, как правило, посвящены одному лицу, но есть и исключения. На боспорских стелах V—III вв. до н. э. имеется несколько коллективных эпитафий (возможно, в связи с одновременной смертью нескольких родственников)<sup>2</sup>



Рис. 37. Стела Далиса, сына Клейта.

### 33. Стела с надписью (№ 565), рис. 37.

Δαλις Далис,  
Κλείτου, сын Клейта.

Буквы вырезаны и обведены красной краской. Их высота — 2 см. Оба имени впервые встречаются в Херсонесе. Δαλις известен среди фракийских имен (от глагола δαλ — защищать, охранять); сравните также фракийские имена Δαληπορις, Δαληζαλης, Δαλλός Δαλλίων и другие<sup>3</sup>. Имя Клейт встречается на фассосских амфорных ручках<sup>4</sup>.

<sup>1</sup> В. Ф. Гайдукевич. Боспорское царство. М.-Л., 1948, стр. 215; В. А. Устинова. ВДИ, № 4, 1966, стр. 135. О дорийском элементе в Горгиппии см. В. В. Латышев. ПОНГКА, стр. 281. Этим, вероятно, объясняется форма имени Горгиппа с окончанием на -а.

<sup>2</sup> IosPE, II, 68, 94, 97, 105, 116 и др. Ср. также G. Mihailov, IGB, I, 429, 441, 455, 458, 459 (V—III вв. до н. э.); W. Peek. Griechische Grabgedichte. В., 1960, № 114 (III в. до н. э.).

<sup>3</sup> В. Георгиев. Тракийский язык. София, 1957, стр. 8 и сл. Можно отметить, что один из месяцев родосского календаря назывался Δάλιος.

<sup>4</sup> А.-М. et A. Bonn. Les timbres amphoriques de Thasos. Paris, 1957, № 929—943; И. Махов. ИТУАК, 49, № 12 (из Херсонеса). По архитектурному оформлению В. Н. Даниленко относит эту стелу к мужским надгробиям (см. стр. 43).

34. Стела с надписью (№126), рис. 17.

Νάνα 'Ηρέα Нана, дочь Героя,

'Απολλωνίου

γυνά. жена Аполлония.

Надпись вырезана и обведена черной краской. Высота букв 2,8 — 3,4 см. Все имена известны в Херсонесе; 'Ηρέας встречается только на амфорных ручках<sup>1</sup>.

35. Стела с надписью (№ 801).

Ζώπυρος Зопир,

'Ηροφίλου. сын Герофила.

Буквы вырезаны и обведены красной охрой. Их высота — 1,8 см. Вертикальная линия делит плиту на две половины. Надпись расположена симметрично. Имя Ζώπυρος встречалось на херсонесских монетах IV—II вв. до н. э.<sup>2</sup>, оно известно в Гераклее, Каллатии, Аполлонии, на Боспоре и др.<sup>3</sup>. Второе имя см. № 20.

36. Стела с надписью (№ 503).

----- ος -----

[Βαρυ]θένης. сын [Бари]тена.

Плита сильно повреждена; остались лишь концы двух строк надписи, вырезанной и обведенной сначала красной, а затем черной краской. Высота букв — 1,9 см. Во второй строке перед θ видна вертикальная черточка, вероятно от γ. Обратный словарь дает для этого случая два мужских имени: Εὐθένης (слишком короткое для 2-й строки) и Βαρυθένης<sup>4</sup>.

37. Стела с надписью (№ 40/61).

'Ηροτίμα[ς] Геротим,

'Ηρονίκου. сын Героника.

Плита повреждена. Надпись вырезана тонкими линиями. В конце первой строки видна верхняя часть буквы Σ. Высота букв 2,5 — 2,7 см.

Первое имя в Херсонесе не встречалось (в словарях его нет), второе известно на амфорных ручках<sup>5</sup>. Однако все элементы этих составных имен встречаются в других сочетаниях. Об использовании одного из элементов имени отца в имени сына смотрите комментарий к № 5.

38. Стела с надписью (№ 244).

Под рельефным изображением сохранились остатки трех

<sup>1</sup> IosPE, I<sup>2</sup>, 713; И. Махов, ИТУАК, 48, № 38, 39; В. В. Борисов а. Ук. соч., № 12. Об имени Νάνα см. Zgusta. Ук. соч., § 601; его же. Kleinasiatische Personennamen, § 1013—1 и стр. 354.

<sup>2</sup> А. Л. Бертье-Делагард. Ук. соч., стр. 268. См. также боспорскую надпись IV в. до н. э., IosPE, II, 69 и гераклейские клейма, Б. Н. Граков. Ук. соч., список имен.

<sup>3</sup> Б. Н. Граков. Ук. соч., стр. 182 и 188; КБН, индекс. В Персии имя Зопир носили отец и сын Мегабаза (Р.-В).

<sup>4</sup> Dornseiff-Hansen. Ук. словарь (Ср. женское имя Εὐθήνα в IosPE, I<sup>2</sup>, 512, IV в. до н. э.). Это более редкие варианты имен на -σθένης.

<sup>5</sup> И. Махов. Ук. соч., № 45.

букв надписи -τος, вырезанной и обведенной черной краской. С. Ф. Стржелецкий установил, что это — верхняя часть надгробия, вынутого из башни Зенона Р. Х. Лепером в 1910 году<sup>1</sup>. Теперь вся надпись читается следующим образом:

Θεόφα[ν]τος Φεοφάντ,

ἸΑπηνάντου. сын Апеманта.

В. В. Латышев по известным аналогиям из Херсонеса дополнял первое имя как Θεοφ[άνης]. Имя Феофант также встречается в Херсонесе<sup>2</sup>. Апемант—см. № 1 (возможно, отец этого Феофанта).



Рис. 38. Надгробие Евкситя и Гиеро.

### 39. Надпись на обломке плиты (№ 36/61).

Сохранилось начало трех строк, написанных по линейкам черной краской. Высота букв — 2,1 см, расстояние между строками — 1,7 см.

Возможны два варианта восстановления надписи:

Εὐφρόν[ιον]	Εὐφρόν[ιος или -ης или -ιον],
Αὐτοφ[ώντος e. g.]	Αὐτοφ[ών]
Δαλί[ωνος? γυναί].	Δαλί[ωνος].

Первое — обычная формула для женского надгробия, второе — надгробие двух братьев или сестры и брата (сравните № 32).

Имя Евфроний известно на амфорных ручках из Херсонеса<sup>3</sup>, для третьего имени сравните Далис (33).

40. Надпись на архитектурной детали надгробного памятника, возможно, наиска (№ 4а/61), рис. 38.

<sup>1</sup> IosPE, 12, 710; ХС, вып. II, стр. 57, рис. 57. Во время войны стела была утеряна. В описи находок за 1910 г. (Архив ГХМ, д. 103, № 3750) указано, что надпись была также покрашена черной краской.

<sup>2</sup> Э. И. Соломонович. Ук. соч., № 32. Там же указано, что в IosPE, 12, 710 по размещению в строке лучше дополнять имя Феофант; это нашло теперь полное подтверждение.

<sup>3</sup> И. Махов. Ук. соч., № 34. Близкие имена ср. в ольвийском декрете III в. до н. э. в честь херсонеситов, ВДИ, № 1, 1953, стр. 177—183.



Буквы вырезаны на архитраве под фризом с триглифами и метопами и обведены красной охрой. Высота их — 1,5 см. По палеографическим особенностям надпись датируется III в. до н. э.

На некотором расстоянии друг от друга размещены в две строки имена мужа и жены.

Εὐξίθεος	Ἰερὼ Κρονίου
Χαιρομένεος.	Εὐξίθείου γυναίκα.
Евкситей,	Гиеро, дочь Крония,
сын Хайромена.	жена Евкситея.

Все имена греческие. Встречаются в Херсонесе впервые (см. Р.—В.). Первая часть имени Εὐξί-θεος (похвала бога) происходит от глагола εὐχομαι<sup>1</sup>. Женское имя Гиеро следует сравнить с мужским именем Гиерон (№ 28). Мужское имя Кроний (так называли иногда Зевса — сына Кроноса) известно на одном боспорском надгробии<sup>2</sup>. Возможно, семья была жреческой, так как имена мужа, жены и ее отца — теофорные.

41. Надпись на архитектурной детали надгробного памятника (№ 42/61).

Расположена, как и надпись № 40, и также содержит имена супругов, но из-за облома камня от надписи с именем жены сохранилось лишь 4 буквы. Высота букв — 2,8—3 см. Они вырезаны и обведены красной краской. По характеру шрифта надпись может быть отнесена к IV в. до н. э.

Εὐκρίτος	Νά[να? Εὐκρίτου]
Μενόϊτα.	γυ[νά].
Евкрит,	Нана (?),
сын Менойта.	жена Евкрита.

Имя Нана ср. в № 34, но здесь возможно много других дополнений (см. Р.—В.). Остальные имена в самом Херсонесе не встречались, но на надгробии IV в. до н. э. из Пантикапея назван Калликрат, сын Евкрита, херсонесит<sup>3</sup>.

42. Надпись на двух обломках надгробного памятника (№ 11/1). Вырезана и обведена красной краской, расположена под широкой красной полосой. Высота букв — 2,8—3 см.

Δαμ[οκλῆς ε. γ].	Ματρῶ [θυγάτηρ]
[Ἡ]ρογ[εΐτου].	Μένωνος Δαμοκλέος]
	]γυν[ά].
Дамокл (?)	Матро, дочь
сын Герогейта.	Менона, жена Дамокла.

<sup>1</sup> Ср. Вечтел и Фиск. Ук. соч., стр. 122.

<sup>2</sup> IosPE, II, 291 (=КБН, 199). Судя по расположению надписи, слева недостает до края около 12 см.

<sup>3</sup> IosPE, II, 302 (=КБН, 194). Μενόϊτας (от μένος) ср. Μενοϊτιάδης, Μενόϊτιος (Р.—В.). Последнее встречается в Геракле, Б. Н. Г р а к о в. Ук. соч., список имен.

Имя Дамокл дополнено предположительно, так как оно часто встречается в Херсонесе на камнях и амфорных ручках<sup>1</sup> (ср. также Даматрий, Дамотел и другие). То же можно сказать об имени Герогейт<sup>2</sup>. Имена Метро (здесь дорийская форма Матро) и Менон (Р.—В.) новые для Херсонеса, известны в Гераклее, Ольвии и на Боспоре<sup>3</sup>. Интересно отметить, что все три надгробных памятника (№ 40—42) носят семейный характер<sup>4</sup>.

#### КРАТКИЕ ВЫВОДЫ

Памятники с надписями, вынутые в 1960 — 1961 гг. из башни Зенона, дали свыше 40 новых имен раннего Херсонеса с преобладанием греческих (дорийских).

Выявлена группа имен, не встречавшихся ранее в греческой ономастике. Наряду с этим встречаются имена негреческого происхождения: иранские, фракийские, пафлагонские, фригийские.

Некоторые редкие имена, не встречавшиеся на лапидарных памятниках Херсонеса, известны на амфорных ручках и монетах города.

Отсутствие патронимиков на четырех женских надгробиях позволяет предполагать, что погребенные происходили от вольноотпущенников или иноземцев — не греков.

По характеру надписей и оформлению стел можно определить, что некоторые из них принадлежали членам одной семьи. На стелах отцов и детей соблюдены греческие обычаи давать сыну имя деда, а в составных именах — заимствовать один элемент из имени отца.

Благодаря сопоставлению рельефов и надписей удалось установить, что было принято изображать на мужских и что на женских надгробиях.

Новые находки показали, что, кроме стел, в раннем некрополе Херсонеса были и другие погребальные сооружения, причем они носили семейный характер.

Особенно следует подчеркнуть, что наряду с вырезанными надписями впервые обнаружено большое количество надписей, выполненных краской (*dipinti*).

---

<sup>1</sup> IosPE, I<sup>2</sup>, 343, 359, 406, 452, 709; И. Махов. Ук. соч., № 26; В. В. Борисова. Ук. соч., № 25а, 25б, 30.

<sup>2</sup> IosPE, I<sup>2</sup>, 351, 402; И. Махов. Ук. соч., № 10, 40, 41, 66; В. В. Борисова. Ук. соч., № 13а, 13б; М. Мирчев. Ук. соч., табл. № 99. Ср. *Bechtel u. Fisk*. Ук. соч., стр. 84, 136. Л. Згуста. (ук. соч. § 1013) приводит аналогии из Эпидавра и Мегар.

<sup>3</sup> IosPE, I<sup>2</sup>, 201; И. И. Толстой. Ук. соч., № 25; IosPE, IV, 205 и 357 (=КБН, 912 и 187); Б. Н. Граков. Ук. соч., список имен.

<sup>4</sup> Ср. IosPE, I<sup>2</sup>, 708 с именами родителей и сына (III в. до н. э.) и IosPE, I<sup>2</sup>, 589 (камень утерян, но сохранился эстампаж. Архив ГХМ, д. 7, № 153). Обе плиты были найдены недалеко от башни Зенона.

Датировка надписей по их палеографическим особенностям IV—III вв. до н. э. дает *terminus post quem* для времени сооружения башни Зенона, а также данные для датировки найденных там архитектурных деталей и плит с остатками живописи.

Датировка надписей небольшим промежутком времени и находки групп стел, принадлежащих одной семье, показывают, что они были взяты с одного участка некрополя.

Стелы, найденные в башне Зенона, вносят новые подробности в историю войн Херсонеса со скифами. Использование надгробных памятников для укрепления оборонительных сооружений города наглядно показывает силу варваров, вынудивших греков принять экстренные меры для своей защиты.

## Приложение

### СПИСОК ИМЕН<sup>1</sup>

'Αγνίας* 1.2	'Ερμόδωρος* 25
'Αγνόκριτος* 5	'Ερώ* 6
'Αθάναιος 6	Ευάνθης* 21
Δισχίνας 27	Εὐβολος* 3
''Αλκιμος 25.28	Εὐιος* 29
' Αμφίας*32	Εὐκλείδας 10
'Απήμαντος 1. 38	Εὐκριτος* 41
'Απολλᾶς 19.20	Εὐμάρης* 26
'Απολλωνία 17	Εὐξίθεος* 40
'Απολλώνιος 7.15.34	Εὐφρόν[ιον или -ιος] 39
'Αριστώ* 5	Ζευξίδαμος* 4
'Αρτεμίδωρος 23.24	Ζώπυρος 35
Λύτοφ[ων?]* 39	''Ηραιος 13
Βάχος* 4	'Ηράκλ[ε]ι[ος] 18
[Βαρυ?]θένης* 36	'Ηρέας 34
Βίσθας 31	[Ή]ρόγ[ειτος] 42
Γέρων 27	'Ηρόδοτος 17.19
Γοργίππα* 32	'Ηροκας 30
Δαλις* 33	'Ηρόνικος 37
Δαλί[ων?]* 39	'Ηροτίμα[ς]* 37
Δαμάτριος 21—23	'Ηρόφαντος 5
Δαμ--- 42	'Ηρόφιλος* 20.35
Δελφός 10.11	'Ηρώι* 26
Διονύσιος 8.16.17	Θεοφάνης 29

<sup>1</sup> Имена, не встречавшиеся раньше в Херсонесе, отмечены звездочкой.

Θεόφα[ν]τος 38  
 Ἰερῶ\* 40  
 Ἰέρων 28  
 Ἰπποκράτης\* 11  
 Κίνωλις\* 9  
 Κλεῖτος\* 33  
 Κοττίχα\* 22  
 Κρόνιος\* 40  
 Μαλακά\* 24  
 Μᾶτρις 32  
 Ματρῶ\* 42  
 Μεγαλιῆς\* 12.14  
 Μενοίκω\* 13  
 Μενοίτα\* 41  
 Μένω[ν]\* 42

Μυττίνα\* 8  
 Νάνα 34  
 Να--- 41  
 Ξένων 3  
 Πάσιχος 9  
 Πολυκάστα\* 11  
 Πύρρινος\* 7  
 Σαννίων\* 12—16  
 Στράτων 2  
 Σωτηρίς\* 28  
 Σώτιμος\* 30  
 Τίβειος\* 18  
 Φίλων\* 31  
 Χαρμομένης\* 40

*С. Ф. СТРЖЕЛЕЦКИЙ*

**ЖИВОПИСЬ И ПОЛИХРОМНЫЕ РОСПИСИ  
 МОНУМЕНТАЛЬНЫХ НАДГРОБНЫХ СООРУЖЕНИЙ  
 IV—III ВВ. ДО Н. Э.**

При исследовании ядра XVII башни, помимо стел, найдено значительное количество фрагментов живописи и различных архитектурных деталей монументальных надгробий херсонесского некрополя IV—III вв. до н. э. На многих деталях, кроме живописи, сохранились остатки полихромной росписи. Все фрагменты могут быть разделены на 9 групп.

1. Живопись по камню восковыми красками разной степени сохранности (21 фрагмент).

2. Фризы со сложной профилировкой (24 фрагмента).<sup>1</sup> Из них на семи сохранились остатки полихромной росписи и на трех — остатки живописи.

3. Антаблементы с полихромной росписью (6 фрагментов). На двух из них — надписи с именами погребенных.

4. Архитравы (14 фрагментов). Из них 8 со следами полихромии и 3 с надписями того же характера, что и на антаблементах.

5. Анты (16 фрагментов). На трех — следы полихромии.

6. Карнизы (50 фрагментов). На 24 — остатки полихромии.<sup>2</sup>

<sup>1</sup> Наименование этой группы предварительное, поскольку назначение деталей окончательно еще не выяснено.

<sup>2</sup> Два таких блока переданы в экспозицию античного отдела Государственного Эрмитажа вместе с тремя полихромными стелами.

7. Базовые обломы одинаковой профилировки (8 фрагментов).

8. Различные архитектурные детали, которые не входят ни в одну из перечисленных групп (6 фрагментов). Один — со следами полихромии.

9. Облицовочные камни (4 фрагмента). Один — со следами полихромии.



Рис. 39. Фрагмент карниза с полихромной росписью и реконструкция росписи.

Всего в башне было найдено 150 фрагментов различных монументальных надгробий и надгробных сооружений. Из них 71 имеет полихромные росписи или живопись разной степени художественной значимости. Остановимся на описании трех наиболее интересных фрагментов.<sup>1</sup>

**Карниз** (рис. 39). Все найденные камни принадлежат трехчастному полихромному карнизу ионического ордера. Все они выполнены из местного известняка сарматского яруса. Не исключено, что 24 камня с хорошо сохранившейся полихромной росписью принадлежали одному монументальному надгробию IV—III вв. до н. э. Учитывая эту дату и размеры

<sup>1</sup> Настоящая статья является предварительной публикацией этих памятников.

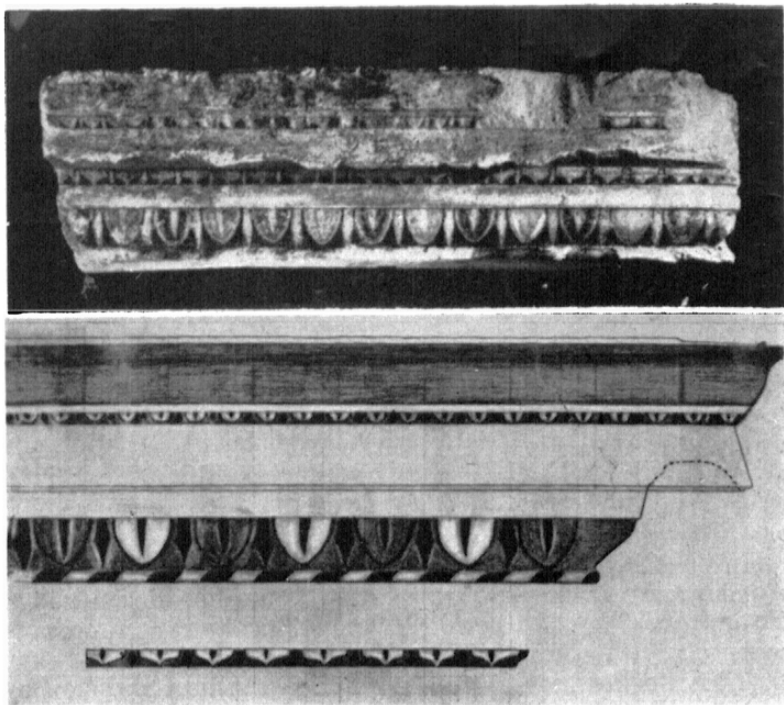
карниза, можно считать, что надгробие в высоту не превышало 2,5—2,6 м.

Карниз состоит из поддерживающей части, слезника и венчающей части. Судя по угловым камням и поддерживающей части, карниз горизонтальный. Общая высота карниза — 140 мм. Вынос венчающей части, считая от фриза, — 110 мм. Вынос слезника — 92 мм.

Поддерживающая часть подразделяется на небольшой вал (7 мм) и высокий каблучок (31 мм). Слезник имеет в основании полку (20 мм) и над нею каблучок (10—10,5 мм). Последний и верх полки закрыты сильно выступающим собственно слезником высотой 49 мм. В основании венчающей части карниза лежит небольшой четвертной вал (7 мм) с полочкой над ним (4—4,5 мм); на ней гусек с полочкой (28 и 7 мм).

Полочка под гуськом и вынесенная вперед часть слезника оставлены в цвете камня, известняка теплого, светло-желтого тона. Остальные обломы окрашены или расписаны. Роспись нанесена либо по белому грунту, либо непосредственно по камню. Выявлены краски пяти цветов: белого (грунт), черного, красного, желтого и синего. Анализ красок не сделан, однако можно думать, что красная и желтая — охра, белая — мел, черная — сажа и синяя — фритта. Как правило, краска нанесена толстым плотным слоем.

Небольшой вал в основании карниза расписан чередующимися плоскими витками красновато-коричневого и желтого цветов. Красновато-коричневый — смешанный из пурпурового и черного; последний хорошо просматривается в микроскоп. Роспись нанесена без подготовки, непосредственно на камень.

Каблучок поддерживающей части карниза расписан иониками по пурпуровому фону. Ионики расписаны, чередуясь, в синий и желтый цвета, обводы их и стрелки, а также разделяющие копьевидные листочки окрашены в черный цвет. Следует отметить, что на угловых камнях карниза мастер не вынес на углы овы и закрасил их цветом фона. Ионики и фон расписаны по грунту. Разделяющие ионики листочки, обвод ионик и стрелки на них даны непосредственно по камню в углублениях в белом грунте. Эти углубления отчетливо видны в микроскоп при шестнадцатикратном увеличении. Указанное обстоятельство пока не находит объяснения. На одном из камней обнаружена графья ионик, но она не совпадает с росписью. Последовательность росписи ионик как будто не вызывает сомнений: вначале расписывался грунт, затем раскрашивались фон и отдельные овы, а затем уже их обводы, разделяющие листочки и стрелки на них. Роспись последних по камню отрицательно сказалась на их сохранности. Вероятно, вследствие высаливания черная краска почти полностью осы-

палась, что хорошо прослеживается под микроскопом. Это обстоятельство существенно изменило внешний вид росписи, ибо бывшие черные места превратились в светлые, в цвете камня. В этой же технике (с теми же последствиями) выполнена роспись эхина венчающей части карниза и каблочки слезника.



Рис. 40 Фрагмент фриза.

Полка в основании слезника была окрашена по белому грунту в желто-розовый цвет. Краска смешанная — красная и желтая. Каблук над полкой расписан по белому грунту лесбийской кимой на пурпуровом фоне. Кима желтая, обвод, стрелки и промежуточные листочки черные.

Эхин венчающей части карниза расписан желтыми иониками на пурпуровом фоне по белому грунту. Стрелки, обводы и листочки черные. Гусек и венчающая полочка раскрашены по камню без грунтовки, первый — в темно-синий, вторая — в пурпуровый цвет.

Фриз с росписью и живописью (рис. 40, 41). Фрагменты фризов идентичного профиля неоднократно встречались при раскопках некрополя в прежние годы. Обычно они встречались во вторичном употреблении и воспринимались как архитектурные детали неопределенных сооружений. Во всех случаях не было засвидетельствовано не только следов живописи, но и росписи. Из 24 фрагментов, извлеченных из башни XVII, на семи роспись сохранилась. Не останавливаясь на вопросах, связанных с реконструкцией монументальных надгробий,



которым принадлежали эти фриз, приводим лишь описание одного фрагмента этой серии — центрального блока.

Материал — местный известняк. Высота блока — 395 — 398 мм, длина — 1012 мм, толщина по верхней плоскости — 198—206 мм, по нижней — 175 мм. Следы тщательной обработки кромок по наружным краям блока на боковых сторонах и гнезда пионов на верхней плоскости свидетельствуют о том, что фриз продолжался в обе стороны. Обработка горизонтальных плоскостей столь же бесспорно указывает на положение блока в кладке монументального памятника между горизонтальными рядами. Блок сломан по вертикали на две неравные половины. Правая, меньшая, — лучшей сохранности.



Рис. 41. Блок фриза (реконструкция).

Лицевая сторона имеет сложный профиль по вертикали и расчленена на две части: карниз и плоскость фриза. Карниз состоит из полки в основании, каблучка и венчающей полки. Каблучок сильно вынесен, нижняя часть его выполнена в виде узкой полочки. Фриз трехпоясной с широкой фаской в основании (32 мм). Пояса фриза имеют ширину (начиная с нижнего к верхнему) 98, 86 и 76 мм. Нижний и верхний пояса в одной вертикальной плоскости, средний заглублен и сделан в одной плоскости с нижней фаской. Фриз расписной: средний пояс имел живопись, верхний и нижний пояса и фаска внизу окрашены, карниз с полихромным орнаментом.

Нижняя полка карниза украшена меандром с горизонтальными прямоугольниками между его звеньями. Меандр дан в ракурсе, вправо и влево от центра композиции фриза, находящегося у левого края блока. Как видно на реконструкции, за центр в меандре взят один из прямоугольников. Соответственно этому мастер показал обе его внутренние боковые грани, а в обе стороны от него левые и правые грани деталей остальной части узора. Выявленный центр росписи карниза, несомненно, является серединой всего монументального надгробия по вертикальной линии.

Однако художник не ограничил свою задачу простой схематичной раскраской орнамента. Используя живописные приемы, он расчленяет сухой и однообразный характер меандра на составные звенья и каждое такое звено дает в различных продуманных сочетаниях цветов.<sup>1</sup>

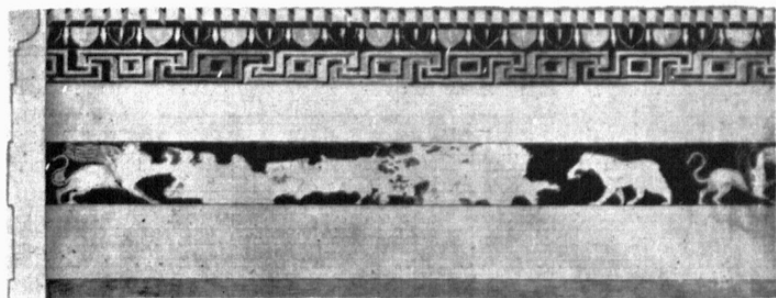
На блоке, считая слева, разместилось восемь полных звеньев меандра и половина девятого у его левого края. Недостающая половина звена находится на втором соседнем блоке фриза<sup>2</sup>. Первое полное звено — центральное звено всей композиции. У половины звена нижние и боковые грани меандра даны в красном цвете, лицевые — в желтом, очень светлого оттенка. У центрального звена нижние теневые грани темно-красные с коричневым оттенком, боковые желтые, лицевые светло-желтые. У второго нижние и боковые грани темного грязновато-синего цвета с зеленоватым оттенком, лицевые бурого цвета с красноватым темным оттенком. У третьего нижние грани красные, боковые желтые, лицевые светло-желтые. У четвертого все грани грязного желтого зеленовато-серого цвета, только лицевые более светлые. У пятого нижние и боковые грани красные, в том цвете, как и на крайней половине звена, но лицевые грани бурого цвета разных оттенков. У шестого нижние грани темно-красные, почти коричневые, боковые желтые и лицевые бурые. У седьмого нижние и боковые грани темно-зеленого грязного цвета, нижние более темные, коричневые с синим оттенком, лицевые бурые. У восьмого полного звена, крайнего справа, нижние грани красные, боковые грязно-желтые, лицевые светло-серые с желтоватым оттенком. Десятое звено на блоке только начинается. Его нижние грани зеленого тона, боковые желтые (?), лицевые светло-желтые (?).

Следует отметить, что в натуре резкого цветового расчленения отдельных звеньев меандра нет в силу характера самого орнамента: перекрестия звеньев даны всегда в двух тонах, верхняя половина перекрестий в тоне левого звена, нижняя — правого. Смягчение перехода от одного цвета к другому достигается еще и тем, что роспись лицевой грани каждого правого звена продолжена на лицевую грань левого над перекрестием и сочетается уже с его цветовой гаммой. В целом

---

<sup>1</sup> К сожалению, черно-белая фотография фрагмента и его реконструкции не в состоянии передать пластичность, глубину росписи и спокойный переход одного цвета в другой. Вынужден это отметить, ибо, казалось бы, простое описание этой полихромной росписи очень усложнено тем, что мастер не пользовался красками одного цвета. При внимательном просмотре росписи, с микроскопом и без него, палитра оказалась настолько сложной, что многообразие ее не может быть отражено в прилагаемом описании.

<sup>2</sup> Блок найден в кладке башни.

меандр представлен непрерывным рядом чередующихся светлых и темных живописных пятен-звеньев и вследствие этого теряет присущий ему схематизм и сухость.

Роспись каблучка карниза сохранилась очень незначительно только на правой половине блока. Красный фон росписи хорошо просматривается и без микроскопа. В двух местах достаточно четко видны границы фона по контуру орнамента, а внутри контура — остатки самого орнамента: Систематическое чередование остатков синей и зеленой красок, контур орнамента, просматриваемый в микроскоп, аналогии с подобными же фрагментами свидетельствуют, что каблучок был украшен чередующимися синими и зелеными иониками, по-видимому, с черными промежуточными копьевидными листочками, стрелками и контуром самих ионик. Насколько можно судить по незначительным остаткам краски, темно-красный фон имел пурпуровый, коричневатый оттенок, у ионик — зеленый глухой, синий различных оттенков.

Верхний облом — полка карниза — в живописном плане расчленен на две части: верхнюю узкую, венчающую полочку, окрашенную в желтый цвет, и под нею — сухарики. Как уже отмечалось, сухарики даны в ракурсе, как и меандр, и с одной и той же точки зрения — центра композиции всего фриза. Торцы сухариков светло-желтые, нижние теневые грани их темно-красные (красная с примесью черной), боковые грани желтые, того же тона, как и венчающая полочка. Нижняя грань последней и задняя плоскость, из которой выступают сухарики, черные.

Сухарики расписаны с учетом законов перспективы: в центре композиции торцы их квадратные, у края плиты они уже удлиненной формы по вертикали, хотя промежутки между ними по ширине не изменяются. Вместе с тем мастер допустил грубую «ошибку»: ракурс сухариков в обе стороны от центра композиции дан обратный законам перспективы, строго соблюденным в меандре, что хорошо видно на реконструкции. Возникает вопрос: может быть, это не ошибка, а умышленный прием мастера? Очень уж «ошибка» контрастирует с хорошим и продуманным выполнением всех элементов росписи, живописи и всего памятника в целом.

Верхний и нижний пояса фриза и фаска в основании его были окрашены. Краска на поясах почти не сохранилась. Слабые остатки ее, просматриваемые в микроскоп, позволяют думать, что они были окрашены в светлые тона телесного цвета различной интенсивности. Фаска темно-красного цвета с пурпуровым оттенком.

Средний пояс занят живописью — звериным фризом. Темно-синий фон сохранился хорошо. На этом плоском фоне было

написано шесть зверей<sup>1</sup>. Первый, считая слева, и два крайних справа — удовлетворительной сохранности. Фигуры трех зверей в середине фриза не сохранились.

Современно очевиден условный характер композиции. Фигуры зверей статуарны и фактически не связаны между собой. Они написаны, а не раскрашены. Написаны пластично, в светлых тонах. Мастер владеет светотенью и ракурсом. Вся композиция в целом спокойная, лишена драматичности и внешнего динамизма.

Грифон, расположенный слева, изображен в движении вправо, вперед, корпус — в профиль, грудь и голова, по-видимому, развернуты в фас, к зрителю<sup>2</sup>. Мощные крылья развернуты и откинута далеко назад над всем корпусом. Правая передняя лапа выдвинута далеко вперед, левая, по-видимому, поднята вверх. Задние лапы оттянуты назад. Хвост загнут высоко вверх. Грифон написан в светлых тонах палевого цвета, тени коричневато-красные. В этих же цветах даны и остальные животные. Не установлено ни одного случая, где бы теневые места были даны условной штриховкой. Длинные перья крыльев даны белой и синей красками, подкрылки в золотисто-желтом цвете с оранжевато-красными тенями.

Краска с изображений средних трех зверей композиции осыпалась. У второй фигуры на синем фоне сохранился контур задней лапы. Судя по ее положению, зверь был изображен головой влево<sup>3</sup>.

Предпоследний зверь правой стороны композиции изображен спокойно идущим влево. Голова, по-видимому, в три четверти оборота повернута к зрителю. Судя по торсу, лапам, контуру головы, вероятнее всего это изображение львицы, хвост которой загнут за туловище и не виден. К сожалению, голова сохранилась плохо и нет уверенности в нашем определении.

Рядом изображен грифон, который движется в противоположную сторону. Голова повреждена, не исключено, что она была повернута к зрителю. Левая лапа приподнята, крыло расправлено вверх, а концы перьев его загнуты вперед, к голове. Перья крыла даны черной, белой и синей красками с зеленоватыми тенями у основания крыла. Подкрылок золотисто-желтый, но более темный, чем у первого грифона.

Описанный блок представляет только фрагмент, по-видимому, монументального надгробия. Имеются еще два фраг-

---

<sup>1</sup> На всем фризе надгробия было изображено десять зверей, по пяти на каждой половине, считая от центра.

<sup>2</sup> Грудь, голова и левая лапа сохранились плохо, краска осыпалась.

<sup>3</sup> Опыт люминесцентной съемки росписи и живописи на втором блоке этого же фриза позволяет надеяться, что контур животных на синем фоне будет восстановлен достаточно точно.

мента от него же и, что очень важно, один из них угловой<sup>1</sup>. Благодаря этому устанавливается ширина фриза, а вместе с ним и ширина лицевой стороны памятника. К сожалению, все фрагменты находятся в лаборатории на консервации и в настоящее время не могут быть исследованы. В настоящее время еще не ясен общий вид надгробия. Пока не удалось найти хотя бы далеких аналогий для его реконструкции. В то же время профилировка фриза, роспись, звериный фриз на средней полосе, характер боковых пилястр на углах близки тем же элементам в деревянных саркофагах IV—III вв. до н. э.<sup>2</sup>

Эта дата синхронна комплексу памятников, извлеченных из башни XVII. Учитывая характер живописи, ее стилистические особенности, отмеченные выше, полагаю, что публикуемый памятник по времени не выходит из пределов IV в. до н. э., скорее всего его последней четверти.

**Живопись.** Найденные фрагменты принадлежат, по меньшей мере, двум и, несомненно, не более чем четырем монументальным композициям. Это устанавливается главным образом по материалу, толщине плит и характеру их обработки. Техника живописи идентична на всех фрагментах. Живопись восковыми красками по камню известна уже по другим памятникам античного Средиземноморья<sup>3</sup>. Палитра включала краски пяти основных цветов: белого, черного, красного, синего и желтого. Зеленый цвет, по-видимому, составной. На основании ряда признаков видна рука по крайней мере двух художников. Оба умело, с большим мастерством используют цвета и создают богатую гамму теплых красных и коричневых тонов.

Все фрагменты живописи принадлежали большим картинам, писанным на каменных стенах, сложенных из крупных плит. Плиты приготовлены из местного известняка сарматского яруса. Толщина их от 14 до 20 см. Судя по фрагментам, ширина и высота плит достигали метра, а возможно, и более. Стыки плит обработаны очень тщательно. Однако кладка стен из них производилась на известковом растворе с песком (фрагменты № 209а, 221, 225).

Фрагменты № 219 и 222, по-видимому, принадлежащие той же картине, что и предыдущие, с тыльной стороны сохранили тщательную штукатурку тонким слоем из такого же

---

<sup>1</sup> Аналогичный угловой пилястр другого надгробия украшен живописным изображением сирены на синем фоне.

<sup>2</sup> C. Watzinger. Griechische Holzarkophage aus der Zeit Alexanders des Grossen. Lpz., 1905; А. П. Иванов. Художественные изделия из дерева и кости. Сб. «Античные города Северного Причерноморья». М.—Л., 1955, стр. 406 и сл., е е же. Анапский саркофаг и деревянная резьба на Боспоре... Труды Гос. Эрмитажа, т. III, 1958, стр. 94 и сл.

<sup>3</sup> А. П. Иванов. Скульптура и живопись Боспора. Киев, 1961.

известкового раствора. Последнее обстоятельство очень важно, ибо свидетельствует о том, что все эти плиты не принадлежали облицовкам стен архитектурных сооружений и представляли самостоятельные сооружения, служившие основой живописных монументальных композиций. Лицевая сторона этих сооружений тщательно выравнивалась, и картины писались непосредственно на ней.

На подавляющем большинстве фрагментов представлены фон или декоративные элементы. На двух складывающихся, по-видимому, изображена голова. Следует отметить еще два фрагмента, принадлежащие одной картине. Один из них представляет обломок большой плиты нижней части композиции с изображением ноги коня в натуральную величину: сохранились копыто и нижняя половина бабки. Второй фрагмент сложился из шести обломков и представляет левый верхний угол композиции. По левому ее краю довольно четко просматриваются детали крупного сооружения, возможно архитектурного пейзажа заднего плана картины.

Наиболее интересен фрагмент № 224 с изображением мужской головы в натуральную величину (фронтиспис и рис. 8). Фрагмент является верхней частью плиты, обломанной по бокам и снизу. Ширина его по верхнему, целому краю плиты — 57,5 см, наибольшая сохранившаяся высота — 36 см, толщина плиты сверху — 13,5 см и внизу — 14 см. Не исключено, что каменщики при строительстве башни, разбивая плиту, умышленно сохранили изображение головы в целом виде: В кладку фрагмент был положен изображением вниз на глиняный раствор, что в значительной степени содействовало его хорошей сохранности.

Левую сторону фрагмента картины занимает голова молодого мужчины, самый верх левого плеча и руки. Большая часть фрагмента, справа от изображения, занята фоном. На правом крае, по-видимому, изображено копьё. Направление света — справа и сверху. Высота лица от верха лба до подбородка — 20,2 см. Голова поставлена на мощной шее атлета, повернута в три четверти оборота вправо и немного кверху в сторону света. На плече — складки одежды, рука обнажена. Второй фрагмент этой же картины, и довольно крупный, с изображением складок одежды и, может быть, меча, подтверждает, что фигура не была обнажена.

Картина была написана восковыми красками по хорошо заглаженному камню в обычной для античной эпохи красно-красно-коричневой гамме. Тщательный просмотр под микроскопом (увеличение от 16 до 80 раз) позволил установить использование четырех красок: красной, желтой, черной и синей. Из них первые три являются основными. Различные оттенки красных, коричневых и желтых тонов являются результатом смешения указанных выше красок. Следует отме-

тить отсутствие каких бы то ни было визуальных признаков белой краски.

На фоне, с правой стороны фрагмента, широкой полосой вдоль вероятного изображения копья под микроскопом были выявлены остатки синей, голубоватой красок, отсутствующих на остальной, большей части фона. Однако большее увеличение показало, что это скорее отдельные крупинки синей краски, как дополнительной к красной, общего коричневого фона картины. Наличие этих неразмешанных крупинок синей краски, а также красной и черной, в составе коричневой краски фона картины заставляет думать, что краски для фона и изображения подготавливались с различной тщательностью.

Пластичность изображения, его объемность, глубина фона достигаются высоким уровнем техники живописных приемов и не менее высоким мастерством художника. Под микроскопом не удалось выявить следов работы инструмента, которым пользовался художник.

Исследование живописи установило три последовательных этапа в работе художника: рисунок, «подмалевок» и окончательное исполнение. Мастер прежде всего дал основную прорисовку контуров изображения. Четко читаются контуры лица, шеи, плеча, копья и деталей — носа, губ, глаз. Прорисовка выполнена черной линией, большей или меньшей толщины. Просматривается она даже под живописью и особенно хорошо в тех местах, где краска осыпалась.

После прорисовки художник сделал «подмалевок» всех темных мест: волос, бровей, глазных впадин, рта, носовых и ушного отверстий, теней в ушной раковине, на верхней губе и под нижней, под подбородком и на шее. «Подмалевок» выполнен тоже черной краской. Интенсивность «подмалевка» зависит от расположения его в теневых местах и на свету: в первых она большая, краска лежит довольно толстым слоем, во вторых — значительно слабее.

Левая сторона лица и нос, обращенные к свету, выполнены в умбристых тонах, теневая, правая сторона — золотисто-коричневых, более теплых, чем первые. Наиболее освещенные места (левая сторона лба над глазом, левая скула, нос, подбородочный бугорок, нижняя губа) даны в красном цвете различных оттенков. Волосы были даны в каштановом цвете, более густом в теневой части, переходящем в красновато-рыжеватый в освещенной. Судя по различной тональности в цвете, следует думать, что волосы были волнистыми, с высокой прической впереди и короткой стрижкой на затылке. Верх прически, находившийся уже на следующей верхней плите наиска, не сохранился. К сожалению, выступивший из-за плохой сохранности красочного слоя интенсивный черный «подмалевок» в значительной степени искажает первоначальное впечатление, созданное мастером.



Складки одежды на плече были предварительно прорисованы черной линией. У шеи дана крупная складка, затем идет широкий пояс гладкой ткани, заканчивающийся у края плеча еще двумя складками и узкой гладкой полоской. Ткань написана в розовато-оранжевом цвете светлого тона. На широком гладком поясе—две синие полосы: широкая вдоль двух складок — 18 — 19 мм и вдоль крупной складки у плеча узкая — 3 — 4 мм. Обе полосы нанесены поверх основного цвета ткани. Не исключено, что наружный край одежды был вышит треугольниками оранжевого цвета: контур одного из них как будто просматривается в микроскоп.

Складка одежды у шеи выполнена в красном цвете с переходом в вишневый на теневой стороне. Этот цвет особенно интенсивен на двух крайних складках. К сожалению, красочный слой одежды сохранился плохо<sup>1</sup>. Хорошо видны только складки, значительно хуже — широкая синяя полоса.

Обращает на себя внимание превосходная лепка атлетической шеи. Лицо великолепно моделировано: большой, не очень высокий, гладкий лоб, пропорциональный нос, прямой, с небольшой горбинкой, большие глаза, небольшой рот с полными твердыми губами, энергичный подбородок.

Особенно хороши глаза, на которых, несомненно, было сконцентрировано основное внимание художника. В них содержание, мысль всей картины. Ясный взор их устремлен в пространство, мимо и поверх зрителя. Непринужденная простота и спокойствие взгляда с большой силой передают глубокую сосредоточенность мысли.

Объемность изображения значительно выигрывает благодаря умело выполненному фону<sup>2</sup>. У головы фон был выписан в теплом коричневом цвете. По мере удаления от головы он постепенно усиливается до темно-коричневого тона, а затем, вновь ослабевая, переходит в светло-коричневый с оранжевым оттенком вдоль предполагаемого нами древка копья желтого цвета.

Образ херсонесца захватывает своей глубокой одухотворенностью. Он насыщен внутренней эмоциональностью, благородством и человечностью, теми качествами, которые так привлекают нас в лучших памятниках античного реализма и доставляют нам громадное эстетическое наслаждение. К исследованию этого памятника будет привлечено внимание искусствоведов, историков живописи. Но уже сейчас очевидно, что несмотря на общие черты, объединяющие его с другими памятниками живописи и мозаиками античного Среди-

<sup>1</sup> Еще хуже на втором фрагменте этой же картины, найденном во время раскопок XVII башни в 1910 г.

<sup>2</sup> Фон сильно пострадал от времени. Осыпание краски фона усилило контрастность между ним и изображением. С помощью микроскопа установлено, что в первоначальном виде этой контрастности не было.

земноморья, объективно говоря, голова херсонесца не может быть сопоставлена ни с расписными пагасскими стелами<sup>1</sup>, ни с росписями из Казанлыкского склепа<sup>2</sup>, ни с более поздними росписями склепов Боспора<sup>3</sup>. Решающим препятствием для такого сопоставления является несоизмеримость мастерства художников, создавших эти произведения искусства. Ближайшие аналогии нашего фрагмента — копии картин греческих мастеров IV—III вв. до н. э. на фресках Помпей и Геркуланума<sup>4</sup>. Спокойная статуарная постанова головы в свободном ракурсе, моделировка лица, мастерское владение светотенью и цветом, обеспечивающее чудесную пластичность изображения, полного внутренней сосредоточенности, склоняет нас к датировке памятника второй половиной — концом IV в. до н. э.

Это пока единственный образец живописи IV в. до н. э. Теперь, глядя на произведение одного из древнегреческих мастеров, профессионала высокого класса, мы стали неизмеримо ближе к пониманию блестящих отзывов античных писателей о картинах великих живописцев древней Греции.

---

<sup>1</sup> А. Σ. 'Αρβανιτόπουλος. Γραφταί Στήλαι Διμητριάδος-Παγισών. 'Αθήν., 1928.

<sup>2</sup> А. Васильев. Античная гробница в Казанлыке. София, 1960.

<sup>3</sup> М. И. Ростовцев. Античная декоративная живопись на юге России. Спб., 1914.

<sup>4</sup> А. Мау. Geschichte der dekorativen Wandmalerei in Pompeje. Berlin, 1882.

А. М. ГИЛЕВИЧ

## ОПРЕДЕЛЕНИЕ МОНЕТ

Во время консервационных работ на башне XVII и 20-й куртине найдено шесть бронзовых монет. Все монеты очень плохой сохранности — сильно потертые и испорчены окисью. Тем не менее они заслуживают публикации, так как вместе с другим археологическим материалом помогают лучше датировать некоторые строительные периоды башни и 20-й куртины.

Монеты эти следующие:

1. Херсонес. 350 г. до н. э.

Л. с. Львиная пасть влево.

О. с. Звезда, между лучами — начальные буквы имени города *Х—Е—Р*.

*Д.* — 10 мм. Монета обломана. Тип — А. Н. Зограф. Античные монеты, табл. XXXV, 12. Найдена 21/VI 1961 г. в забутовке ядра башни на высоте 2 м от ее основания. Монеты этого типа, как видно из материалов других раскопок в Херсонесе, обращались только в течение IV в. до н. э. Публикуемая монета попала в забутовку, видимо, тогда, когда она уже вышла из обращения.

2. Херсонес. 51—54 гг.

Л. с. Бюст божества Херсонас вправо.

О. с. Ника во весь рост влево, слева монограмма 

*Д.* — 17 мм. Тип — В. А. Анохин. Монетное дело Херсонеса I — III вв. н. э., НЭ, IV, табл. II, 6. Сильно потерта и испорчена окисью. Найдена 31/V 1961 г. в забутовке двух верхних рядов кладки опорного столба, в растворе.

3. Рим. IV—V вв.

*Д.* — 18 мм. Обе стороны монеты сильно испорчены окисью, но по фактуре и по следам изображения, которые видны были до чистки [л. с. — бюст императора, о. с. — император во весь рост (?)], монету можно определить, как римскую IV—V вв. Найдена она 5/VI 1961 г. в забутовке на уровне опорного столба, с южной его стороны. Монета лежала в известковом растворе позади камня № 37.

4. Византия. Лев I (457—474 гг.).

Л. с. [DNLEOPE] RPET [AVG]. Бюст императора в диадеме вправо.

О. с. [SALVSPVBLICA]. Император толкает ногой пленника вправо.

*Д.* — 20 мм. Монета сильно испорчена окисью. Тип — И. И. Толстой. Византийские монеты, табл. 8, № 27—28. Найдена 17/VI 1961 г. в сырой глинистой земле у 12-го ряда (считая сверху) облицовки внутреннего кольца северной стороны ядра башни. Монета лежала вплотную к самой облицовке.

5. Херсонес. Юстиниан I (527—565 гг.).

Л. с. DNIVSTINI [ANVS] PP [AVG]. Бюст императора в диадеме вправо. Линейный ободок.

О. с. ~~PP~~ Линейный ободок.

*Д.* — 14 мм. Монета потерта. Тип — А. В. Орешников. Херсоно-византийские монеты, табл. VIII, № 2. Монета найдена 2/VI 1961 г. на глубине 1 м, ниже верха площадки опорного столба, на стыке его забутовки и внутренней облицовки башни первого строительного периода, на восточной ее стороне. Вероятнее всего, монета одновременна забутовке и может датировать время одной из перестроек башни.

6. Рим. Конец IV в.

Л. с. Бюст императора в диадеме вправо.

О. с. Император на галере (?) с лабаром и сферой, справа у ног его — пленник.

*Д.* — 20 мм. Монета очень плохой сохранности: сильно потерта и испорчена окисью. Найдена в 1960 г. в 20-й куртине. Монета лежала в забутовке стены третьего строительного периода (так называемый пандус), облицованной крупными плитами нуммулитового известняка. Монета свидетельствует о том, что третий строительный период 20-й куртины относится по времени не ранее чем к концу IV в.

### ЛИТЕРАТУРА О ХЕРСОНЕСЕ, ВЫШЕДШАЯ В 1963—1965 гг.

1. Сообщения Херсонесского музея, вып. III, Симферополь, 1963.
2. Анохин В. А. Монетное дело Херсонеса I—III вв. до н. э., НЭ, IV, 1963.
3. Анохин В. А. О начале эры Херсонеса Таврического. НСФр., I, 1963.
4. Анохин В. А. (рец.). Szemtoihowa A. Monety Chersonesu Tauryckiego w zbiorach Muzeuma Narodowego w Warszawie. «Wiadomosci Numizmatyczne», 1959, № 34, НСФр., I, 1963.
5. Белов Г. Д. Из истории экономической жизни Херсонеса во II—IV вв. н. э. «Античный город», М., 1963.
6. Белов Г. Д. Раскопки в Херсонесе в 1961 г. СГЭ, XXV, 1964.
7. Белов Г. Д. Рельеф с вакхической группой из Херсонеса. КСОГАМ, 1962. Одесса, 1964.
8. Белов Г. Д. Краснолаковая ваза из Херсонеса. Тезисы докладов на юбилейной научной сессии ГЭ. Л., 1964.
9. Беляев С. А. К вопросу о применении оконного стекла в Херсонесе. Тезисы докладов на юбилейной научной сессии ГЭ. Л., 1964.
10. Гилевич А. М. Новый клад херсоно-византийских монет. ВВ, XXIV, 1964.
11. Голенко К. В. Состав денежного обращения Херсонеса в I в. до н. э., ВДИ, 1964, № 4.
12. Голенко К. В. Херсонесские драхмы с именем магистрата Деметрия. СГМИИ, II, 1964.
13. Даниленко В. Н. Опыт реконструкции херсонесского надгробия. «Античная древность и средние века», вып. II. Свердловск, 1963.
14. Дашевская О. Д. ΤΕΙΧΝ декрета в честь Диофанта. ВДИ, 1964, № 3.
15. Ельницкий Л. А. О малоизученных или утраченных греческих надписях Северного Причерноморья. ВДИ, 1964, № 1.
16. Жеребцов Е. Н. К изучению раннесредневековых памятников Херсонеса. ВВ, XXIII, 1963.
17. Залеская В. Н. Часть бронзового креста-складня из Херсонеса. ВВ, XXV, 1964.
18. Звиревич В. Т. Древнегреческие керамические клейма из Херсонеса (раскопки 1961 г.). Сб. «Античная древность и средние века», вып. II, Свердловск, 1963.

19. И в а н о в а А. П. Скульптурные изображения Диониса из Херсонеса. СА, 1964, № 2.
20. К а д е е в В. И., С о л н ц е в Л. А. и Ф о м и н Л. Д. О технологии изготовления некоторых изделий из цветных металлов в позднеантичном Херсонесе. СА, 1963, № 1.
21. К о л е с н и к о в а Л. Г. Спорт в античном Херсонесе. Л., 1964.
22. К р у г л и к о в а И. Т. (рец.). Стржелецкий С. Ф. Клеры Херсонеса Таврического. ВДИ, 1963, № 4.
23. П я т ы ш е в а Н. В. Железная маска из Херсонеса (к вопросу о происхождении и назначении кочевнических шлемов с масками). М., 1964.
24. П я т ы ш е в а Н. В. «Земляной путь» рассказа о походе Владимира на Корсунь. СА, 1964, № 3.
25. П я т ы ш е в а Н. В. К вопросу об этническом составе населения Херсонеса в I—IV вв. н. э. «Материалы конференции по изучению проблем античности. Тезисы докладов». Л., 1964.
26. С о л о м о н и к Э. И. Фрагмент агонистического каталога. ВДИ, 1963, № 4.
27. С о л о м о н и к Э. И. Метрическая эпитафия III в. н. э. (IosPE, 12, 716). ВДИ, 1964, № 4.
28. С о л о м о н и к Э. И. Новые эпиграфические памятники Херсонеса. Киев, 1964.
29. С и р о т е н к о В. Т. Письменные источники по истории Херсонеса IV—VI вв. УЗПермГУ, № 117, Пермь, 1964.
30. С у р о в Е. Г. Керамические клейма из раскопок 1960 г. в северо-западной части херсонесского городища. Сб. «Античная древность и средние века», вып. II. Свердловск, 1963.
31. С у р о в Е. Г. К итогам археологических работ кафедры всеобщей истории Уральского университета в Херсонесе Таврическом. «Сб. материалов научной сессии вузов Уральского экономического района. Исторические науки». Свердловск, 1963.
32. Щ е г л о в А. Н. и М а л и к о в В. М. Новые памятники древнего виноградарства в Крыму. «Виноградарство и виноделие СССР», 1963, № 7.
33. Щ е г л о в А. Н. Пять херсонесских надгробий с изображениями умерших. СА, 1964, № 2.
34. Щ е г л о в А. Н. Подвиги Геракла (по памятникам Херсонеса Таврического). Л., 1964.
35. Щ е г л о в А. Н. О населении северо-западного Крыма и его взаимоотношениях с Херсонесом и Скифским государством. «Материалы конференции по изучению проблем античности. Тезисы докладов». Л., 1964.
36. Я к о б с о н А. Л. Античные традиции в культуре раннесредневековых городов Северного Причерноморья. «Античный город», М., 1963.
37. Я к о б с о н А. Л. О некоторых спорных вопросах истории раннесредневекового Херсонеса. ВВ, XXIV, 1964.
38. Я к о б с о н А. Л. Средневековый Крым. Очерки истории материальной культуры. М.—Л., 1964.
39. А н т о н о в а И. А. Оборонительные сооружения средневекового Херсонеса (юго-восточный участок). Тезисы доклада. Баку, 1965.
40. Б о р и с о в а В. В. Херсонесский державний історико-археологічний музей. Українська Радянська Енциклопедія, т. 15.
41. Б о р и с о в а В. В. Херсонесское надгробие, поставленное вскормленником. Bibliotheca classica orientalis, В., 1965.
42. Г и л е в и ч А. М. Прибреженский клад римских монет. НЭ, вып. V, 1965.

43. Гилевич А. М. Клад херсонско-византийских монет IX—X вв. из округа Херсонеса (к вопросу о денежном обращении Херсонеса в IX—X вв.). Тезисы доклада, Баку, 1966.
44. Голенко К. В., Щеглов А. Н. О культе Асклепия в Херсонесе Таврическом (по нумизматическим и археологическим данным). *Dacia*, IX, 1965.
45. Дашевская О. Д., Щеглов А. Н. Херсонесское укрепление на городище Беляус. СА, 1965, № 2.
46. Кадеев В. И. Подводные исследования в районе Херсонеса в 1964 г. Тезисы доклада, Баку, 1965.
47. Колесникова Л. Г. Позднесредневековый храм-усыпальница в портовой части Херсонеса (раскопки 1963—1964 гг.). Тезисы доклада, Тбилиси, 1965.
48. Соломоник Э. И. Две случайные эпиграфические находки в Крыму. НЭ, V, 1965.
49. Стржелецкий С. Ф. Раскопки объединенной экспедиции Уральского государственного университета, Харьковского государственного университета и Херсонесского государственного музея в 1963—1964 гг. Тезисы доклада, Баку, 1965.
50. Щеглов А. Н. Тарханкутская экспедиция в 1962—1963 гг. КСИА, вып. 103, 1965.
51. Щеглов А. Н. Заметки по древней географии и топографии Сарматии и Тавриды. ВДИ, 1965, № 2.
52. Щеглов А. Н., Бурдак В. Д. О промысле рыбы у берегов Тарханкута в античную эпоху. «Рыбное хозяйство», 1965, № 3.
53. Щеглов А. Н. Хора Херсонеса Таврического в IV—II вв. до н. э. (по материалам раскопок 1959—1964 гг.). Тезисы доклада, Баку, 1965.
54. Щеглов А. Н., Шилик К. К. Опыт электроразведки методом симметричного профилирования на эллинистической сельской усадьбе в округе Калос Лимена. Тезисы доклада, Баку, 1965.
55. I. I. R u s s u. Рецензия на книгу Соломоник Э. И. «Новые эпиграфические памятники Херсонеса» в *Studii si cercetari de istorie veche*, Bucuresti, 1965, 4.

## СПИСОК СОКРАЩЕНИЙ

- |        |  |
|--------|--|
| АИБ    | — Археология и история Боспора, сб. статей. Симферополь, 1952.         |
| ВДИ    | — Вестник древней истории.   |
| ВВ     | — Византийский временник.  |
| ГХМ    | — Государственный Херсонесский музей.                                  |
| ЗООИД  | — Записки Одесского общества истории и древностей.                     |
| ИАК    | — Известия Археологической комиссии.                                   |
| ИАСК   | — История и археология средневекового Крыма. Киев, 1958.               |
| ИА АН  | — Институт археологии АН.  |
| ИГАИМК | — Известия Государственной Академии истории материальной культуры.     |
| ИТУАК  | — Известия Таврической ученой архивной комиссии.                       |
| ИРАИК  | — Известия Русского археологического института в Константинополе.      |
| КБН    | — Корпус боспорских надписей. М.—Л. 1965.                              |
| КСОГАМ | — Краткие сообщения Одесского государственного археологического музея. |
| МАР    | — Материалы по археологии России.                                      |
| МИА    | — Материалы и исследования по археологии СССР.                         |
| НЭ     | — Нумизматика и эпиграфика.  |



- НСФр. — Нумизматика и сфрагистика.  
 ОАК — Отчеты Археологической комиссии.  
 ПИСП — Проблемы истории Северного Причерноморья.  
 СА — Советская археология.  
 САИ — Свод археологических источников.  
 Сб. ГИ — Сборник греческих надписей христианских времен из южной России. Спб., 1896.  
 СХМ — Сообщения Херсонесского музея.  
 ХС — Херсонесский сборник.  
 А. J. A. — American Journal of Archaeology.  
 BSA — Annual of the British School of Athens.  
 Εφ. 'Αρχ. — 'Εφημερίς 'Αρχαιολογική.  
 IosPE — Inscriptiones antiquae orae septentrionalis Ponti Euxini.  
 Kies. u. Watz., GGS — G. Kieseritzky und C. Watzinger. Griechische Grabreliefs aus Südrussland. B., 1909.  
 G. Mihalov, IGB — Inscriptiones graecae in Boulgaria reperte.  
 P.—B. — Pape—Benseler. Wörterbuch der griechischen Eigennamen. 1884.  
 RE — Pauly—Wissowa. Realencyclopädie der klassischen Altertumswissenschaft.  
 SCIV — Studii si cercetari de istorie veche.  
 SEG — Supplementum epigraphicum graecum.

## СОДЕРЖАНИЕ

Предисловие . . . . .	4
С. Ф. Стржелецкий. XVII башня оборонительных стен Херсонеса (башня Зенона) . . . . .	7
В. Н. Даниленко. Надгробные стелы . . . . .	29
Л. Г. Колесникова. Воинские надгробия . . . . .	44
Э. И. Соломоник. Памятники с надписями . . . . .	55
С. Ф. Стржелецкий. Живопись и полихромные росписи . . . . .	77
А. М. Гилевич. Определение монет . . . . .	90
Литература о Херсонесе, вышедшая в 1963—1965 гг. . . . .	92
Список сокращений . . . . .	94



СООБЩЕНИЯ ХЕРСОНЕССКОГО МУЗЕЯ

Выпуск IV

Башня Зенона. Исследования 1960—1961 гг.

Редактор Т. Г. Гасюкова  
Художественный редактор В. В. Купчинский  
Технический редактор Б. И. Киселев  
Корректор С. К. Сосновский

Сдано в набор 3.X 1967 г. Подписано к печати 25.IV 1969 г. БЯ 02310. Бумага 60×90<sup>1/16</sup>.  
Объем: 6,0 физ. п. л., 6,0 усл. п. л., 6,04 уч.-изд л. + 1 вклейка. Тираж 2000 экз.  
Заказ № 7218. Цена 60 коп.

Издательство «Крым», Симферополь, Горького, 5.

Типография газетного издательства Крымского обкома КП Украины.  
Симферополь, проспект Кирова, 32/1.