

Академия наук Украинской ССР
Институт археологии

Препринт

Л.В.Субботин, А.Н.Дзиговский

САРМАТСКИЕ ДРЕВНОСТИ ДНЕСТРО-ДУНАЙСКОГО МЕЖДУРЕЧЬЯ



III
КУРГАННЫЕ МОГИЛЬНИКИ
ВАСИЛЬЕВСКИЙ И КУБЕЙ

Киев 1990

Сарматские древности Днестро-Дунайского междуречья.
Ш. Курганные могильники Васильевский и Кубей /
 Субботин Л.В., Дзиговский А.Н. ; АН УССР. Ин-т археологии. - Препр. - Киев, 1990. - 48 с.

В работе публикуются материалы раскопок курганных могильников Васильевский и Кубей, исследованных Дунай-Днестровской новостроечной экспедицией Института археологии АН УССР в Болградском районе Одесской области. Приводятся новые сведения о погребальном обряде и материальной культуре сарматов 2-й пол. II - 1-й пол. IV вв. н.э. и гуннов V века н.э.

Ил. 22. Библиогр.: 5 назв.

Рецензент канд. ист. наук Р.Д. Бондарь

Настоящая работа является третьей, заключительной, частью публикаций материалов сарматских курганных могильников, исследованных Дунай-Днестровской новостроечной экспедицией Института археологии АН УССР в южных районах Одесской области. Первые две части трилогии были посвящены материалам четырех могильников (Алкалия, Хаджидер II, Дивизийского и Белолесского), раскопанных на юго-востоке области - в Белгород-Днестровском, Саратовском и Татарбунарском районах (Субботин, Дзиговский, 1990; 1990 а). В данной же части публикуются результаты раскопок сарматских курганных могильников Васильевский и Кубей, которые расположены в Болградском районе, находящемся на юго-западе Одесской области (рис. I). В целом, рассматривается 4 ритуальных подкурганных рва и 22 кургана с 33 сарматскими погребениями. 16 из этих курганов были возведены сарматами, остальные - более ранние, использовавшиеся в сарматское время для впускных захоронений.

Васильевский могильник раскапывался в 1985 г. в связи со строительством Банновской оросительной системы. Его сарматские материалы датируются 2-й пол. II - 1-й пол. III вв. н.э. Раскопки сарматского могильника Кубей, находящегося в 15 км к северо-западу от Васильевского, велись в 1986 г. в связи со строительством 1-й очереди Болградской оросительной системы. Этот могильник, по сравнению с Васильевским и другими, ранее опубликованными, был более поздним - 2-й пол. III - 1-й пол. IV вв. н.э. (Фокеев, 1989, с. 88). Ближайшим по времени сарматским памятникам могильника Кубей оказалось выявленное на нем впускное гуннское погребение V века н.э. (Фокеев, 1989а, с. 121). Учитывая эту хронологическую близость и расположение гуннского погребения непосредственно в сарматском кургане (№8), считаем логичным дать в настоящей работе описание его материалов параллельно с сарматскими.

Все курганы раскапывались при помощи скреперов либо бульдозеров на снос, с оставлением через насыпь контрольных бровок. Как и в других подобных случаях, планиграфические и стратиграфические замеры велись от нулевого репера, устанавливавшегося на наиболее возвышенном участке бровки (при нескольких - на центральной).

ВАСИЛЬЕВСКИЙ КУРГАННЫЙ МОГИЛЬНИК

Могильник находится в 3-5 км к востоку и юго-востоку от с.Васильевка Болградского р-на Одесской обл. на землях колхоза им. К. Маркса в пограничье с землями колхоза "Ленинский путь" (с.Банновка Болградского р-на). Он представлял собой группу из более чем 100 курганов, которые располагались нестройной цепочкой, протянутой почти на 5 км по плато вдоль правого берега Банновской балки - правого притока р.Большой Катлабух, впадающей в придунайское оз. Катлабух (рис.1).

В 1985 г. раскопкам подверглась лишь южная часть могильника. Нумерация курганов при этом применялась сплошной по мере исследования. Судя по раскопкам, памятник, в целом, весьма неоднороден: он использовался для захоронений от раннебронзового века по позднее средневековье. Вместе с тем, здесь четко выражено количественное преобладание археологических комплексов, оставленных двумя группами древнего населения: носителями белозерской культуры XI-X вв. до н.э. и сарматами 2-й пол.П- I-й пол.Ш вв. н.э. К первым относятся 17 из 28 раскопанных курганов и 28 из 69 погребений (Ванчугов, Субботин, 1989), ко вторым - 6 курганов и 23 погребения, большинство из которых были впущенными в курганы белозерского времени. Все чисто сарматские курганы ко времени раскопок были совершенно сnivelированы многолетней распашкой. С сарматами связано также и четыре подкурганных квадратных рва (I-IV), не содержавших захоронений.

Практически все объекты собственно сарматского Васильевского могильника компактно располагались в южной части исследованной группы курганов. Они были сосредоточены в 80-150 м к югу и юго-востоку от оставшегося не исследованным кургана высотой 2,3 м, который находится в 1 км к югу от шоссе Болград-Одесса (рис.1). Исключение составляет лишь обособленное месторасположение рва I - в 45 м к северо-востоку от указанного кургана-репера.

КУРГАН I

В рельефе выражен не был, выделялся на темном фоне поля светло-желтоватым пятном диаметром около 15 м. При раскопках разбивался двумя параллельными бровками, ориентированными по направлению запад-восток (с незначительным отклонением). В кургане выявлено три сарматских погребения, но определить из них основное (или основные)

не представляется возможным (рис.2,1). Отметим лишь, что сарматский курган своей восточной полой перекрывал погребение белозерской культуры (№4), очевидно имевшее первоначально свою собственную курганный насыпь, которая при раскопках не прослеживалась лишь из-за полной ее распашки.

Погребение I выявлено в 1 м к юго-востоку от репера на глубине 0,6 м (рис.2,1). Могильная яма прямоугольная, с округленными углами, размером 2,2 x 0,9 м, ориентирована длинной осью по линии юг-юго-запад - север-северо-восток (рис.2,2). Прослеженная глубина 0,7 м. На дне отмечены следы подстилки из войлока (?). Погребение парное: взрослого и ребенка. Взрослый погребенный лежал вытянуто на спине, головой на север-северо-восток; ребенок, от которого сохранились лишь остатки черепа и несколько косточек, находился у правой ноги взрослого. По-видимому, к захоронению ребенка относятся находившаяся здесь округлая белая бусина. Основная россыпь бус была сосредоточена в районе шеи взрослого, несколько бусин - возле кистей его рук, у нижнего окончания ног. Справа от черепа взрослого находился лепной горшок, у левого виска - серебряная серьга. Другая серьга найдена в норе суслика в стенке ямы. У кисти правой руки лежало глиняное пряслице, на груди - железная фибула.

Описание находок: 1. Лепной горшок с плавно отогнутым венчиком, украшенным косыми насечками, с высоко расположенными округло выпуклыми боками, конически сужающимся книзу туловом и плоским дном (рис.2,16). На плечиках - три конических налепа. Высота сосуда 10,5 см, диаметр венчика 7,3 см, дна - 5,1 см.

2. Лепное биконическое пряслице (рис.2,18). Высота его 2,1 см, диаметр ребра 3,7 см.

3. Железная фибула с дуговидной спинкой (рис.2,17). Длина 3,1 см.

4. Железная заклепка. Диаметр головки 1,1 см.

5. Серебряные кольцевые серьги (рис.2,3,12).

6. 18 различных бусин: а) Пять черных призматических шестигранных из стекла и агата (рис.2,4), длиной 1,2-1,4 см, шириной 1 см; б) Три белые (из мела?): 12-гранной формы, длиной 1 см, таблетковидная, диаметром 0,7 см, и округло-уплощенная, диаметром 0,8 см (рис.2,11,15); в) Одна призматическая 6-гранная из сердолика, длиной 1,2 см (рис.2,10); г) Три трубчатых из красного каралла, длиной 0,9 см, диаметром 0,35 см (рис.2,9); д) Два округло-уплощенные янтарные (рис.2,14); е) Три 12-гранные из голубого стекла, длиной 1 см (рис.2,5); ж) Одна уплощенная из зеленого стекла, орнаментиро-

ванная белыми колечками (рис.2,13).

7. 40 стеклянных бисеринок (рис.2,6-8).

Погребение 2 выявлено в 2 м к северо-западу от репера на глубине 0,7 м (рис.2,1). Могильная яма прямоугольная, с округленными углами, размером 2,45 x 1 м, ориентирована длинной осью по линии юго-запад - северо-восток (рис.3,1). Прослеженная глубина 0,9 м. Погребение ограблено. В заполнении ямы обнаружены обломки костей двух погребенных и бронзовая оконцовка ремня с двумя железными заклепками (рис.3,2). Длина оконцовки 7 см, ширина - 0,8 см.

Погребение 3 выявлено в 2 м к юго-юго-западу от репера в бровке с глубины 0,5 м (рис.2,1). Могильная яма прямоугольная, с округленными углами, выполнена с заплечиками вдоль длинных сторон, ориентирована длинной осью по линии юг-юго-запад - север-северо-восток (рис.3,6). Размер погребальной камеры 1,2 x 0,45 x 0,3 м, ширина заплечиков 0,15 м. Погребение, очевидно, детское, однако костяк не сохранился. Возле южной стенки найден лепной горшок, в заполнении - части мелкого изделия из бронзы.

Описание находок: 1. Лепной горшок со слабо выпуклыми боками, невысоким воронковидным горлом и плоским дном (рис.3,3). На плечиках - четыре конических налета. Высота сосуда 12,5 см, диаметр венчика 8,6 см, тулова - 10,5 см, дна - 7 см.

2. Два мелких бронзовых предмета, возможно, от одной ведрко-видной подвески (рис.3,4,5).

КУРГАН 6

Выделялся едва выраженным (на высоту в 5 см) всхолмлением и светло-желтоватым цветом поверхности. Диаметр пятна от распаханной насыпи около 25 м. Насыпь разбивалась четырьмя параллельными бровками, ориентированными по линии юго-запад - северо-восток (рис.3,7). В кургане выявлено 8 погребений: одно - катакомбное, 3 - эпохи поздней бронзы, одно - позднесредневековое и 3 впускных сарматских (№4,5 и 6).

Погребение 4 обнаружено в 9 м к северо-востоку от репера на глубине 0,7 м (рис.3,7). Могильная ориентировка - север - юг. Яма выполнена с подбоем вдоль восточной стороны (рис.3,8). В плане яма прямоугольная, с округленными углами. Длина ее 1,8 м, ширина не определяется из-за обвала свода подбоя. Прослеженная глубина ямы 0,6 м. Подбой подпрямоугольной формы, размером 1,8 x 0,75 м. Его основание находилось на 0,4 м, ниже дна ямы. Погребение ограб-

лено. В заполнении находились обломки костей человека и фрагменты красноглиняной полусферической миски с отогнутым венчиком и низким кольцевым поддоном (рис.3,9). Высота сосуда 6,5 см, диаметр венчика 15 см.

Погребение 5 выявлено в 2,7 м к юго-востоку от репера на глубине 0,35 м (рис.3,7). Могильная яма прямоугольная, с округленными углами, размером 1,45 x 0,7 м, ориентирована длинной осью по линии северо-запад - юго-восток (рис.3,10). Прослеженная глубина 0,65 м. Погребение полностью ограблено. В заполнении встречались лишь обломки костей человека.

Погребение 6 выявлено в 7,5 м к юго-востоку от репера на глубине 0,6 м (рис.3,7). Могильная яма прямоугольная, с округленными углами, размером 1,35 x 0,85 м, ориентирована длинной осью по линии северо-запад - юго-восток. Прослеженная глубина 1,15 м. В 0,45 м выше дна ямы по ее длинным сторонам были вырезаны уступы-ниши (рис.4,1). Высота их 0,05-0,1 м, глубина врезки 0,15-0,2 м. Ширина ямы на уровне этих уступов 0,65 м. В 0,3 м ниже их в яме оставалась трехсторонняя (за исключением северной стороны) площадка, из-за которой придонная часть ямы, глубиной 0,15 м, была уменьшена до размера 1 x 0,45 м. В ней найдены лишь обломки костей ребенка и угольки.

КУРГАН I I

Выделялся на темном фоне поля светло-желтоватым пятном диаметром около 30 м. Через пятно, чуть южнее его середины, оставалась одна контрольная бровка, ориентированная по линии запад - восток. В кургане выявлено два скифских (?) погребения, связанный с ними кольцевой ров и два впускных сарматских погребения (№ I и 2).

Погребение I обнаружено в 6,5 м к северо-востоку от репера на глубине 0,7 м. Могила выполнена в виде прямоугольной, с округленными углами, ямы, ориентированной по линии юг-юго-запад - север-северо-восток, с подбоем вдоль восточной стороны (рис.4,2). Размер входной ямы 2 x 0,75 x 0,7 м. Прямоугольный в плане подбой, размером 1,9 x 0,8 м, имел с ямой общее основание. Погребенный лежал в подбое, вытянуто на спине, головой на северо-восток. В заполнении найдено пряслице, выше щиколсток - разноцветные бусы.

Описание находок: 1. Лепное полусферическое пряслице (рис.4,3). Диаметр основания 4,5 см, высота - 2,1 см.

2. 30 стеклянных бусин короткоцилиндрических форм, диаметром 0,3 см (рис.4,4,7), и, преимущественно, в виде неправильных параллелепипедов с окатанными краями, длиной 0,5-0,7 см (рис.4,5,6,8).

Погребение 2 обнаружено в 6 м к юго-востоку от репера на глубине 0,7 м. Могильная яма прямоугольная, с округленными углами, размером 1,8 х 0,8 м, ориентирована длинной осью по линии север-юг (рис.4,9). Прослеженная глубина 0,8 м (1,5 м от репера). Погребение ограблено. В заполнении у дна ямы найдено лишь 5 стеклянных бусинок: короткоцилиндрические, диаметром 0,3 см, и округлые, диаметром 0,45 см (рис.4,10-12).

КУРГАН I 4

Выделялся на поверхности поля светлым пятном диаметром около 15 м, смыкавшимся на востоке с подобным пятном кургана 26. Через курган оставалась одна бровка направлением север-запад - юго-восток. Раскопками выявлено 6 сарматских погребений и ров (рис.5, 12). Основное погребение ни стратиграфически, ни планиграфически не определялось.

Погребение I обнаружено в 0,6 м к северо-востоку от репера на глубине 0,4 м (рис.5,12). Могила выполнена с подбоем (рис.5,10). Входная яма прямоугольная, с округленными углами, размером 1,4 х 0,5 м, ориентирована длинной осью по линии юг-юго-запад - север-северо-восток. Прослеженная глубина 0,5 м (0,9 м от репера). Подбой, сделанный вдоль западной стенки ямы, имел в плане форму овала размером 1,27 х 0,6 м, его основание находилось на 5 см ниже дна ямы. Судя по местонахождению остатков черепа ребенка, он лежал в подбое головой на север. В южной части подбоя находилось 2 сосуда и россыпь бус. Гусинки же и пряслице найдены в заполнении.

Описание находок: I. Гончарный красноглиняный одноручный сосуд с шаровидным туловом на невысоком кольцевом поддоне и с отогнутым венчиком (рис.5,11). Высота сосуда 9,4 см, диаметр венчика 6,4 см, тулова - 8,9 см, поддона - 3 см.

2. Лепной горшок с высоко расположенными боками, воронковидным горлом и слегка вогнутым дном (рис.5,13). Высота сосуда 14,5 см, диаметр венчика 8,6 см, тулова - 10,8 см, дна - 6 см.

3. Лепное асимметрично-биконическое пряслице (рис.5,14). Высота - 2,25 см, диаметр ребра 3,5 см, меньшего основания - 1,8 см.

4. 38 стеклянных бусин (рис.5,1-6): а) 5 округло-сплюснутых, размером 0,6 х 0,5 см; б) 27 короткоцилиндрических и округлых, диа-

метром 0,3-0,5 см; в) 6 четырехгранно-призматических.

5. Две перламутровые подвески: крестовидная и зубчатая (рис.5,8,9).

Погребение 2 обнаружено в 2,3 м к северо-западу от репера на глубине 0,45 м (рис.5,12). Могильная яма прямоугольная, размером 0,54 х 0,42 м, ориентирована длинной осью по линии север-северо-запад - юг-юго-восток (рис.6,1). Прослеженная глубина 0,2 м (0,65 м от репера). У короткой северной стенки выявлены остатки черепа ребенка.

Погребение 3 обнаружено в 1,5 м к западу от репера на глубине 0,55 м (рис.5,12). Могильная яма прямоугольная, размером 1 х 0,42 м, ориентирована длинной осью по линии север-северо-запад - юг-юго-восток (рис.6,2). Прослеженная глубина 0,2 м (0,75 м от репера). Никаких остатков костяка в яме не обнаружено.

Погребение 4 выявлено в 1,7 м к юго-западу от репера на глубине 0,6 м (рис.5,12). Могильная яма прямоугольная, размером 0,95 х 0,35 м, ориентирована длинной осью по линии север-запад - юго-восток (рис.6,3). Прослеженная глубина 0,3 м (0,9 м от репера). В северной части ямы находились обломки черепа ребенка, в южной - 2 лепных горшка и стеклянные бусы. В заполнении ямы найдена лунница.

Описание находок: I. Лепной горшок высоких пропорций с почти прямым венчиком и плоским дном (рис.6,4). Высота сосуда 13 см, диаметр венчика 8,6 см, тулова - 10 см, дна - 6,5 см.

2. Лепной горшок высоких пропорций с воронковидным горлом и чуть вогнутым дном (рис.6,5). Высота сосуда 11 см, диаметр венчика 7,1 см, дна - 5,4 см.

3. Бронзовая подвеска-лунница (рис.6,6).

4. 16 округлых и короткоцилиндрических бусинок из разноцветного стекла (рис.6,7-10).

Погребение 5 обнаружено в 0,5 м к северо-западу от репера на глубине 0,45 м (рис.5,12). Могила с подбоем (рис.6,11). Входная яма прямоугольная, с округленными углами, размером 2,05 х 0,56 м, ориентирована длинной осью по линии север-запад - юго-восток. Подбой сделан вдоль восточной стенки ямы. В плане он прямоугольный с округленными углами, размером 2 х 0,55 м. Глубина входной ямы - 0,95 м от репера, основание же подбоя находилось на 0,35 м ниже. Погребение разрушено и ограблено. В заполнении встречены обломки костей человека и остатки погребального инвентаря.

Описание находок: I. Гончарный красноглиняный одноручный со-

суд с шаровидным туловом на кольцевом поддоне, с подцилиндрическим горлом, отделенным от тулова невысоким валиком, и с плавно отогнутым венчиком (рис.6,21). Высота сосуда 16 см, диаметр венчика 10,8 см, тулова - 16,6 см, дна - 8 см.

2. Обломок железного кольца скльгамы (?) с округлым сечением диаметром 0,6 см (рис.6,12).

3. Одна таблетковидная и 3 крестовидные подвески из перламутра (рис.6,13,14,18,19).

4. 30 стеклянных бусин: а) две короткоцилиндрические (рис.6,20); три таблетковидные синие (рис.6,15,16); в) 25 округлых (рис.6,17).

Погребение 6 обнаружено в 4,4 м к западу от репера на глубине 0,5 м (рис.5,12). Могила с подбоем (рис.6,22). Входная яма прямоугольная, с округленными углами, размером 2,1 x 0,5 м, ориентирована по линии северо-запад - юго-восток. Прослеженная глубина 0,4 м (0,9 м от репера). Подбой был сделан вдоль западной стенки ямы. Его размер 2,17 x 0,5 м, дно находилось на 0,1 м ниже дна ямы, высота свода подбоя у входа 0,25 м. Погребенный лежал вытянуто на спине, головой на северо-запад. В районе шеи находились синие, красные и белая спаренная бусинки, в ногах - 2 лепных горшка, больший из которых был накрыт крышкой, миска, пряслице и бусинки.

Описание находок: 1. Лепной округлобокий горшок с воронковидным горлом и чуть вогнутым дном (рис.7,5). Высота сосуда 13,6 см, диаметр венчика 11 см, тулова - 13,4 см, дна - 6,7 см.

2. Лепная коническая крышка с ручкой (рис.7,4). Высота - 5 см, диаметр - 12,3 см.

3. Лепной горшок высоких пропорций с плоским дном и косыми насечками по плечу (рис.7,3). Высота - 11 см, диаметр венчика 7,4 см, дна - 5,2 см.

4. Лепная чернолощенная коническая миска на кольцевом поддоне, с загнутым вовнутрь венчиком (рис.7,1). Высота - 12 см, диаметр венчика 22,2 см, дна - 7,6 см.

5. Лепное асимметрично-биконическое пряслице, украшенное двумя горизонтальными линиями (рис.7,13). Высота - 3 см, диаметр ребра 4,4 см.

6. Железное лезвие со следами деревянной рукоятки на черенке (рис.7,2). Длина - 3,2 см.

7. 22 бусины: а) 9 таблетковидных из синего стекла (рис.7,10); б) 2 трубчатые из коралла (рис.7,6,7); в) одна белая (мол ?) округ-

ло-спаренная (рис.7,9); г) 10 стеклянных округлых (рис.7,8,11,12).

Ров, ограждавший погребения, был подпрямоугольным, размером 11 x 4,5 м, ориентирован по линии юго-запад - северо-восток (рис.5,12). Прослеженная глубина 0,5 м (0,85 м от репера). В разрезе ров подпрямоугольный, чуть суженный книзу. Ширина сверху 0,25 м. В северо-западном углу найден лепной горшок с воронковидным горлом, выпуклыми боками и плоским дном (рис.7,14). Высота - 21 см, диаметр венчика 13 см, тулова - 16,7 см, дна - 7,8 см.

Восточная сторона рва кургана 14 частично являлась и западной стороной рва кургана 26 (рис.5,7), что указывает на одновременность сооружения этого спаренного комплекса.

КУРГАН 26

Выделялся на поле светлым пятном, смыкавшимся на западе с аналогичным пятном распаханного кургана 14. При раскопках оставалась одна бровка ориентированная по линии северо-запад - юго-восток. В кургане выявлено одно погребение белозерской культуры (№1) и одно сарматское (№2) с окружающим его рвом.

Погребение 2 обнаружено в 1 м к юго-востоку от репера на глубине 0,6 м (рис.5,7). Могила подбойная (рис.8,1). Входная яма прямоугольная, с округленными углами, размером 1,85 x 0,65 м, ориентирована по линии север - юг. Овальный в плане подбой, размером 1,96 x 0,7 м, был сделан вдоль западной стенки ямы. Дно ямы находилось на глубине 1,35 м от репера, основание подбоя - на 5 см ниже. Высота свода 0,55 м. В заполнении встречены обломки костей человека и остатки погребального инвентаря.

Описание находок: 1. Лепной горшок с высоким подцилиндрическим горлом, горизонтальным валиком под ним и с плоским дном (рис.8,7). Высота сосуда 17,5 см, диаметр венчика 8,8 см, тулова - 12,3 см, дна - 6,4 см.

2. Лепной горшок с коротким подцилиндрическим горлом и плоским дном (рис.8,5). Высота - 23,9 см, диаметр венчика 13 см, тулова - 18,3 см, дна - 9,5 см. Верхняя часть сильно закопчена.

3. Лепной горшок с воронковидным горлом и плоским дном (рис.8,4). Высота - 14 см, диаметр венчика 7,4 см, дна - 5,2 см.

4. Обломок фибулы (?): бронзовая пружина, намотанная на железный стержень (рис.8,6).

5. Обломок черенка железного ножа (рис.8,2).

6. Железный скобовидный предмет (рис.8,3).

7. 28 астрагалов овцы.

Ров в плане был подтрапециевидным, размером 12,5 x 4,5-5,4 м, ориентирован по линии север - юг (рис.5,7). Его западная сторона в своей южной части одновременно являлась северной половиной восточной стороны подобного рва кургана 14. Ширина рва 0,3 м, глубина от репера - 0,6 м. В заполнении найден обломок ручки и стенки светлоглиняной амфоры.

КУРГАН 19

Выделялся на поле светлым пятном диаметром около 20 м. При раскопках оставалась одна бровка направлением запад - восток. В кургане выявлено одно погребение белозерской культуры (М1) и одно сарматское (М2), окруженное рвом (рис.7,15).

Погребение 2 обнаружено в 2,2 м к северу от репера, что соответствовало центру кургана, на глубине 0,7 м. Могильная яма прямоугольная, с округленными углами, ориентирована длинной осью по линии север - юг, выполнена с заплечиками вдоль длинных сторон (рис.9,2). Верхний размер ямы 2,2 x 0,65 м, глубина от репера 1,9 м. Заплечики, шириной 0,1-0,2 м, находились в 0,45 м выше дна ямы. Погребение разрушено и разграблено. Судя по местонахождению в яме сохранившихся костей ног погребенного, он лежал с северной ориентировкой. В заполнении найден обломок воронковидного горла лепного сосуда (рис.9,1). Горло вертикально расчесано, венчик, диаметром 25,5 см, украшен по краю насечками.

Кольцевой ров, диаметром 14 м, выявлен на глубине 0,6 м. Ширина его на уровне обнаружения 1,3 м, прослеженная глубина 0,7 м. Книзу, до 0,3 м, ров сужался до 0,45 м, затем стенки его опускались отвесно. На дне ров имел перемычку шириной 0,5 м. Возле нее в 0,2 м выше дна лежал скелет собаки, ориентированный на восток.

КУРГАН 20

Выделялся на поле светлым пятном диаметром около 13 м. Бровка была разбита по линии запад-северо-запад - восток-юго-восток. Раскопками выявлено одно сарматское погребение и ров (рис.9,3).

Погребение 1 обнаружено в 0,8 м к северу от репера на глубине 0,35 м. Могильная яма прямоугольная, размером 2,65 x 0,9 м, ориентирована длинной осью по линии север - юг (рис.9,4). Глубина - 1,6 м от репера. В заполнении встречены кости человека, обломки дерева, глиняный сосуд и остатки металлических предметов.

Описание находок: 1. Одноручный сосуд с округлым туловом, плавно отогнутым венчиком и горизонтальным валиком на шейке (рис.9,8). Дно и ручка отбиты. Диаметр венчика 10 см, тулова - 12 см.

2. Бронзовая пряжка с округлой рамкой и прямоугольным щитком (рис.9,6). Длина пряжки 1,5 см, размер щитка 1,5 x 1,2 см.

3. Два бронзовых изделия в виде стержня с диском и шайбочкой на концах (рис.9,7). Длина 1,6 см, диаметр диска 1,7 см.

4. Бронзовая игла от фибулы (рис.9,5).

Трапециевидный ров, размером 8 x 3-7 м, был ориентирован по линии север - юг (рис.9,3). Ширина его 0,2-0,25 м, прослеженная глубина 0,35 м. С северной, более широкой, стороны выявлена перемычка шириной 1 м. Возможно, что перемычка имела с юга. В северо-восточном углу найдены кости животного.

КУРГАН 21

Выделялся на поле светлым пятном диаметром около 9 м. Бровка была разбита по линии север-северо-запад - юг-юго-восток. Раскопками выявлено одно погребение белозерской культуры (М1) и одно сарматское (М2).

Погребение 2 обнаружено в центре кургана на глубине 0,7 м. Могильная яма прямоугольная, с округленными углами, размером 2,57 x 0,95 м, ориентирована длинной осью по линии север - юг. Глубина - 1,8 м от репера. Выполнена с заплечиками шириной 0,1 м, располагавшимися в 0,6 м выше дна вдоль длинных сторон (рис.10,1). В 0,53 м ниже заплечиков имелся площадочный уступ, окружавший придонную часть ямы, вырытую размером 2,3 x 0,6 м на глубину в 7 см. Вдоль длинных бортов ее была настелена кора. В заполнении встречены лишь обломки костей человека и коррозированные остатки бронзовых вещей.

КУРГАН 23

Выделялся на поле светлым пятном диаметром до 9 м. Бровка разбивалась по линии запад-северо-запад - восток-юго-восток. Раскопками выявлено одно сарматское погребение и ров (рис.12,1).

Погребение 1 обнаружено в центре пятна на глубине 0,8 м. Могила подбойная, ориентирована длинной осью по линии юго-запад - северо-восток (рис.10,2). Входная яма подпрямоугольная, размером 1,6 x 0,45 м, глубиной 1,05 м от репера. Овальный в плане подбой, размером 2 x 0,5 м, был сделан вдоль длинной западной стенки ямы. Его основание находилось на 10 см ниже дна ямы. Погребенный лежал

вытянуто на спине, головой на северо-восток. У шеи и в ногах находились различные бусинки, у шеи, также, найдена крупная костяная бусина, а на груди слева - халцедановая. над левым крылом таза находилось круглое зеркальце, у южного края входной ямы - скопление лепной керамики: в большой миске - малая, а в ней - орнаментированный горшок; рядом - меньший горшок, покрытый крышкой, и пряслице.

Описание находок: 1. Крупная коническая миска с выделенным при помощи желобка горизонтально срезанным венчиком и с плоским дном (рис.10,19). Высота - 17,4 см, диаметр венчика 27,7 см, дна - 9,3 см.

2. Меньшая коническая миска с аналогично выделенным, но косо срезанным венчиком, и с плоским дном (рис.10,16). Высота - 8,7 см, диаметр венчика 16,6 см, дна - 6 см.

3. Горшок высоких пропорций с воронковидным горлом и вогнутым дном. Венчик украшен косыми насечками, плечо - поясом из двух цепочек вдавлений и перекрещенных линий между ними, а также четыре горизонтально расчлененными налечами (рис.10,7). Высота - 13,5 см, диаметр венчика 9,8 см, тулова - 10 см, дна - 5,7 см.

4. Горшок высоких пропорций с подцилиндрическим, слегка расширяющимся кверху горлом, и с плоским дном (рис.10,6). Высота - 9,3 см, диаметр венчика 6,8 см, тулова - 7,5 см, дна - 5,4 см.

5. Коническая крышка диаметром 11,8 см, высотой 5,5 см (рис. 10,8).

6. Коническое пряслице диаметром 4,5 см, высотой 2,6 см (рис.10,4).

7. Серебряное круглое, рельефно орнаментированное зеркальце с прямоугольной ручкой (рис.10,5). Диаметр зеркальца 5 см, высота ручки 1,4 см, ширина - 2 см.

8. Бронзовая трубчатая пронизка (рис.10,11).

9. Округлая халцедановая бусина (рис.10,3), диаметром 2,8 см.

10. Костяная трубчатая бусина длиной 2 см, диаметром 1,2 см (рис.10,9).

11. 9 стеклянных бусинок различных форм (рис.10,10,12-15,17).

Кольцевой ров выявлен на глубине 0,45 м. Его диаметр 5,7 м, ширина - около 0,2 м, глубина - 0,55 м.

КУРГАН 24

Выделялся на поле светлым пятном диаметром до 9 м. Был разбит одной бровкой по линии юго-запад - север-северо-восток. В

кургане выявлено одно сарматское погребение.

Погребение 1 обнаружено в центре пятна на глубине 0,7 м. Могильная яма прямоугольная, размером 2,55 x 1 м, ориентирована по линии юго-запад - северо-восток (рис.11,1). Глубина - 1,7 м от репера. В южной части дна ямы находился крупный горшок, в заполнении - обломок челюсти крупного животного, кости человека, лепная и гончарная посуда, остатки металлических изделий и бусы.

Описание находок: 1. Лепной горшок с воронковидным горлом и плоским дном, украшенный по венчику и плечу цепочками насечек (рис.11,3). Высота - 22,5 см, диаметр венчика 13 см, тулова - 16,5 см, дна - 8,4 см.

2. Лепной выпуклобочий горшок со слабо отогнутым кверху горлом и плоским дном (рис.11,4). Высота - 14 см, диаметр венчика 9,5 см, дна - 8,2 см.

3. Лепная коническая крышка диаметром 10,6 см, высотой 6 см (рис.11,2).

4. Крупная гончарная красноглиняная коническая миска на кольцевом поддоне, с округло загнутым вовнутрь венчиком (рис.11,15). Высота - 16 см, диаметр венчика 22,4 см, дна - 9 см.

5. Такая же миска меньших размеров (рис.11,5). Высота миски 6 см, диаметр венчика 15,3 см, дна - 7 см.

6. Обломки бронзового округлого зеркальца.

7. Бронзовая крестовидная скобка (рис.11,16).

8. Железный нож длиной 10,3 см (рис.12,8).

9. Обломок железного кольца диаметром до 3,5 см (рис.12,7).

10. Стеклянные бусинки: 9 округлых и одна таблетковидная сняя (рис.11,9,10,12).

11. Две таблетковидные и три зубчатые пронизки из перламутра (рис.11,6-8).

12. Призматическая и 14-гранная бусинки из сердолика (рис.11,13,14).

13. Две 14-гранные бусинки из горного хрусталя (рис.11,11).

КУРГАН 25

Выделялся на поле светлым пятном диаметром до 16 м. Раскапывался с оставлением одной бровки ориентированной по линии запад - восток. В кургане выявлено 1 погребение белозерской культуры (М1) и 2 сарматских (М2 и М3), и окружавший одно из них (М2) ров.

Погребение 2 обнаружено в 1,3 м к северу от репера на глубине 0,6 м (рис.11,17). Могильная яма прямоугольная, с округленными

углами, выполнена с заплечиками вдоль длинных сторон, ориентирована длинной осью по линии север - юг (рис.12,3). Размер верхней части ямы 1,87 x 0,88 м, общая глубина - 1,65 м от репера. Заплечики находились в 0,5 м выше дна. Ниже заплечиков яма была размером 2 x 0,5 м. В заполнении встречены лишь обломки костей.

Погребение 3 обнаружено в 5,5 м к юго-востоку от репера на глубине 0,6 м (рис.11,17). Могильная яма прямоугольная, размером 0,7 x 0,43 м, ориентирована по линии север - юг (рис.12,4). Глубина - 0,75 м от репера. В яме обнаружены остатки скелета ребенка, судя по которым, он лежал головой к северу. В юго-западном углу стоял горшок покрытый перевернутой миской.

Описание находок: 1. Лепной горшок с чуть отогнутым венчиком, высоко расположенными выпуклыми боками и плоским дном (рис.12,6). Высота - 10 см, диаметр венчика 7,5 см, тулова - 9,6 см, дна - 5,5 см.

2. Лепная глубокая миска с горизонтальным желобком под венчиком и у толстого плоского дна (рис.12,5). Высота - 7,2 см, диаметр венчика 11 см, дна - 5 см.

Кольцевой ров прослежен с глубины 0,35 м до 0,4 м, и лишь на южном участке (рис.11,17). Диаметр рва 7,2 м, ширина - 0,17 м.

КУРГАН 27

Выделялся на поле светлым пятном диаметром около 8 м. При раскопках оставалась одна бровка направлением запад - восток. В кургане выявлено одно сарматское погребение.

Погребение I обнаружено в центре пятна на глубине 0,65 м. Могила подбойная, ориентирована длинной осью по линии север - юг (рис.13,1). Входная яма прямоугольная, размером 2 x 0,8 м. Глубина - 1,45 м от репера. Подбой был сделан вдоль западной стенки. В плане он имел форму овала размером 2 x 0,6 м. Его основание было на 10 см ниже дна входной ямы, высота свода 0,5 м. Погребенный лежал вытянуто на спине, головой на север, лицом влево. У головы находилась таблетковидная бусина, в ногах - 700 мелких бусинок, на груди - бронзовое зеркальце, у локтя левой руки - браслет.

Описание находок: 1. Бронзовое округлое, рельефно орнаментированное зеркальце, диаметром 5 см, с прямоугольной ручкой (рис.13,1).

2. Бронзовый овально сжатый браслет (рис.13,2). Внутренний размер браслета 6,5 x 4,7 см, сечение - 0,6 x 0,4 см.

3. Бронзовая трубчатая пронызь длиной 2 см (рис.13,3).

4. Таблетковидная бусина из синего стекла (рис.13,12).

5. 700 стеклянных цилиндрических и параллелепипедных бусинок с окатанными краями и гранями (рис.13,5-11).

Кроме описанных погребений, на Васильевском могильнике под четырьмя совершенно распаханными насыпями выявлены квадратные в плане рвы, ориентированные по сторонам света и имевшие с юга проход-перемычку. Все они выкопаны равномерно сужающимися книзу, в трех случаях (рвы I-III) оканчивались узкой прямоугольной канавкой.

Ров I (рис.12,2) был размером 13,5 x 13 м (чуть удлинен по линии север - юг). Ширина на уровне обнаружения (0,4 м от репера) 1 м, глубина - 1,5 м от репера. Ширина перемычки - 3 м. В заполнении найден обломок стенки светлоглиняной амфоры.

Ров II (рис.13,14) был размером 9 x 9 м. Ширина на уровне обнаружения (0,4 м от репера) 0,85 м, глубина - 1,2 м от репера. Ширина прохода-перемычки 2 м.

Ров III (рис.8,8) был размером 12 x 12 м, шириной на уровне обнаружения (0,4 м от репера) 0,9-1 м, глубиной - 1,1-1,2 м от репера. Ширина прохода-перемычки 2 м.

Ров IV (рис.13,13) был размером 6 x 6 м. Ширина на уровне обнаружения (0,5 м от репера) 0,8 м, глубина - 1 м от репера. Ширина прохода-перемычки 1,3 м.

Никаких захоронений, связывавшихся бы непосредственно с этими рвами не зафиксировано.

КУРГАННЫЙ МОГИЛЬНИК КУБЕЙ

Могильник находится в урочище Кубей в 3 км к югу от с.Червоноармейское Болградского р-на Одесской обл. на землях колхоза им. Калинина. Состоял из 30-35 разновеликих курганов, располагавшихся по краю плато у левого берега р.Карасулак северо-восточнее Кубейского водоема (рис.14,2). В 1986-87 гг. здесь раскопано 23 кургана, два из которых (№1 и 19) были удалены от основной группы на 1,8 км к югу. Нумерация всех курганов устанавливалась сплошной по мере исследования. В курганах выявлено 115 погребений различных культур - от энеолитических до позднего средневековья.

К собственно сарматскому могильнику, раскапывавшемуся в 1986 году, относились 10 сильно распаханных курганов (рис.14,1), 9 из которых (№3,8-10,14-18) выделялись на темном фоне поля светло-желтоватыми пятнами, диаметром от 8 до 12 м, и лишь один (№20) возвышался на 0,7 м. Каждый курган раскапывался с оставлением одной контрольной бровки (№20 - с тремя) ориентированной широтно, устанавливавшийся в центре бровки нулевой репер фактически находился на уровне современной поверхности поля. В центре всех этих курганов выявлено по одному сарматскому погребению (в курганах №9 и 18 они окружены рвами), а в кургане 8 еще и одно впускное погребение гунна.

КУРГАН 3

Погребение 1 выявлено на глубине 0,6 м. Могила состояла из входной ямы и катакомбы, располагавшихся по единой оси направлением юг-юго-запад - север-северо-восток (рис.15,11). Входная яма прямоугольная, с округленными углами, размером 2,5 х 1 м, глубиной 2,1 м от репера. В ее заполнении найдены пряслице, золотое ожерелье, прозрачная бусина и обломки костей человека. Катакомба - прямоугольная, размером 2,3 х 1,06 м, примыкала к яме с торцевой северной стороны. Ее основание было на 0,45 м ниже дна входной ямы, высота свода 0,7 м, в восточной стенке - ниша глубиной 0,25 м и шириной 0,6 м. В заполнении катакомбы найдены обрывки золотых нитей бисер, черная бусина, зеркало и обломки горшка.

Описание находок: 1.Верхняя часть лепного горшка с воронковидным горлом (рис.15,3). Диаметр венчика 5,6 см, тулова - 7,5 см.

2.Гончарная красноглиняная миска на кольцевом поддоне (рис.15,5). Высота - 5,7 см, диаметр венчика 21,5 см, поддона - 11 см.

3.Лепное асимметрично-биконическое пряслице (рис.15,7). Высо-

та - 2,5 см, диаметр ребра 4,3 см.

4.Обломок лезвия железного ножа (рис.15,2).

5.Серебряное округлое орнаментированное зеркало с трапециевидной ручкой (рис.15,4). Диаметр - 6,5 см.

6.Золотое ожерелье из цепочки с 11 лепестковыми подвесками с сердоликовыми вставками (рис.15,10).

7.Обрывки золотых нитей.

8.Стеклянные бусины: прозрачная (рис.15,6) и черная, орнаментированная пересекающимися желтыми дугами (рис.15,9).

9. 15 бисеринок из голубого стекла (рис.15,8).

КУРГАН 8

Погребение 1 - сарматское, основное - выявлено в центре кургана на глубине 0,6 м (рис.16,1). Могила подбойная (рис.16,4). Входная яма прямоугольная, с округленными углами, размером 2,2 х 1 м, ориентирована в длину по линии юг-юго-запад - север-северо-восток. Глубина - 2,25 м от репера. Подбой был сделан вдоль длинной западной стороны. Его размер 2 х 1 м, основание - на 0,25 м ниже дна ямы. В заполнении встречены кости человека, плоский камень размером 50 х 42 х 7 см и различный погребальный инвентарь.

Описание находок: 1.Гончарный сероглиняный одноручный кувшин на кольцевом поддоне (рис.16,3). Высота - 9,5 см, диаметр венчика 7 см, тулова - 9,8 см, поддона - 3,9 см.

2.Гончарная красноглиняная миска (рис.16,9). Высота - 8,7 см, диаметр венчика 2,3 см, дна - 9,2 см.

3.Бронзовая овальная пряжка с подвижным язычком, орнаментированным крестиком (рис.16,6). Размер - 2,5 х 1,9 см.

4.Бронзовая фибула, длиной 5 см, с дуговидной спинкой (рис.16,5).

5.Железный нож.

6.Обрывок золотой фольги.

7.Стеклянные бусины: двойная и две 14-гранные (рис.16,7,8).

Погребение 2 - гуннское, впускное - выявлено в 2,5 м к северо-востоку от погребения 1 на глубине 0,65 м. Могила подбойная (рис.16,2). Входная яма в плане подтрапециевидная, с округленными углами, размером 1,9 х 0,45-0,8 м, ориентирована длинной осью по линии запад-юго-запад - восток-северо-восток. Глубина - 1,65 м от репера. На дне находились череп и кости ног коня. Подбой был сделан вдоль длинной южной стороны ямы. Его размер - 2 х 0,9 м, основание - на 0,25 м ниже дна ямы. Здесь находился скелет погребенного, ле-

жавшего вытянуто на спине, головой на восток-северо-восток. Над скелетом человека у выхода из подбоя находились кости овцы. В разных местах могилы найдено много богатых и разнообразных вещей.

Описание находок из входной ямы и их месторасположение:

1. Железный топор-тесло длиной 16 см, шириной - 6,5 см. Был воткнут лезвием в дно ямы в северо-восточном углу (рис. 16, 2; 18, 1).

2. Две серебряные подпружные пряжки с округлой рамкой, диаметром 1,5-1,6 см, и подвижным язычком (рис. 17, 11, 14). Лежали у черепа коня слева.

3. Две золотые оконцовки ремней, квадратной в плане формы, размером 1,6 x 1,6 см, из согнутых вдвое пластин, стянутых загнутыми с тыльной стороны единичными заклепками (рис. 17, 1, 2). Украшены парами прямоугольных сердоликовых вставок, околтуренных треугольниками из зерни, а по краям - штапованной плетенкой. Лежали у передней части черепа коня слева.

Описание вещей, находившихся около скелета, и их месторасположение: 1. Золотая серьга диаметром 1,4 см (рис. 17, 8). Находилась под левой стороной черепа погребенного.

2. Две костяные накладки от лука, с пазами для тетевы (рис. 18, 2, 3). Длина - 39 см. Лежали попереки груди по диагонали - от правого плеча к локтю левой руки.

3. Кусочки золотой фольги от обертки лука. Внутри некоторых свернутых кусочков сохранились остатки дерева.

4. Кожаный пояс с серебряными пряжкой и 50 пластинчатыми накладками (рис. 17, 9). Накладки прямоугольные, размером 2,4-2,5 x 0,7-0,8 см, с парами серебряных полусферических заклепок, диаметром 0,5 см. Пряжка, длиной 5,2 см, состояла из овальной рамки, размером 3 x 2,5 см, и прямоугольного щитка с двумя заклепками. На поясе слева находился железный крючок (рис. 18, 5) для подвешивания колчана.

5. Бронзовая прямоугольная пластина, размером 3,6 x 1,1 см, в золотой обкладке с 4-мя четырехугольными янтарными вставками (рис. 17, 4) и две Г-образные золотые накладки с 4-мя каплевидными вставками из янтаря и 6-ю округлыми из сердолика (рис. 19, 1, 9). Найдены у локтя левой руки. Возможно, украшали колчан.

6. Железный однолезвийный кинжал с черенком для рукоятки (рис. 18, 4), которая была украшена каплевидным янтарем в золотом гнезде (рис. 19, 15). Длина клинка 26 см, ширина - 3,3 см. Он находился в деревянных ножнах, которые в районе перекрестья были украшены зо-

лотыми накладками: Г-образной (ширина - 0,8 см, длина лучей - 6,5 и 3,4 см) с Ю-ю каплевидными вставками янтаря (рис. 17, 16) и двумя подпрямоугольными с зерню и треугольными вставками янтаря (рис. 17, 10, 19).

7. Три золотые оконцовки ремней, размером 1,4 x 1,2 см, из согнутых вдвое пластин. Украшены одиночными треугольными вставками альмандина, боковые просветы закрыты листовым золотом. Найдены: одна (рис. 17, 5) у левого локтя, вторая (рис. 17, 6) - возле кинжала, а третья - в заполнении выше погребенного (рис. 17, 7).

8. Золотая прямоугольная оконцовка ремня, размером 2,5 x 0,7 см, с прямоугольной вставкой альмандина (рис. 17, 3). Лежала на кинжале, у его острия.

9. Бронзовая округлая пряжка, диаметром 1,2 см, с подвижным язычком (рис. 17, 12) и золотая цилиндрическая ручка от нагайки, с остатками дерева внутри (рис. 19, 12). Найдены между бедренными костями. Длина рукоятки 7,6 см, диаметр - 1,9 см. С одной стороны к ручке прикреплена двумя стержнями пластинка, остальная поверхность украшена тремя продольными рядами каплевидных вставок янтаря.

10. Железное шило с остатками дерева на черенке (рис. 18, 7). Длина предмета 9 см. Лежало шило между стопами.

Описание вещей, находившихся рядом с костями овцы:

1. Две золотые обкладки лука седла. Имеют подтреугольную форму, размером 16 x 8,5 см, украшены чешуйчатым орнаментом и околтурены бронзовой оправой с гвоздиками (рис. 19, 10, 14).

2. Два обрывка золотых накладок на бронзовой основе с волнистым краем. Украшены рядами сегментовидных и прямоугольных вставок янтаря (рис. 17, 17, 18).

3. Бронзовое кольцо от удила, диаметром 3,4 см, с двумя бронзовыми прямоугольными зажимами покрытыми золотыми обкладками с округлыми гранатовыми вставками (рис. 19, 5). Ширина зажимов 1,2 см, длина - 4 и 5 см. На кольцо надета и бронзовая втулка с железом внутри.

4. Серебряные грибовидные заклепки, украшавшие сбруйный ремень (рис. 18, 6). Диаметр шляпки 0,8 см.

Описание находок из засыпки подбоя выше погребенного:

1. Гранатовые вставки в золотых гнездах со штифтами на обороте: Три - сегментовидных и три - треугольных (рис. 19, 11, 13).

2. Три бронзовых "лепестка" длиной 1,5 см (рис. 19, 6-8).

3. Бронзовые обоймица (рис. 19, 4) и две петельки (рис. 19, 2, 3).

4. 6 железных трехлопастных наконечников стрел (рис. 18, 9, 11).

5. Золотые трапецевидные накладки (рис. 18, 8, 10), одна из которых сделана на бронзовой пластине, с отверстием у короткого края. Высота накладок 7,2 см, ширина больших оснований 7 и 8 см, малых - 3,5 см.

6. Две золотые овальные наглазные пластинки размером 6,1 x 2 см (рис. 19, 16, 17).

7. Серебряная округлая пряжка, диаметром 1,6 см, с прямоугольным щитком (рис. 17, 15).

8. Серебряная ременная петля, диаметром 1,5 см, с прямоугольной обоймой (рис. 17, 14).

КУРГАН 9

Погребение I выявлено на глубине 0,6 м. Могила с подбоем (рис. 20, 4). Входная яма прямоугольная, с округленными углами, размером 2 x 0,65 м, ориентирована в длину по линии север - юг. Глубина - 2,1 м от репера. Подбой прямоугольный, размером 2,1 x 1 м, сделан вдоль западной длинной стенки. Дно его находилось на 0,25 м ниже дна ямы. На дне отмечен светло-коричневатый тлен. Судя по сохранившимся на месте костям правой ноги, погребенный лежал вытянуто на спине, головой на север. У северного угла подбоя стоял лепной горшок. В заполнении могилы найдены обломки костей человека и разнообразный инвентарь.

Описание находок: 1. Лепной выпуклобочий горшок с отогнутым венчиком и плоским дном, украшенный по плечу косыми и вертикальными линиями (рис. 20, 5). Высота - 12 см, диаметр венчика 8 см, дна - 6 см.

2. Бронзовая фибула, длиной 4,8 см, с прогнутой спинкой (рис. 20, 2). 3. Обломок бронзовой монеты.

4. Бронзовая игла, длиной 3,5 см, с петлей на конце (рис. 20, 3).

5. Обломок лезвия железного обоюдоострого ножа (рис. 20, 8).

6. 14 янтарных бусин: одна - длиной 1,7 см, остальные - короткоцилиндрические (рис. 20, 5, 10-12).

7. Две стеклянные бусинки: синяя биконическая и прозрачная овальная (рис. 20, 6, 7).

Ров, окружавший погребение I (рис. 20, 1), имел внешний диаметр 12 м, ширину 0,4 м, глубину - 0,9 м от репера. В сечении он был прямоугольным, с кта имел проход-перемычку шириной 0,5 м

КУРГАН 10

Погребение I выявлено на глубине 0,65 м. Могила с подбоем (рис. 20, 13). Входная яма прямоугольная, с округленными углами, размером 2,2 x 0,65 м, ориентирована в длину по линии север - юг. Подобный в плане подбой, размером 2,3 x 0,75 м, был сделан вдоль длинной западной стенки ямы. Дно входной ямы находилось на глубине 1,65 м от репера, подбоя - на 0,25 м ниже. В заполнении встречены кости человека и обломки тонкостенного сероошеченого кувшина.

КУРГАН 14

Погребение I выявлено на глубине 0,65 м. Могила состояла из входной ямы и катакомбы, ориентированных общей осью по линии север - юг (рис. 14, 3). Входная яма прямоугольная, с округленными углами, размером 2,2 x 1 м, чуть расширена к северу, в сторону четырехугольной в плане катакомбы, размером 2,5 x 1,4 м. Дно ямы находилось на глубине 2,8 м от репера, дно катакомбы - на 0,2 м ниже. В катакомбу вел округлый вход диаметром 0,9 м, высота ее свода - 1,1 м. В заполнении камеры найдены разрозненные кости человека, обломок бронзового браслета с шариком на конце (диаметром 0,6 см) и верхняя часть гончарной сероглиняной миски, диаметр ребра которой равен 11,5 см (рис. 14, 4).

КУРГАН 15

Погребение I выявлено на глубине 0,8 м. Могила состояла из входной ямы и катакомбы, ориентированных общей осью по линии север-северо-запад - юг-юго-восток (рис. 21, 1). Входная яма прямоугольная, размером 2,4 x 1,1 м, глубиной - 2,5 м от репера. Примыкавшая к ней с севера катакомба была в плане подтрапецевидной, с округленными углами, размером 2,35 x 1,8 м. Основание ее было на 0,3 м ниже дна ямы, высота свода - около 0,9 м. Вход в камеру перекрывался двумя каменными плитами. Все находки обнаружены в заполнении.

Описание находок: 1. Обломок стенки красноглиняной амфоры.

2. Лепное асимметрично-биконическое пряслице (рис. 21, 2). Высота - 2,6 см, диаметр ребра 3,8 см.

3. Обломки деревянного предмета с бронзовыми заклепками.

4. Бронзовая прямоугольная пластинка, размером 4 x 1 см, с двумя гвоздиками (рис. 21, 3).

5. Костяной гребень с дуговидной спинкой, из трех пластин, скрепленных 4-мя заклепками (рис. 21, 4). Длина - 8 см, высота - 6 см.

6. Бисеринка из черного стекла, диаметром 0,25 см.

КУРГАН I 6

Погребение I выявлено на глубине 0,6 м. Могила состояла из входной ямы и катакомбы, ориентированных общей осью по линии юго-запад - северо-восток (рис.21,5). Входная яма и примыкавшая к ней с северо-востока катакомба были в плане прямоугольными, с округленными углами. Размер их: 2,4 x 1 м и 2,4 x 1,1 м. Глубина ямы - 2,1 м от репера, основание катакомбы находилось на 0,4 м ниже. В катакомбу вели две широкие ступени, одна из которых была сделана посередине входной ямы, вторая - у полукруглого входа, закрывавшегося каменными плитами (сдвинуты при ограблении). Высота полуцилиндрического свода камеры 0,7-0,8 м. В заполнении входной ямы встречены кости человека, обломки железного меча, с шириной клинка 5 см, фрагменты стенок светлоглиняной амфоры и бронзовая овальная пряжка, размером 1,4 x 1,1 см, с небольшим овальным щитком (рис.21,6).

КУРГАН I 7

Погребение I выявлено на глубине 0,7 м. Могила подбойная (рис.20,14). Входная яма прямоугольная, размером 2 x 0,64 м, ориентирована в длину по линии север - юг. Глубина - 1,75 м от репера. Подбой был в плане овальным, размером 2 x 0,6 м, сделан вдоль длинной западной стенки ямы. В заполнении встречены обломки костей человека, плоские камни, очевидно, закрывавшие ранее вход в подбой, и остатки погребального инвентаря.

Описание находок: 1. Лепной округлобокий горшок с воронковидным горлом и зауженным плоским дном (рис.20,15). Плечико украшено зигзагообразно прочерченными линиями. Высота сосуда 19 см, диаметр венчика 11,3 см, тулова - 16,2 см, дна - 8,2 см.

2. Обломки железного меча.

3. Железный ножичек с черешком, покрытым остатками дерева (рис.20,17). Общая длина 7 см, длина лезвия - 3,5 см.

4. Железная прямоугольная пластина, размером 1,7 x 1,4 см, с 4-мя заклепками и с плоской крепежной скобой на обороте (рис.20,16)

КУРГАН I 8

Погребение I выявлено на глубине 0,6 м. Могила подбойная (рис.21,8). Входная яма прямоугольная, с округленными углами, раз-

мером 1,25 x 0,5 м, ориентирована в длину по линии юго-запад - северо-восток. Глубина - 1,8 м от репера. Подбой овоидной в плане формы, размером 1,25 x 0,6 м, был вырыт вдоль длинной западной стенки ямы. Основание его было на 0,25 м ниже дна входной ямы. В заполнении ямы встречены кости ребенка, плоские камни, астрагал овцы и подвеска из клыка собаки (рис.21,9). Вокруг погребения прослежено два рва (рис.21,7).

Прямоугольный ров с округленными углами, размером 8,5 x 5,4 м, был ориентирован длинной осью по линии северо-запад - юго-восток. С юга имелся проход - перемычка шириной 1 м. Ширина рва 0,4 м, глубина - 0,85 м от репера.

Округлый ров, диаметром 7,5 м, выявлен частично: прослежена только его южная дуга, вписанная в прямоугольный ров. Допустимо, что округленный ров не был кольцевым, а ограничивался этой дугой. Ширина его 0,2 м, глубина - 0,5 м от репера.

КУРГАН 20

Возвышался на 0,7 м, диаметр - 27 м. Под насыпью выявлено одно сарматское погребение и кострище.

Погребение I выявлено на глубине 0,7 м. Могила состояла из входной ямы и катакомбы, ориентированных общей осью по линии север-северо-запад - юг-юго-восток (рис.22,3). Входная яма прямоугольная, размером 2,8 x 1,1 м, в северной части вверху равномерно расширена (возможно, при ограблении могилы) до 1,5 м. Глубина ямы от древней поверхности - 5,25 м. В заполнении на глубине 2 м обнаружено три кости ног крупного животного, а на глубине 4 м - анатомически целая часть его скелета. Некоторые кости были обожжены. Кроме того, в заполнении ямы найдена часть гончарной миски и, на глубине 2,5 м, пара удил. Катакомба находилась к северу от входной ямы. Она была полуцилиндрической формы, размером 3 x 2 м, высотой 1,4 м. Основание катакомбы было на 1 м ниже дна входной ямы. В заполнении камеры найдены формованный кусочек мела, лепной горшок, пряжки, подвески и оконцовка ремня.

Описание находок: 1. Лепной выпуклобокий горшок с отогнутым венчиком и зауженным плоским, чуть выпуклым вовнутрь дном (рис.22,9). Высота - 12,5 см, диаметр венчика 8,4 см, дна - 7,6 см.

2. Верхняя часть глубокой гончарной сероглиняной миски с выпуклыми боками и плавно отогнутым венчиком (рис.22,10). Диаметр венчика 12 см, тулова - 13,5 см.

3. Три пряжки: а) Бронзовая овальная, размером 3 х 2,4 см, с подвижным язычком (рис.22,2); б) Железная овальная, размером 2,5 х 1,7 см, с отломанным щитком (рис.22,8); в) Серебряная овальная, размером 1,5 х 1,2 см, с золотым овальным щитком, размером 1,2 х 0,95 см, перегородчато инкрустированным янтарем (рис.22,1).

4. Двое железных двукольчатых удил (рис.22,5). Диаметр колец 7 см, диаметр их сечения - 0,5 см.

5. Две серебряные наременные подвески-обоймы трапециевидной формы, размером 1,6 х 0,6-0,8 см, с заклепкой (рис.22,6,7).

6. Золотая прямоугольная оконцовка ремня, размером 1,25 х 0,9 см. С обеих сторон украшена красными камнями, вставленными в напаянные овалы, и витиеватой филигранью (рис.22,4).

Кострище находилось на древней дневной поверхности в 3 м к западу от юго-западного угла входной ямы погребения I и было перекрыто глиняным выкідом из нее. Представляло собой овальное пятно, размером 3,2 х 2 м, состоявшее из тонкого слоя светлого пепла, с редкими мелкими обломками костей. В южной части кострища отмечено скопление обломков узкогорлой светлоглиняной амфоры.

Список литературы

Ванчугов В.П., Субботин Л.В. Васильевский курганный могильник белозерской культуры на левобережье Нижнего Подунавья // Археологические памятники степей Поднестровья и Подунавья. - Киев: Наук. думка, 1989. - С. 54-65.

Субботин Л.В., Дзиговский А.Н. Сарматские древности Днестро-Дунайского междуречья. I. Курганные могильники Алкалия и Хаджидер П/ АН УССР. Ин-т археологии. - Препр. - Киев, 1990. - 40 с.

Субботин Л.В., Дзиговский А.Н. Сарматские древности Днестро-Дунайского междуречья. II. Курганные могильники дивизийский и Белолесский/ АН УССР. Ин-т археологии. - Препр. - Киев, 1990а. - 40 с.

Фокеев М.М. Погребальный обряд позднейших сарматских могильников Буджакской степи // История и археология Нижнего Подунавья (чтения памяти профессора А.И.Доватура): Тезисы докладов научно-практического семинара. - Рени, 1989. - С. 88-89.

Фокеев М.М. Гунны в степях между Днестром и Дунаем // Воспитание историей: Тезисы первой областной историко-краеведческой научно-практической конференции, посвященной 200-летию г.Одессы. - Одесса, 1989а. - С. 120-121.



Рис. I. Схема расположения курганных могильников Васильевский (I) и Кубей (2); ситуационный план Васильевского могильника (а- сарматские курганы с четырехугольным рвом; б- сарматский курган с кольцевым рвом или без рва; в- инокультурный курган; г- курган с сарматским впускным погребением; д- неисследованный курган).



Рис.2. Васильевский могильник, курган I: I - план и разрез кургана; 2-18 - погребение I и вещи из него (3,12 - серебро; 4-9 - стекло; 10 - сердолик; 11,13,15 - мел; 14 - янтарь; 16,18 - керамика; 17 - железо).

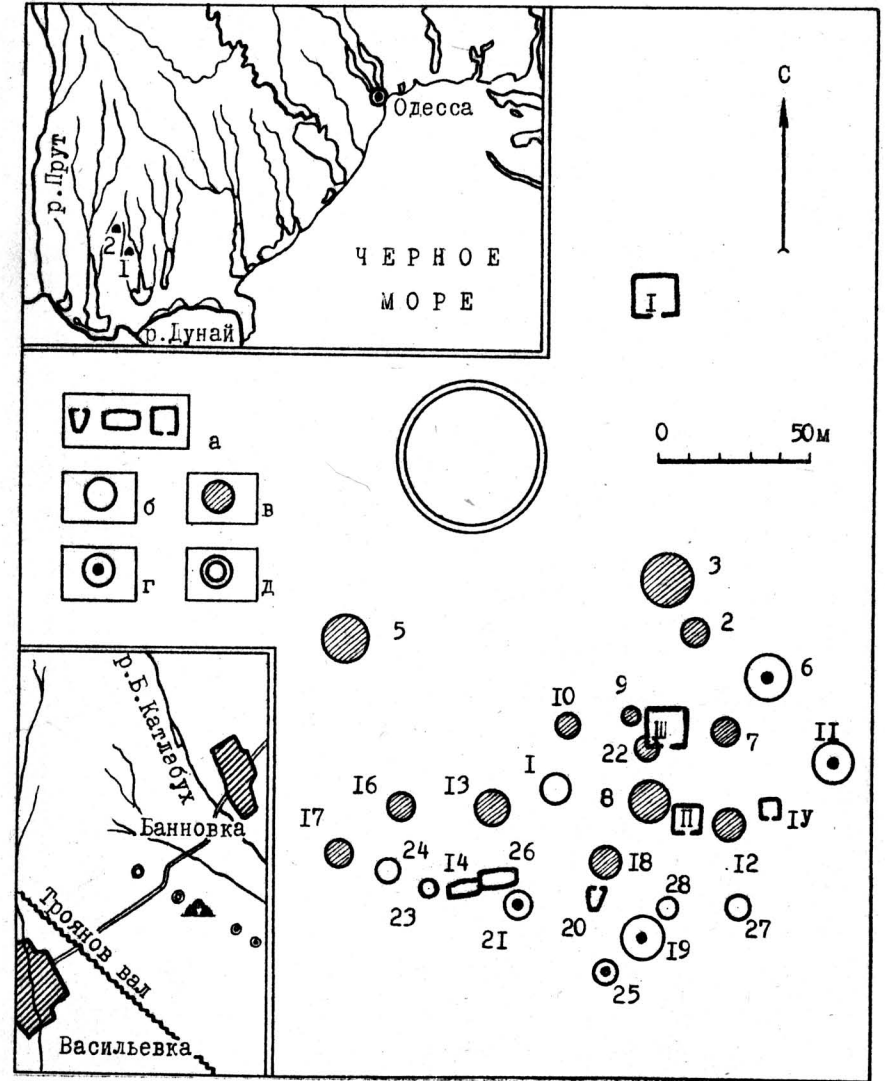

Рис.3. Васильевский могильник. Курган I: 1,2 - погребение 2 и оконцовка из него; 3-6 - погребение 3 и вещи из него. Курган 6: 7 - план кургана; 8,9 - погребение 4 и миска из него; 10 - погребение 5 (2 - бронза, железо; 3,9 - керамика; 4,5 - бронза).

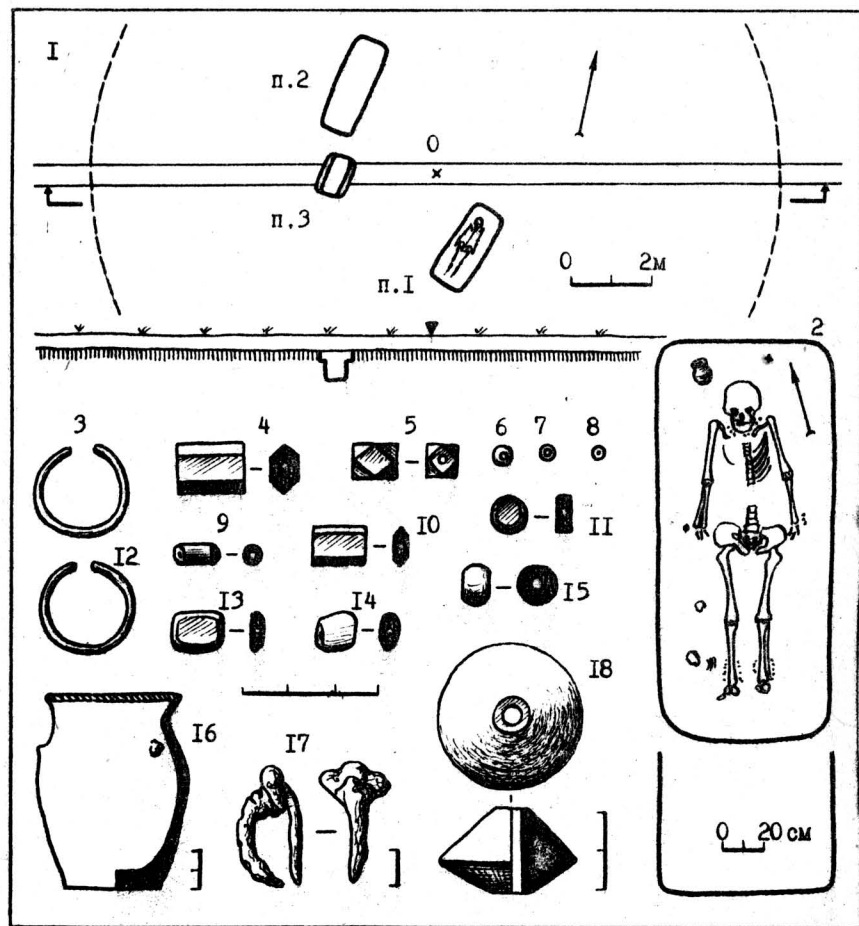

Рис.4. Васильевский могильник. Курган 6: I - погребение 6. Курган II: 2-8 - погребение I и вещи из него; 9-12 - погребение 2 и бусы из него (3 - глина; 4-8,10-12 - стекло).

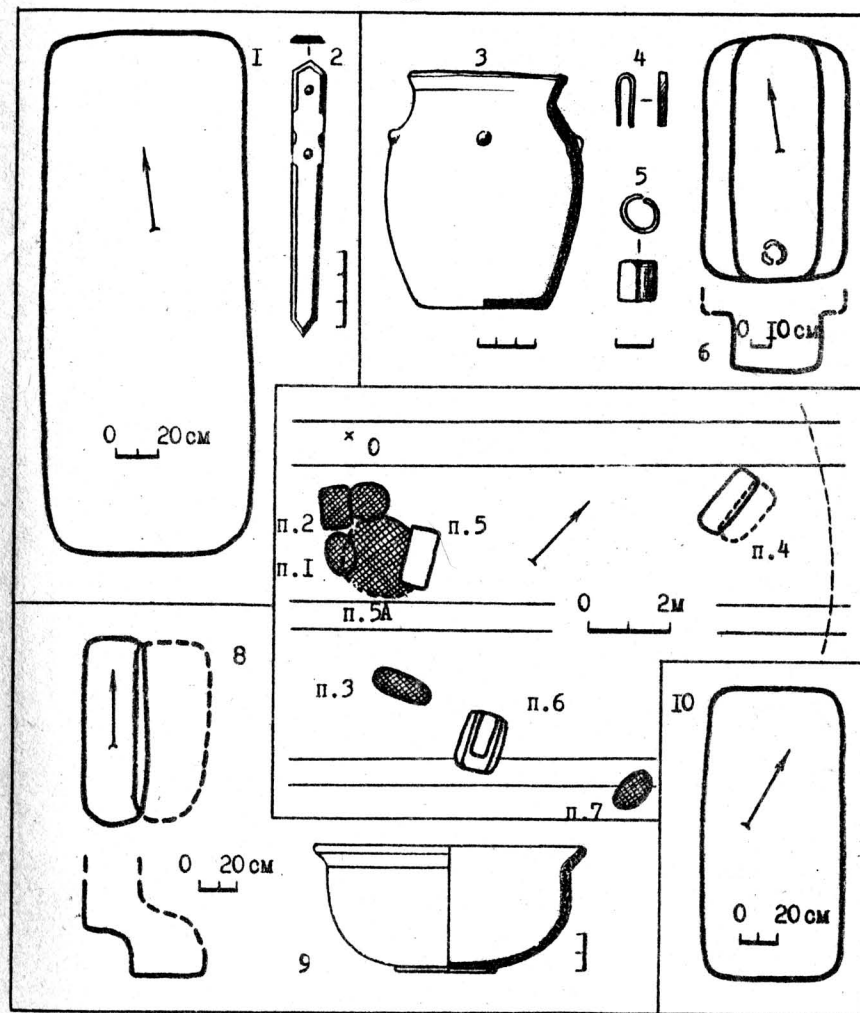

Рис.5. Васильевский могильник. Курган I4: I-6,8-11,13,14 - погребение I и вещи из него; 12 - план кургана. Курган 26: 7 - план кургана.(I-6 - стекло; 8,9 - перламутр; 11,13,14 - керамика).

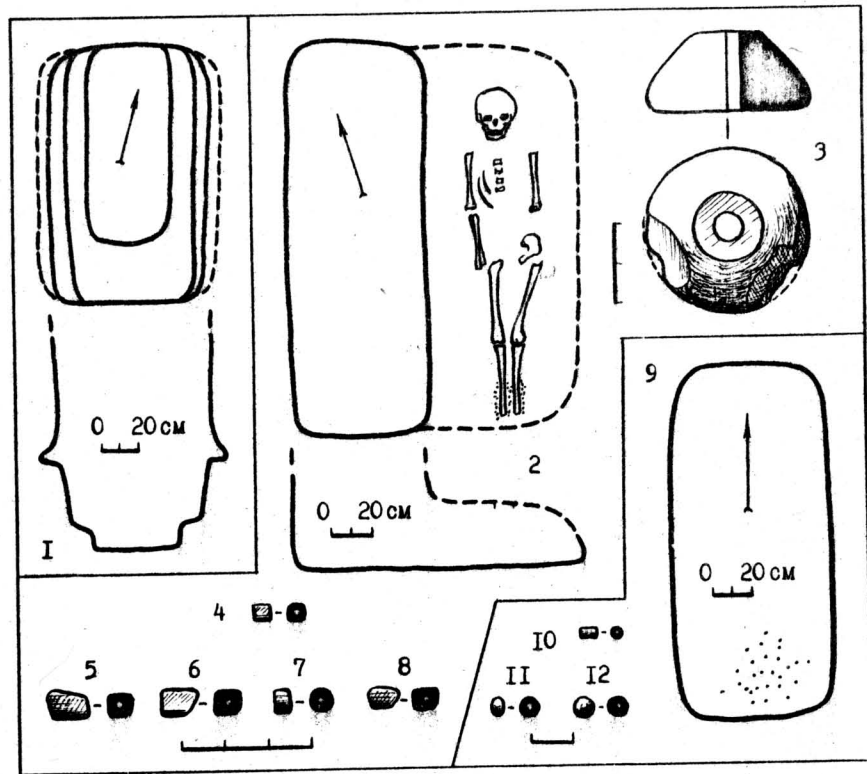

Рис. 6. Васильевский могильник, курган I4: I - погребение 2; 2 - погребение 3; 3-10 - погребение 4 и вещи из него; II-21 - погребение 5 и вещи из него; 22 - погребение 6 (4,5,21 - керамика; 6 - бронза; 7-10,15-17,20 - стекло; 12 - железо; 13,14,18,19 - перламутр).

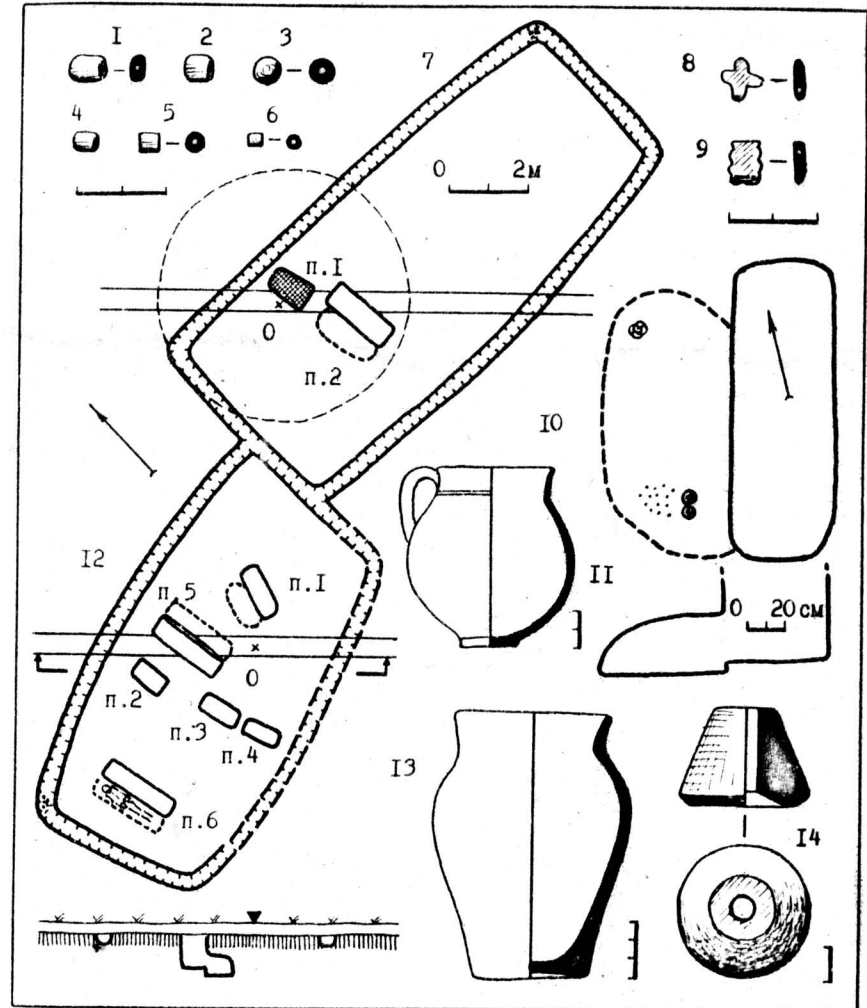

Рис. 7. Васильевский могильник. Курган I4: 1-13 - вещи из погребения 6; I4 - сосуд из рва. Курган I9: I5 - план кургана (1,3-5,13,14 - керамика; 2 - железо; 6-8,10-12 - стекло; 9 - мед).

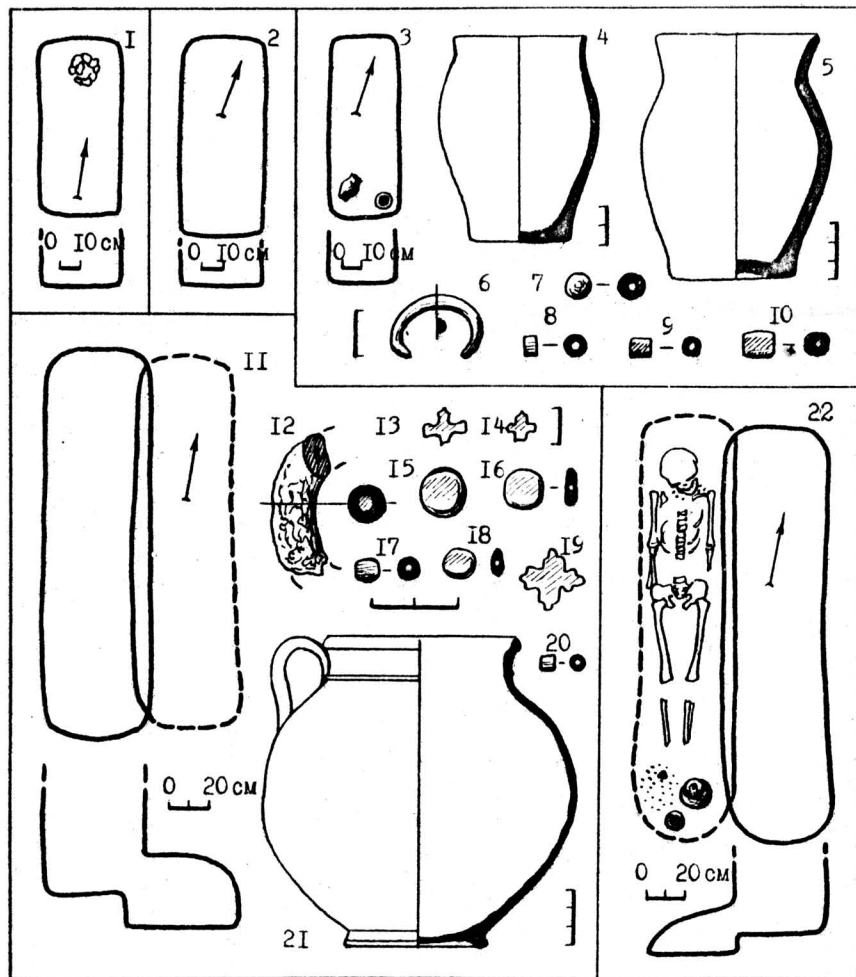

Рис.8. Васильевский могильник. Курган 26: I-7 - погребение 2 и вещи из него. Ров I: 8 - план (2,3 - железо; 4,5,7 - керамика; 6 - бронза, железо).

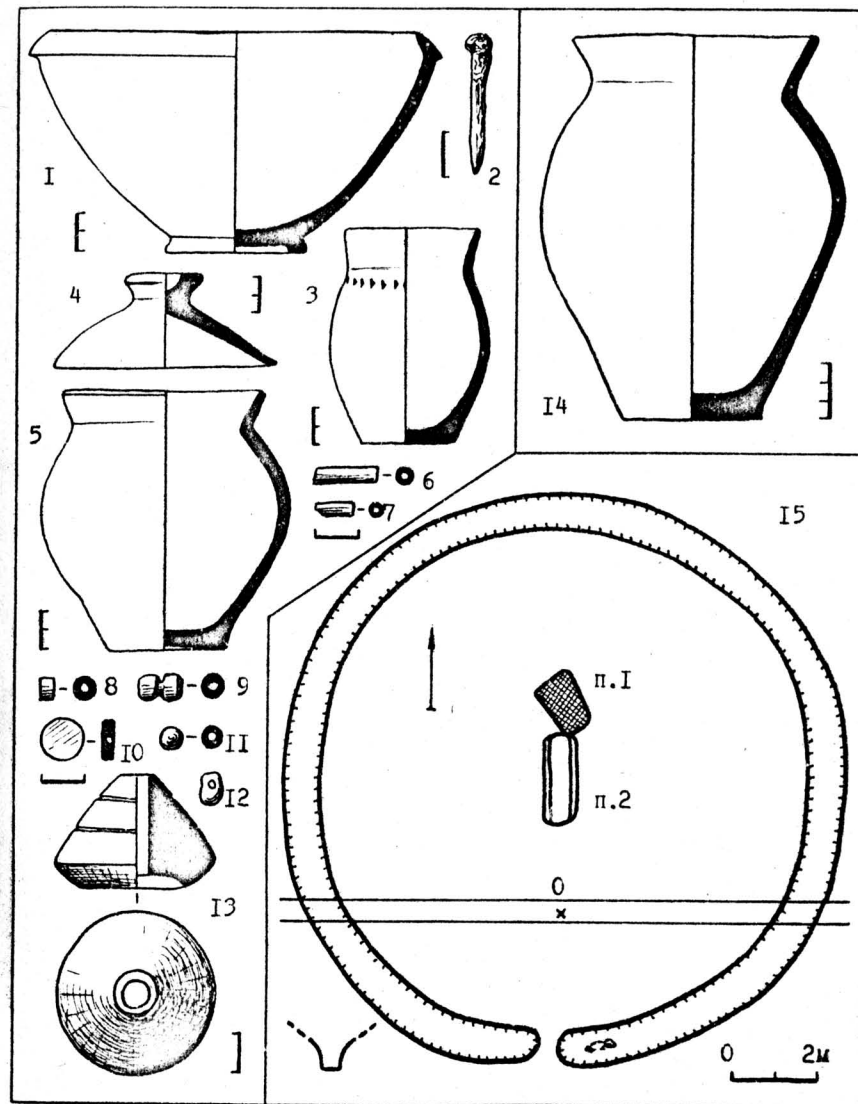

Рис.9. Васильевский могильник. Курган 19: I,2 - погребение 2 и фрагмент сосуда из него. Курган 20: 3 - план кургана; 4-8 - погребение I и вещи из него. (5-7 - бронза; 8 - керамика).

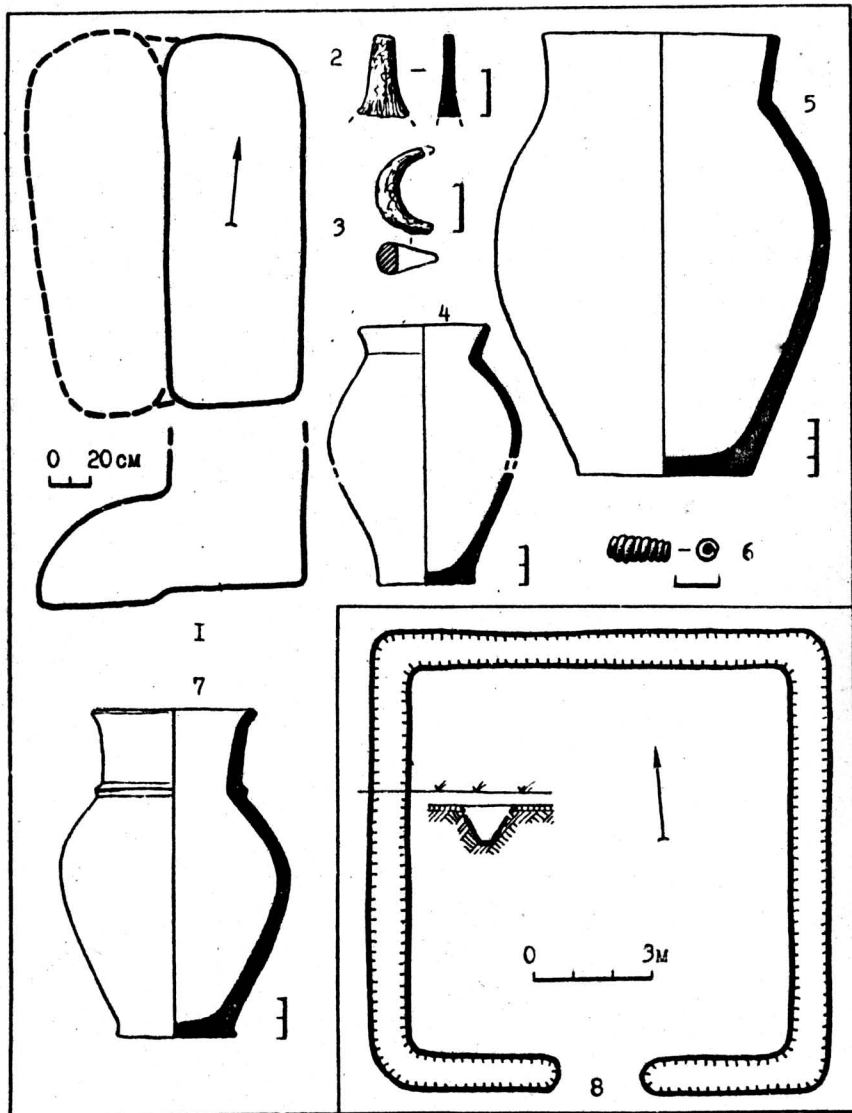

Рис. 10. Васильевский могильник. Курган 21: 1 - погребение 2. Курган 23: 2-19 - погребение I и вещи из него (3 - халцедон; 4, 6-8, 16, 19 - керамика; 5 - серебро; 9 - кость; 10, 12-15, 17, 18 - стекло; 11 - бронза).

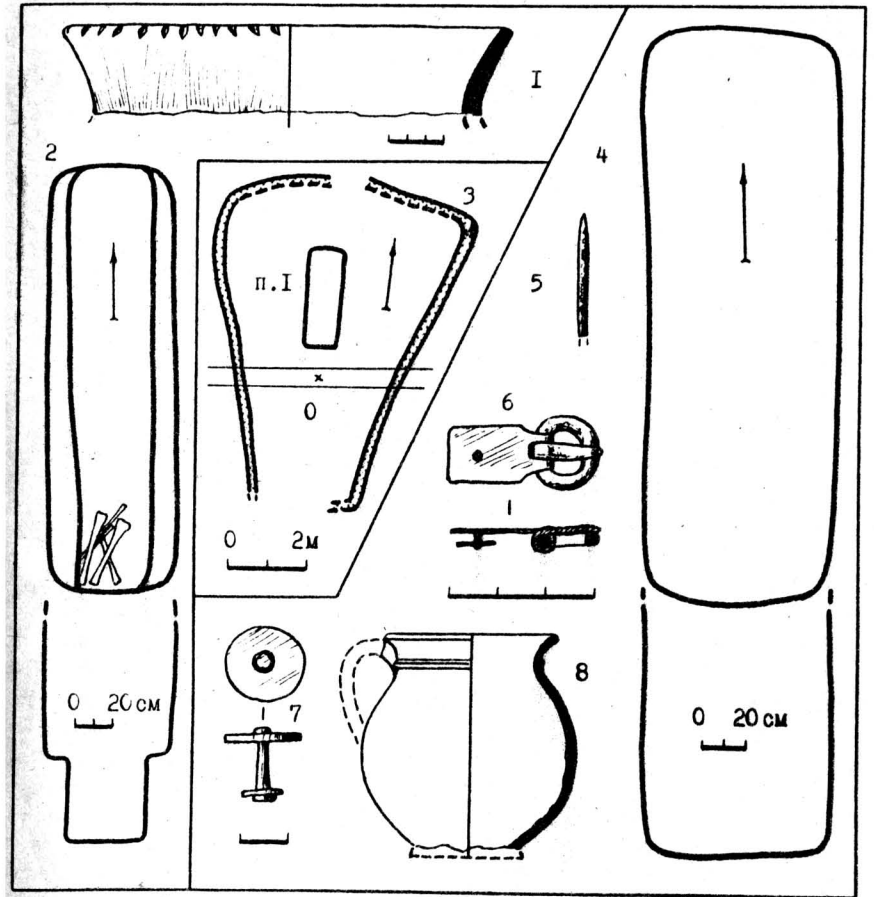

Рис. 11. Васильевский могильник. Курган 24: 1-16 - погребение I и вещи из него. Курган 25: 17 - план кургана. (2-5, 15 - керамика; 6-8 - перламутр; 9, 10, 12 - стекло; 11 - горный хрусталь; 13, 14 - сердолик; 16 - бронза).

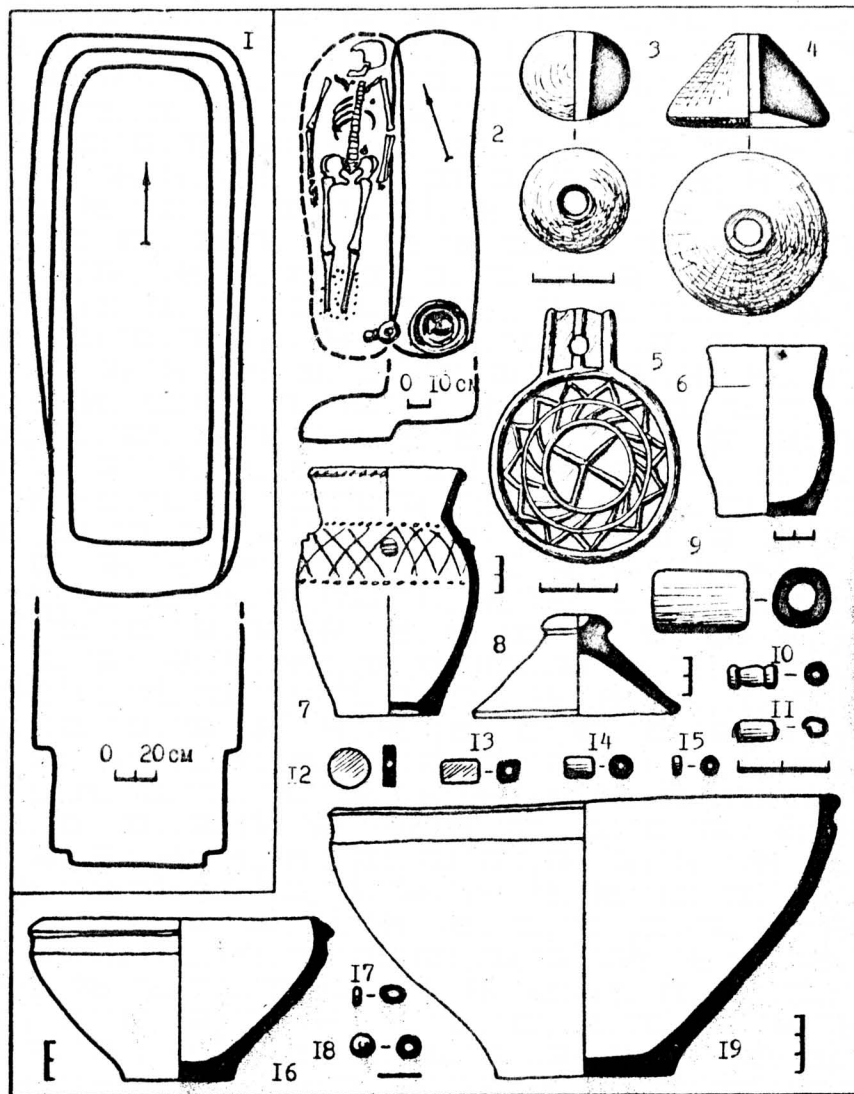

Рис. 12. Васильевский могильник. Курган 23: I - план кургана. Ров I: 2 - план рва. Курган 25: 3 - погребение 2; 4-6 - погребение 3 и сосуды из него. Курган 24: 7,8 - железные изделия из погребения I.

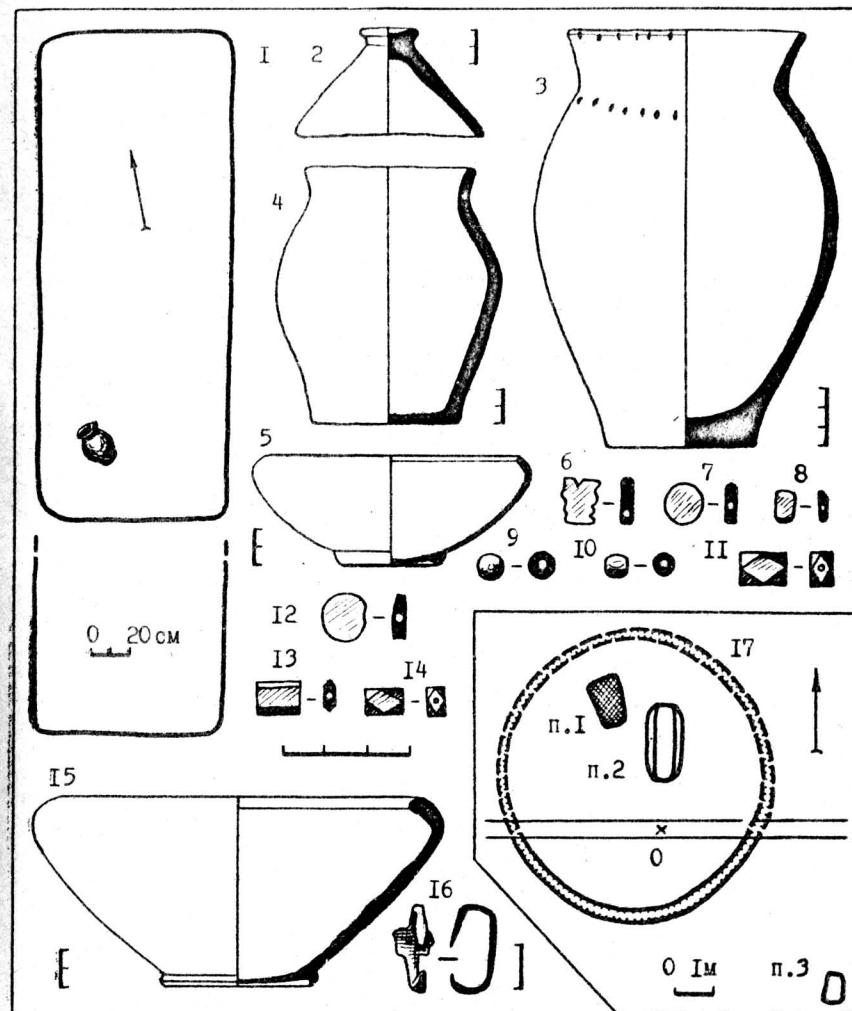

Рис. 13. Васильевский могильник. Курган 27: I-I2 - погребение I и вещи из него. Ров IУ: I3 - план, Ров II: I4 - план. (2-4 - бронза; 5-12 - стекло).

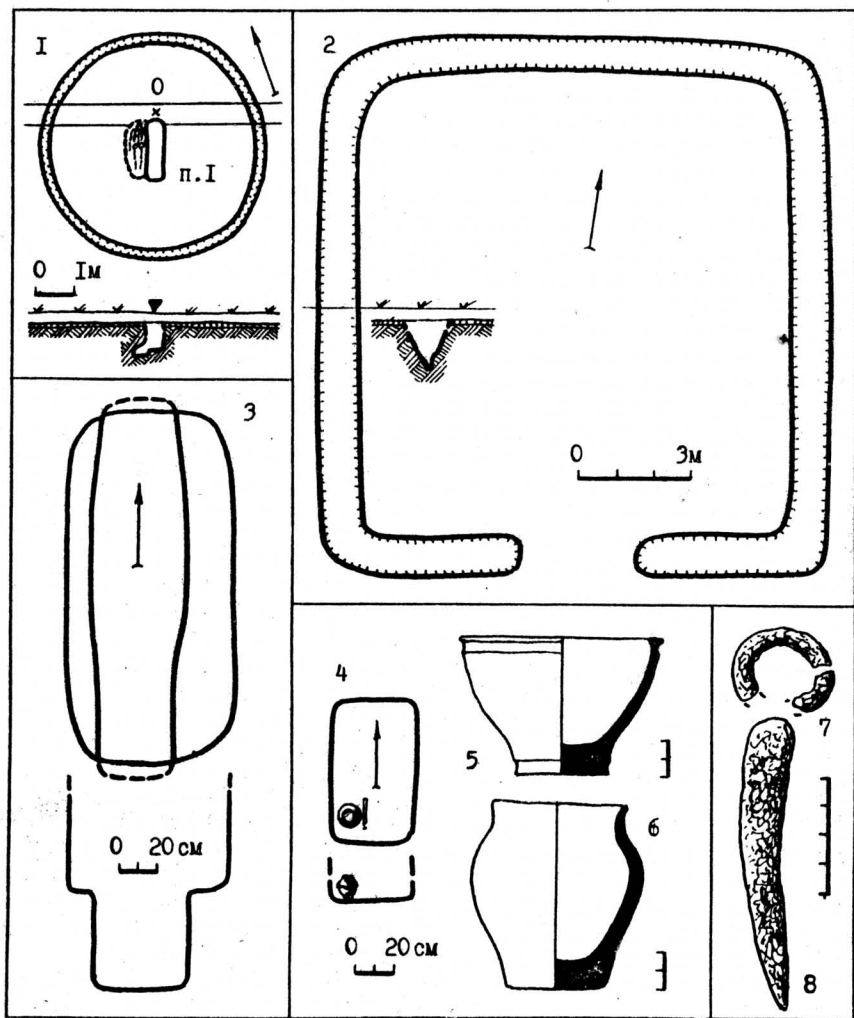

Рис. 14. Могильник Кубей: 1, 2 - ситуационный план и схема расположения могильника (а - сарматский курган; б - инокультурный курган). Курган I4: 3, 4 - погребение I и миска из него.

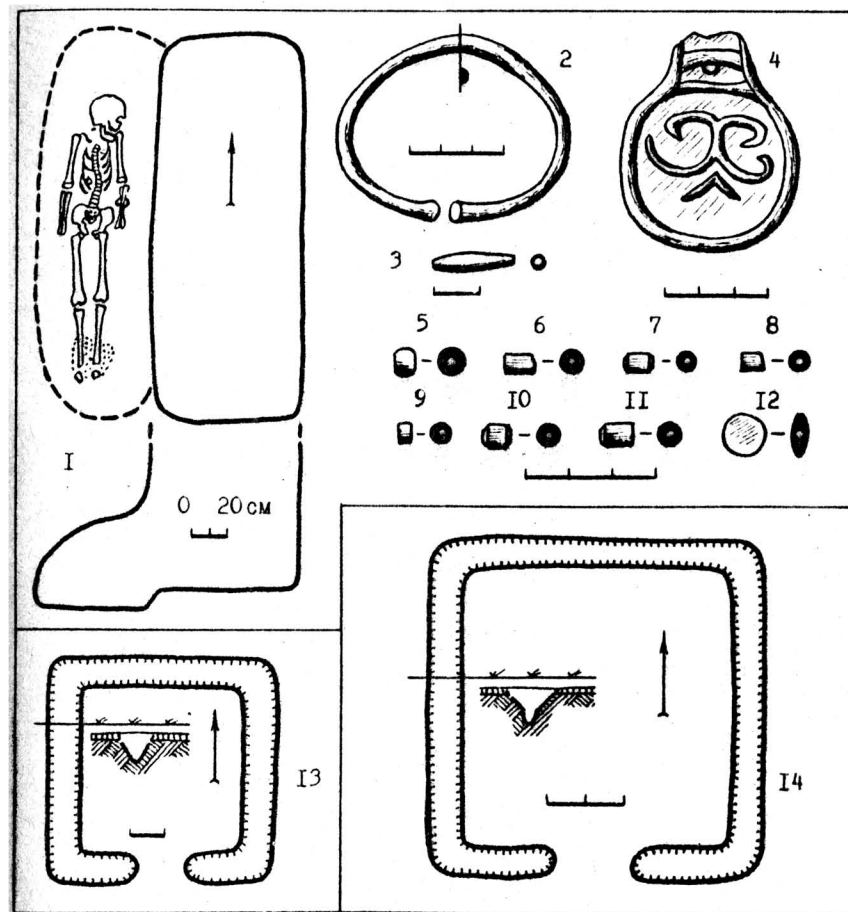

Рис. 15. Могильник Кубей, курган 3: I-10 - погребение I и вещи из него (2 - железо; 3, 5, 7 - керамика; 4 - серебро; 6, 8, 9 - стекло; 10 - золото, сердолик).

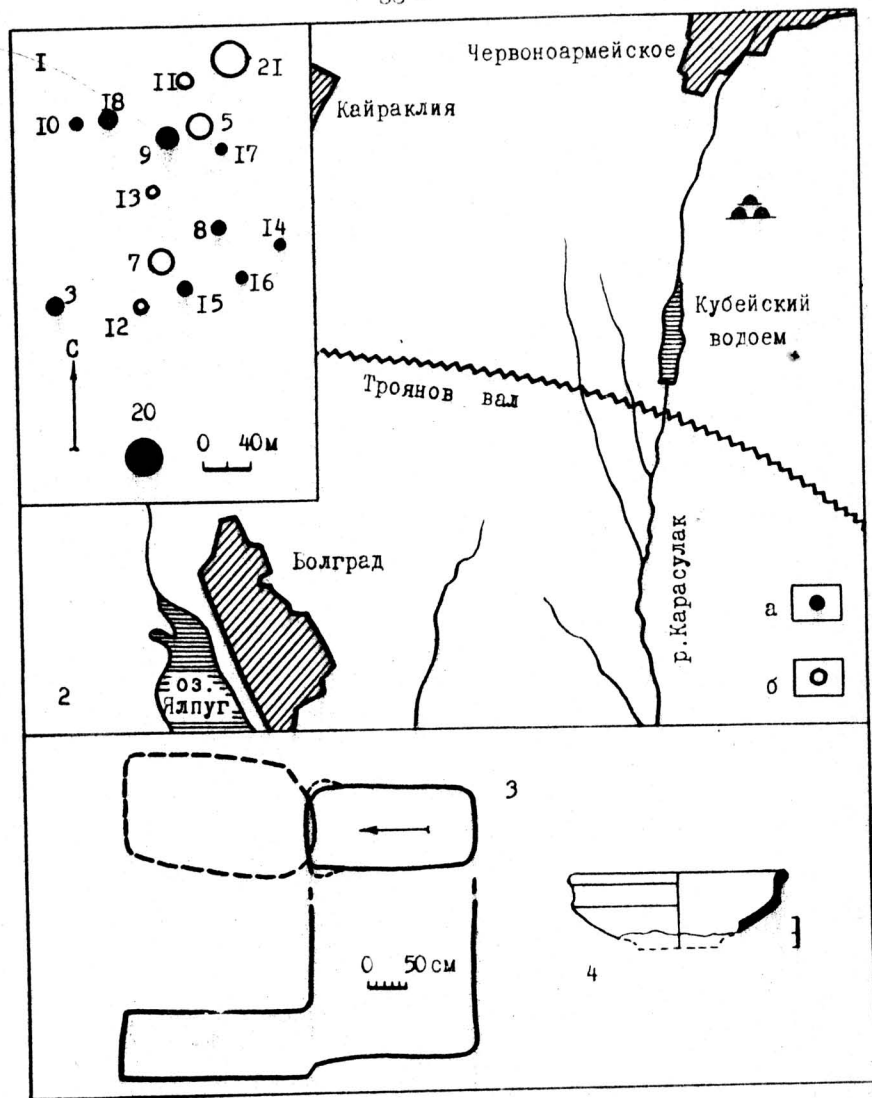

Рис. 16. Могильник Кубей, курган 8: I - план кургана; 2 - погребение 2; 3-9 - погребение I и вещи из него (3,9 - керамика; 5,6 - бронза; 7,8 - стекло).

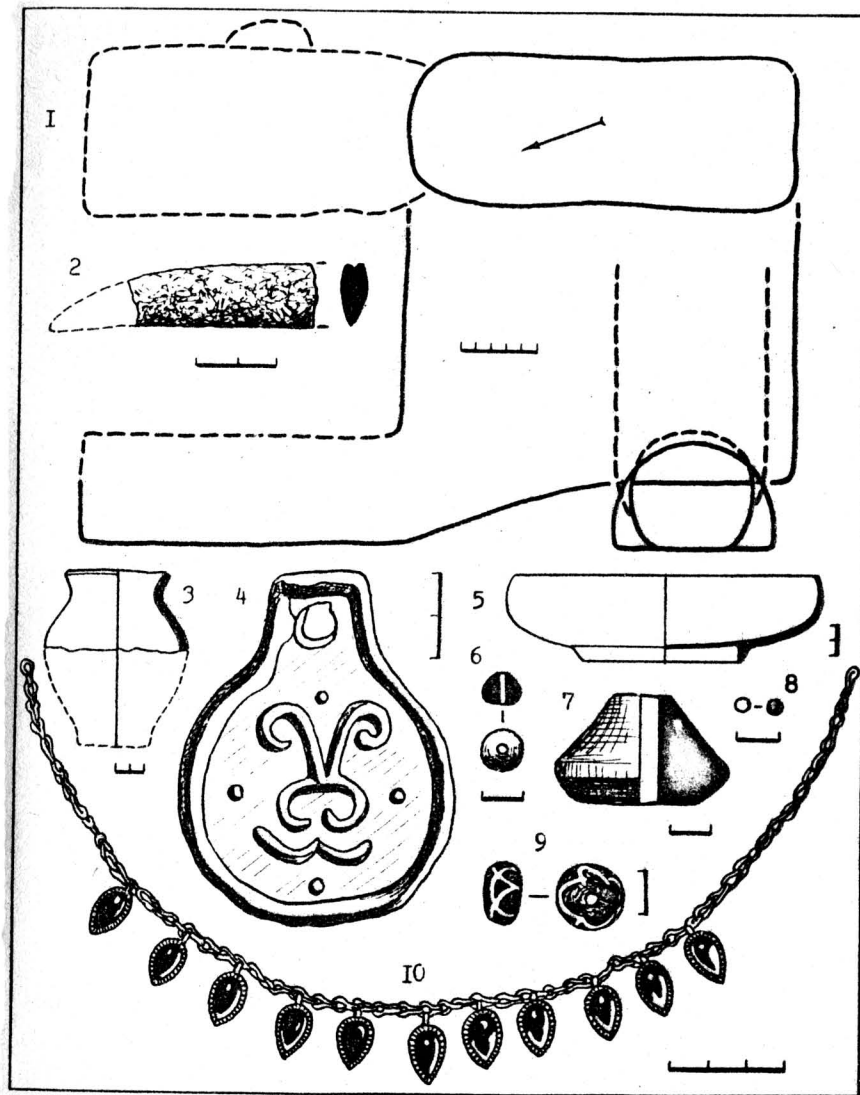

Рис. 17. Могильник Кубей, курган 8, вещи из погребения 2 (1,2 - золото, сердолик; 3,5-7 - золото, алмадин; 4,17,18 - золото, бронза, янтарь; 8 - золото; 9 - серебро, кожа; 10, 16,19 - золото, янтарь; 11,13-15 - серебро; 12- бронза).

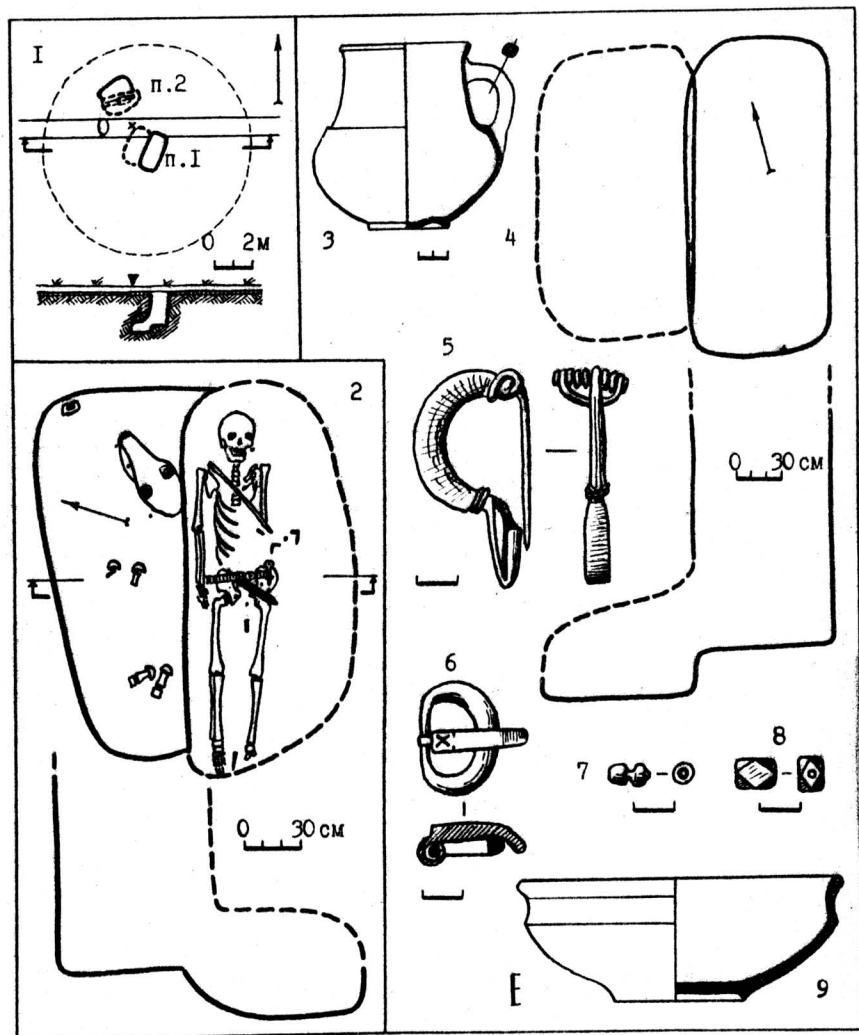

Рис.18. Могильник Кубей, курган 8, вещи из погребения 2 (1,4,5,7, 9,11 - железо; 2,3 - кость; 6 - серебро; 8 - золото; 10 - золото, бронза).

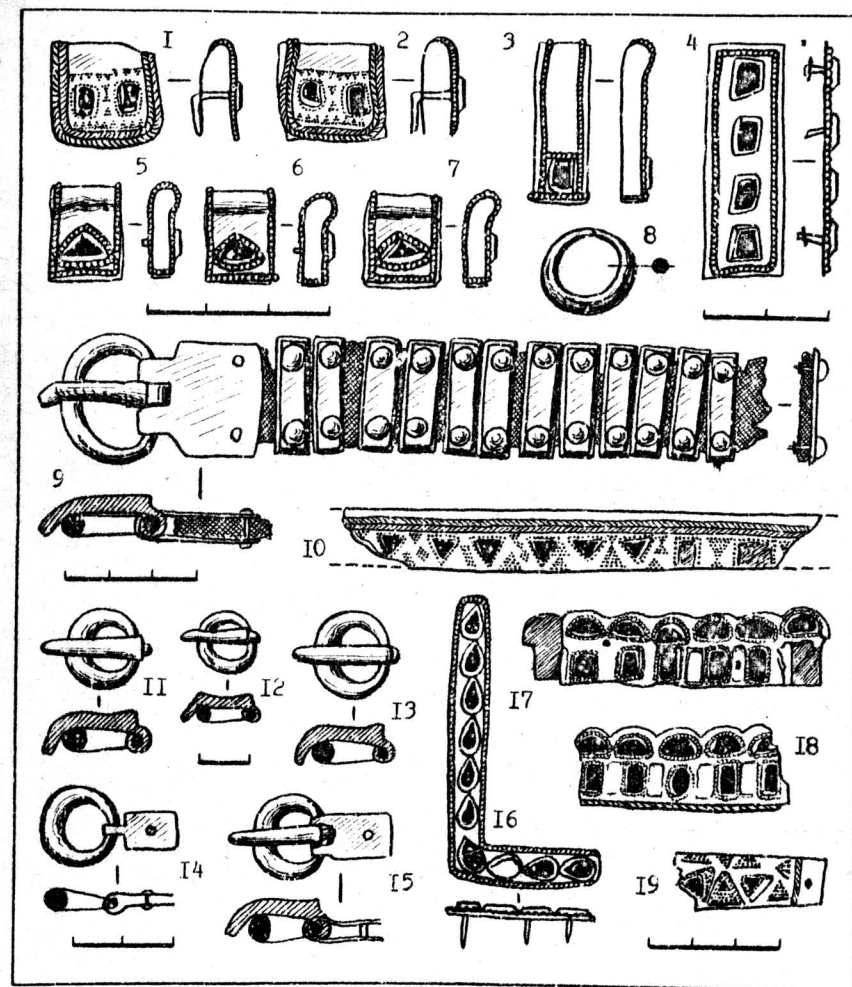

Рис.19. Могильник Кубей, курган 8, вещи из погребения 2 (1,9 - золото, янтарь, сердолик; 2-4,6-8 - бронза; 5 - бронза, железо, золото, гранат; 10,14 - золото, бронза; 11,13 - золото, гранат; 12,15 - золото, янтарь; 16,17 - золото).

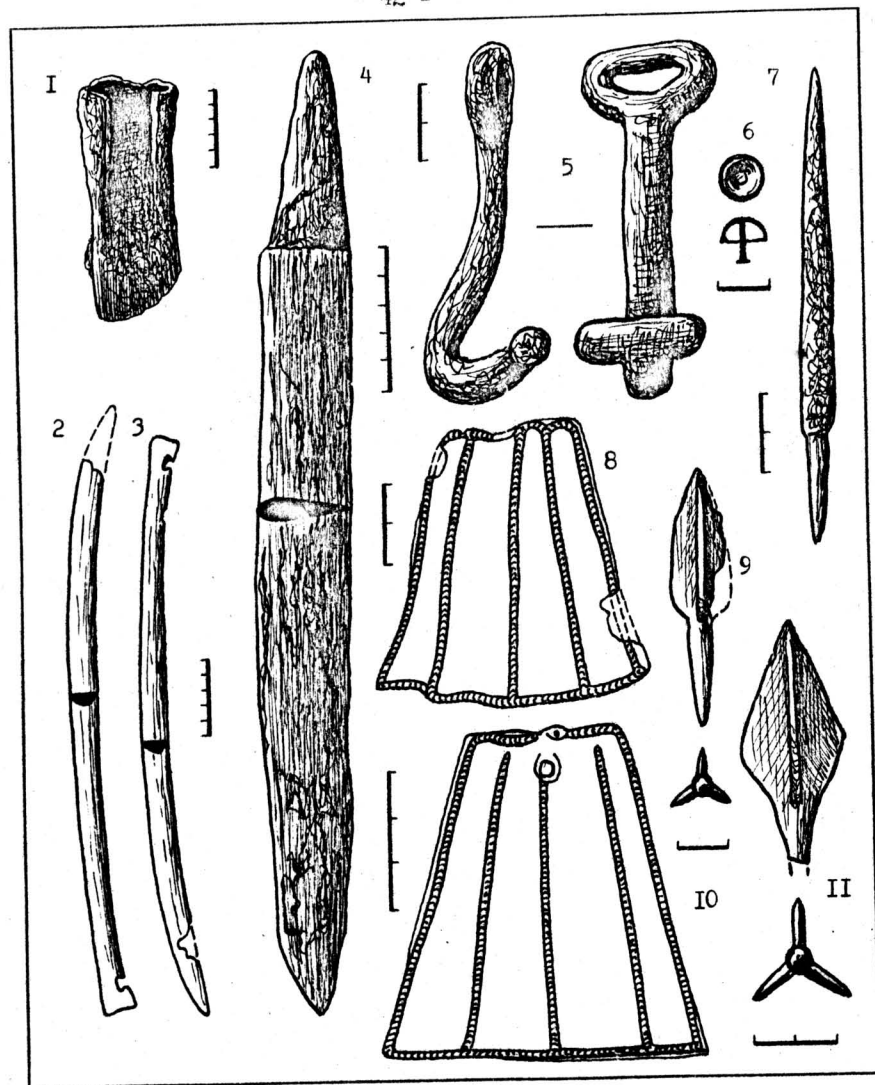

Рис.20. Могильник Кубей. Курган 9: I - план и разрез; 2-12 - погребение I и вещи из него. Курган 10: I3 - погребение I. Курган 17: I4-I7 - погребение I и вещи из него (2,3 - бронза; 5,10-12 - янтарь; 6,7 - стекло; 8,17 - железо; 9,15 - керамика; 16 - бронза, железо).

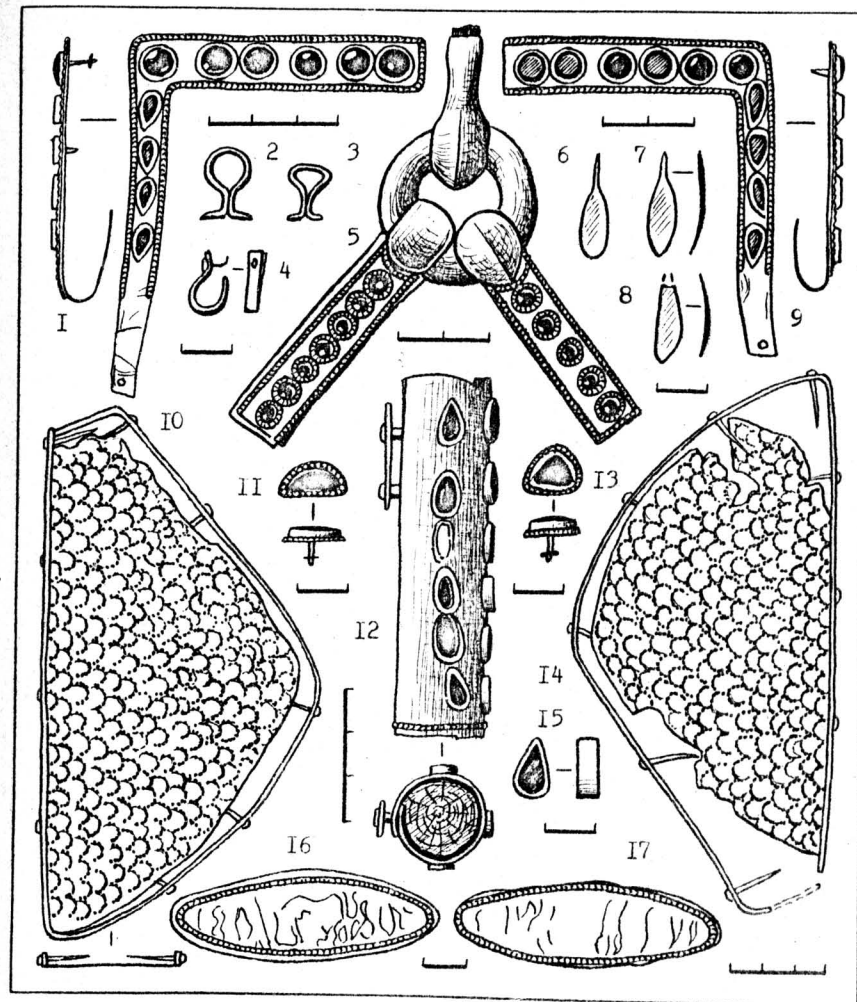

Рис.21. Могильник Кубей. Курган 15: I-4 - погребение I и вещи из него. Курган 16: 5,6 - погребение I и пряжка из него. Курган 18: 7 - план кургана; 8,9 - погребение I и подвеска из него (2 - керамика; 3,6 - бронза; 4,9 - кость).



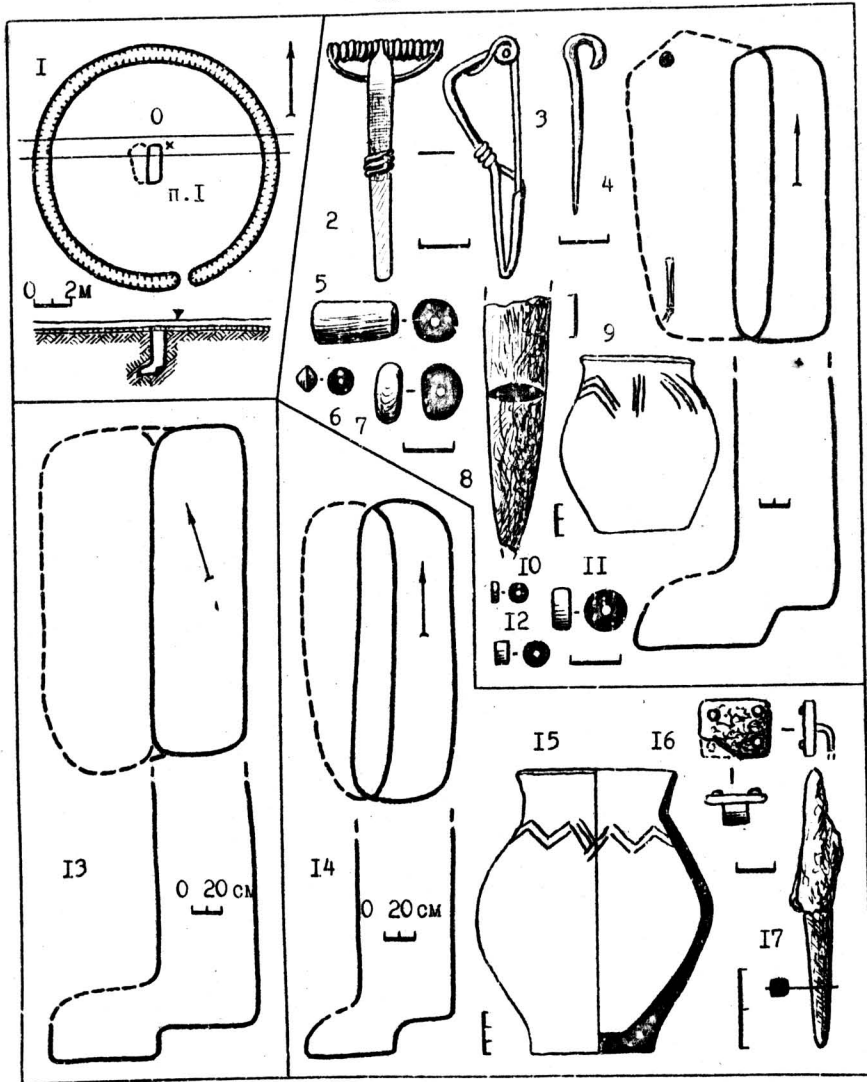



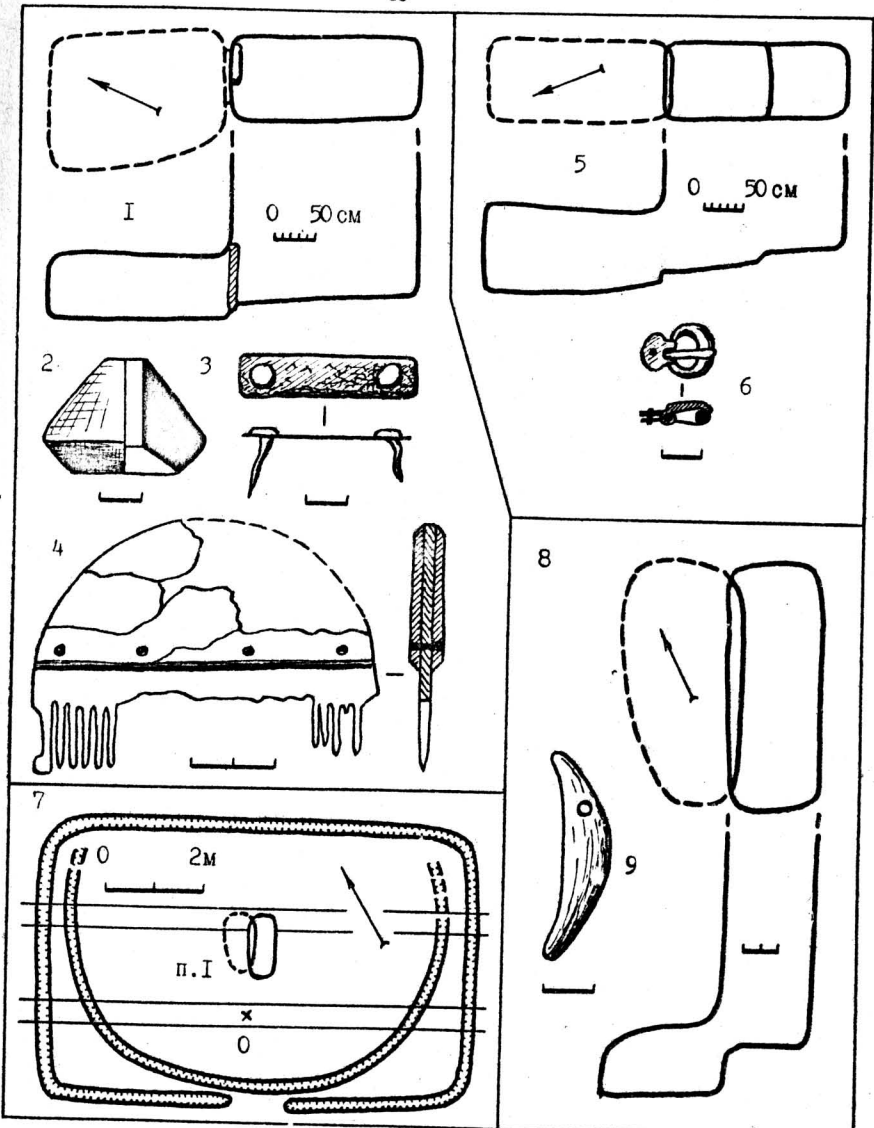

Рис.22. Могильник Кубей, курган 20, погребение I и вещи из него (1 - золото, серебро, янтарь; 2 - бронза; 4 - золото, гранат; 5,8 - железо; 6,7 - серебро; 9,10 - керамика).

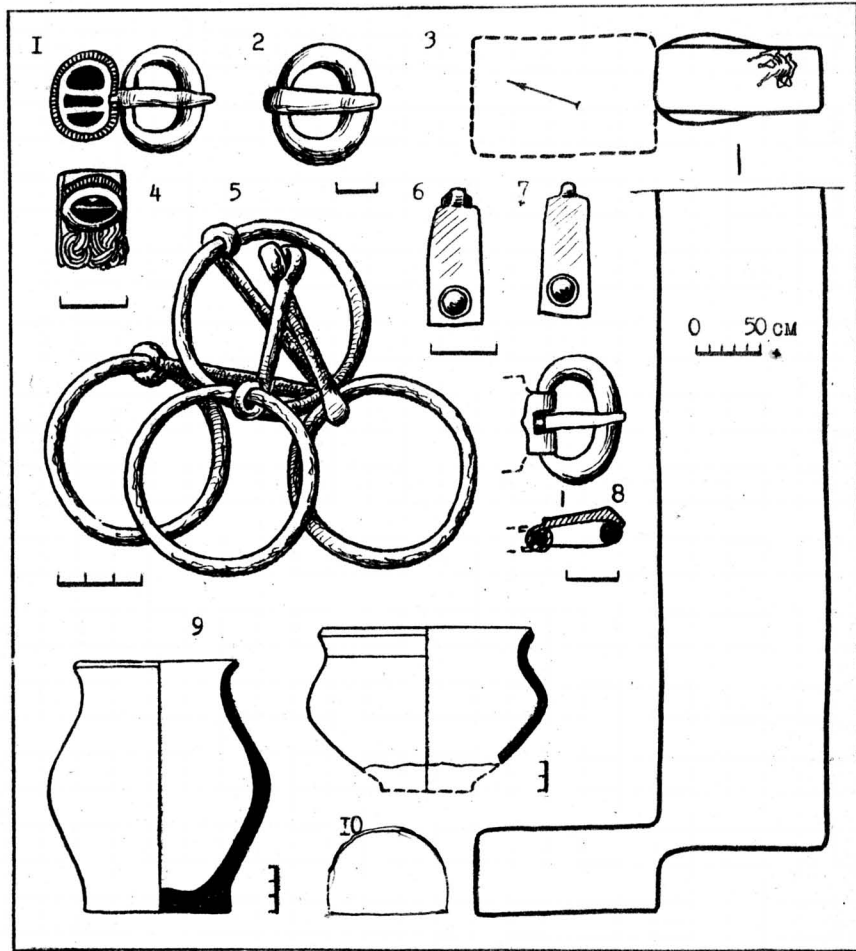
УСЛОВНЫЕ ОБОЗНАЧЕНИЯ

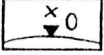
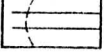
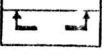
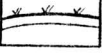
-  - курганный могильник
-  - условный репер
-  - контрольная бровка
-  - ограниченный участок разреза
-  - современная поверхность кургана и пахотный слой
-  - погребенный чернозем
-  - материк
-  - погребение сарматское либо гуннское
-  - инокультурное погребение
-  - ров
-  - россыпь в погребении бисера, бус

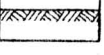
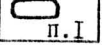
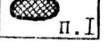
СО Д Е Р Ж А Н И Е

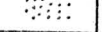
Введение	I
Васильевский курганный могильник	2
Курганный могильник Кубей	16
Список литературы	24
Иллюстрации	25
Условные обозначения	47

Научное издание

СУББОТИН Леонид Васильевич
ДЗИГОВСКИЙ Александр Николаевич

САРМАТСКИЕ ДРЕВНОСТИ ДНЕСТРО-ДУНАЙСКОГО МЕЖДУРЕЧЬЯ.
Ш. Курганные могильники Васильевский и Кубей

Ответственный за выпуск И.Т.Черняков

Подп. к печ. 5.06.90. Формат 60x84/16. Бумага писч. офс. печ.
Усл. печ. л. 2,79. Усл. кр.-отт. 3,03. Уч. изд. л. 3,0. Тираж 200
экз. Зак. 2577 Цена 35 к.

Участок ротاپринтной печати ОНТИ ИПП АН УССР
252014 Киев 14, ул. Тимирязевская, 2.